









Při čtení této příručky naleznete informace, před kterými je zobrazen symbol **POZNÁMKA**. Tyto informace vám pomohou předejít poškození vašeho vozidla, jiného majetku a životního prostředí.

Symbole   a    na štítcích nalepených na vašem vozidle vám připomínají, abyste si za účelem správného a bezpečného provozu vozidla přečetli tuto uživatelskou příručku.

 a   jsou barevné symboly s následujícími významy: „nebezpečí“ (červená), „výstraha“ (oranžová) a „pozor“ (žlutá).

➔ **Bezpečnostní štítky** Str. 102

## Několik slov o bezpečnosti

---

Vaše bezpečnost, stejně jako bezpečnost ostatních osob, je velmi důležitá. Bezpečný provoz tohoto vozidla představuje velkou odpovědnost.

S cílem pomoci vám činit rozhodnutí ohledně bezpečnosti na základě informací, uvedli jsme na štítcích a v tomto návodu provozní postupy a další údaje. Informace vás upozorňují na potenciální nebezpečí, která by mohla způsobit újmu vám nebo ostatním.

Není samozřejmě praktické ani možné varovat vás před všemi nebezpečími, která souvisejí s provozem nebo údržbou vozidla. Je nezbytné použít vlastní úsudek.

Důležité bezpečnostní informace naleznete v různých formách, jako jsou například:

- **Bezpečnostní štítky** – ve vozidle.
- **Bezpečnostní sdělení** – předchází jim varovný bezpečnostní symbol  a jedno ze tří slov signalizujících nebezpečí: **NEBEZPEČÍ**, **VÝSTRAHA** nebo **POZOR**.

Tato signální slova znamenají:

 **NEBEZPEČÍ**

Nedodržíte-li pokyny, DOJDE KE SMRTELNÉMU nebo VÁŽNÉMU ZRANĚNÍ.

 **VÝSTRAHA**

Nedodržíte-li pokyny, HROZÍ SMRTELNÉ nebo VÁŽNÉ ZRANĚNÍ.

  **VÝSTRAHA**

Nedodržíte-li pokyny, HROZÍ SMRTELNÉ nebo VÁŽNÉ ZRANĚNÍ.

 **POZOR**

Nedodržíte-li pokyny, HROZÍ ZRANĚNÍ.

- **Nadpisy týkající se bezpečnosti** – jako například Důležitá bezpečnostní opatření.
- **Část věnovaná bezpečnosti** – jako například Bezpečná jízda.
- **Pokyny** – jak toto vozidlo používat správně a bezpečně.

Příručka obsahuje mnoho důležitých bezpečnostních informací – pozorně si ji přečtěte.

## Zařízení pro záznam dat událostí

Vaše vozidlo je vybaveno několika zařízeními, která se označují jako zařízení pro záznam dat událostí. V reálném čase zaznamenávají různé typy dat vozidla, jako je aktivace airbagů SRS a selhání součástí systému SRS.

Tato data patří majiteli vozidla a nesmí k nim přistupovat nikdo jiný, s výjimkou případů, kdy to vyžaduje zákon, nebo kdy k tomu majitel vozidla dá souhlas.

Nicméně k těmto datům může přistupovat společnost Honda, její autorizovaní dealéři a autorizované servisy, zaměstnanci, zástupci a smluvní dodavatelé, a to za účelem provádění technické diagnostiky, výzkumu a vývoje vozidla.

## Zařízení pro záznam servisní diagnostiky

Vaše vozidlo je vybaveno zařízeními souvisejícími s prováděním servisních činností, která zaznamenávají informace o výkonu hnacího ústrojí a jízdních podmínkách. Data mohou být použita k tomu, aby pomohla technikům vozidlo diagnostikovat, opravit a provádět jeho údržbu.

K těmto datům nesmí přistupovat nikdo jiný, s výjimkou případů, kdy to vyžaduje zákon, nebo kdy k tomu majitel vozidla dá souhlas.

Nicméně k těmto datům může přistupovat společnost Honda, její autorizovaní dealéři a autorizované servisy, zaměstnanci, zástupci a smluvní dodavatelé, a to za účelem provádění technické diagnostiky, výzkumu a vývoje vozidla.

## Záznamy údajů o vozidle\*

V případě aktivace systému pro zmírnění následků nehody (CMBS) vozidlo zaznamená ve formě dat následující informace.

- Snímky objektů před vozidlem v okamžiku aktivace systému CMBS
- Provozní stav každé funkce systému CMBS
- Činnost plynového a brzdového pedálu
- Rychlost vozidla
- Informace jako vzdálenost a relativní rychlost cíle identifikovaného aktivovaným systémem CMBS

Společnost Honda může získávat a používat zaznamenaná data pro účely technické diagnostiky, výzkumu a vývoje vozidel Honda. Systém CMBS nepořizuje obrazový ani zvukový záznam uvnitř vozidla. Prohlížení nebo odstranění dat (včetně snímků) zaznamenaných systémem CMBS je možné pouze pomocí speciálních nástrojů. Funkci obrazového záznamu systému CMBS lze vypnout, takže v případě aktivace systému nebude pořízen žádný obrazový záznam.

### Zpřístupnění dat

Společnost Honda nebude data získaná prostřednictvím systému CMBS zpřístupňovat ani poskytovat třetím stranám s výjimkou následujících případů:

- V případě souhlasu vlastníka vozidla
- V případech vyžadovaných zákonem, na základě soudního příkazu nebo podobného právně vymahatelného požadavku
- V případě, kdy byla data zpracována tak, aby neumožňovala identifikaci vozidla a uživatelů, například pro účely poskytnutí agregovaných dat výzkumným organizacím

\* Není k dispozici u všech modelů

## Smluvní podmínky aplikace návod k obsluze

### Obecné

Tato aplikace umožňuje displeji audiosystému automaticky vyhledávat aktualizace návodu k obsluze specifické pro vaše vozidlo a pro displej audiosystému při každém zapnutí režimu napájení vozidla. Aplikace pravidelně zasílá na naše servery omezené množství informací o vozidle a zařízení: Identifikační číslo vozidla (VIN), sériové číslo hardwaru displeje audiosystému, preferovaný jazyk, IP adresu, protokol transakce (upozornění na aktualizace nebo jejich zobrazení, stažení a instalace aktualizací, používání aplikace návod k obsluze) atd. Pokud aplikace najde na serveru aktualizaci, vyzve vás k jejímu stažení a instalaci.

Když váš displej audiosystému vyhledává na našich serverech aktualizace, automaticky vám nabídneme možnost návodu k obsluze aktualizovat. Budeme také vést záznam aktualizací nainstalovaných na našich serverech.

### Vaše osobní údaje

Pokud jsou výše uvedené informace zaslané společnosti Honda ve vašem regionu považovány za osobní údaje, bude s takovými informacemi nakládáno důsledně v souladu s pravidly a předpisy uvedenými v této poznámce a v souladu s příslušným právem na ochranu osobních údajů.

Podmínky našich zásad ochrany osobních údajů jsou zahrnuty do těchto podmínek formou odkazu a vaše používání aktualizací systému se bude těmito zásadami ochrany osobních údajů řídit. Naše zásady ochrany osobních údajů stanovují, jakým způsobem bude společnost Honda a jakákoli jmenovaná třetí strana zpracovávat veškeré osobní údaje, které od vás získáme nebo které nám poskytnete prostřednictvím tohoto programu. Další informace najdete na webu společnosti Honda (<https://www.privacynotice.honda.eu>).

Společnost Honda shromažďuje, používá a ukládá vaše osobní údaje z důvodů uvedených níže:

Pokud je to nezbytné v legitimním zájmu společnosti Honda, jak je uvedeno níže, a pokud naše zájmy nejsou v rozporu s vašimi právy na ochranu osobních údajů.

- pro potřeby zasílání aktualizací návodu k obsluze;
- pro účely zdokonalování a optimalizace aplikace návod k obsluze a služeb;
- pro účely reakcí na dotazy a stížnosti uživatele; a pro interní uchovávání záznamů.

Pro účely ochrany našich legitimních obchodních zájmů a práv. To zahrnuje kromě jiného například použití takových údajů za účelem dodržení předpisů a pro plnění regulačních, auditních a právních nároků (včetně zpřístupnění těchto údajů v souvislosti s právními procesy nebo soudními řízeními) a dalších etických požadavků a požadavků na ohlašovací povinnost.

Společnost Honda bude také převádět osobní údaje na anonymní data a používat je (běžně na agregovaném statistickém základě) například pro účely průzkumů a analýz trhu, zdokonalování návodu k obsluze, analýzy trendů a vyhodnocování úspěšnosti aktualizací softwaru. Agregované osobní informace neidentifikují vás osobně ani žádného jiného uživatele návodu k obsluze.

Společnost Honda může tato data celosvětově sdílet se svými pobočkami, organizační strukturou podpory společnosti Honda nebo s dalšími třetími stranami pověřenými společností Honda poskytovat služby podpory v souvislosti s podporou systému.

## Smluvní podmínky aktualizace systému

Obecné

Tato aplikace umožňuje displeji audiosystému automaticky vyhledávat aktualizace softwaru společnosti Honda specifické pro váš displej audiosystému a připojená zařízení (nejprve každý (1) týden přes Wi-Fi nebo každé čtyři (4) týdny prostřednictvím řídicí jednotky telematiky (TCU); dotazy se mohou objevovat více nebo méně často z důvodů výpadků sítě internet, opakování pokusů, přímé akce uživatele, zpráv WAP push ze serveru nebo změn zásad pro dotazy na serverech Honda). Tato aplikace pravidelně zasílá na naše servery omezené množství informací o vozidle a zařízení (identifikační číslo vozidla (VIN), identifikační číslo typu modelu (MT), čísla dílů hardwaru a softwaru, sériové číslo, verzi softwaru, preferovaný jazyk, IP adresu, protokol transakce (upozornění na aktualizace nebo jejich zobrazení, stažení a instalace aktualizací, stav softwaru atd.)). Pokud aplikace najde na serveru aktualizaci, vyzve vás k jejímu stažení a instalaci. Funkce stahování a instalace je možné v nastavení nakonfigurovat jako automatické a později je změnit na ruční.

Když displej audiosystému vyhledává na našich serverech aktualizace nebo upozornění, automaticky vám nabídneme možnost aktualizovat zařízení nebo zaslat aktualizaci či upozornění přímo do vašeho displeje audiosystému. Budeme také vést záznam aktualizací nebo upozornění nainstalovaných na našich serverech.

Vaše osobní údaje

Pokud jsou výše uvedené informace zaslány společnosti Honda ve vašem regionu považovány za osobní údaje, bude s takovými informacemi nakládáno důsledně v souladu s pravidly a předpisy uvedenými v této poznámce a v souladu s příslušným právem na ochranu osobních údajů.

Podmínky našich zásad ochrany osobních údajů jsou zahrnuty do těchto podmínek formou odkazu a vaše používání aktualizace systému se bude těmito zásadami ochrany osobních údajů řídit. Naše zásady ochrany osobních údajů

stanovují, jakým způsobem bude společnost Honda a jakákoli jmenovaná třetí strana zpracovávat veškeré osobní údaje, které od vás získáme nebo které nám poskytnete prostřednictvím tohoto programu. Další informace najdete na webu společnosti Honda (<https://www.privacynotice.honda.eu>).

Společnost Honda shromažďuje, používá a ukládá vaše osobní údaje z důvodů uvedených níže:

Pokud je to nezbytné v legitimním zájmu společnosti Honda, jak je uvedeno níže, a pokud naše zájmy nejsou v rozporu s vašimi právy na ochranu osobních údajů.

- pro potřeby aktualizace systému a souvisejících služeb;
- pro účely zdokonalování a optimalizace produktů a služeb aktualizace systému;
- pro účely reakcí na dotazy a stížnosti uživatele; a pro interní uchování záznamů.

Pro účely ochrany našich legitimních obchodních zájmů a práv. To zahrnuje kromě jiného například použití takových údajů za účelem dodržení předpisů a pro plnění regulatorních, auditních a právních nároků (včetně zpřístupnění těchto údajů v souvislosti s právními procesy nebo soudním řízením) a dalších etických požadavků a požadavků na ohlašovací povinnost.

Společnost Honda bude také převádět osobní údaje na anonymní data a používat je (běžně na agregovaném statistickém základě) například pro účely průzkumů a analýz trhu, zdokonalování aktualizací systému, analýzy trendů a vyhodnocování úspěšnosti aktualizací softwaru. Agregované osobní informace neidentifikují vás osobně ani jakéhokoliv jiného uživatele aktualizace systému.

Společnost Honda může tato data celosvětově sdílet se svými pobočkami, organizační strukturou podpory společnosti Honda nebo s dalšími třetími stranami pověřenými společností Honda poskytovat služby podpory v souvislosti s podporou systému.

Tato uživatelská příručka je nedílnou součástí vozidla a v případě prodeje vozidla ji v něm ponechte.

Tato uživatelská příručka je určena pro všechny modely vašeho vozidla. Můžete zde nalézt i popisy vybavení a prvků, které ve vašem konkrétním modelu nejsou přítomny.

Obrázky v této uživatelské příručce představují prvky a vybavení, které jsou k dispozici u některých modelů, ne však u všech. Váš konkrétní model některé z těchto prvků nemusí mít.

Informace a technická data uvedená v této publikaci byla platná v době schválení k tisku. Společnost Honda Motor Co. Ltd. si však vyhrazuje právo kdykoli ukončit výrobu nebo změnit technická data či konstrukci, a to bez předchozího upozornění a bez přijetí jakýchkoli závazků.

Přestože se tento návod týká modelů s levostranným a pravostranným řízením, obrázky obsažené v tomto návodu většinou odpovídají modelům s levostranným řízením.

## ➤ **Bezpečná jízda** Str. 37

Pro bezpečnou jízdu Str. 38      Bezpečnostní pásy Str. 42      Airbagy Str. 56

## ➤ **Přístrojová deska** Str. 105

Kontrolky Str. 106      Ukazatele a displeje Str. 138

## ➤ **Ovládací prvky** Str. 165

Hodiny Str. 166      Zamykání a odemykání dveří Str. 167  
Ovládání spínačů okolo volantu Str. 188  
Komfortní prvky interiéru Str. 222

## ➤ **Funkce** Str. 237

Audiosystém Str. 238      Barevný audiosystém Str. 241  
Obecné informace o audiosystému Str. 379

## ➤ **Jízda** Str. 391

Před jízdou Str. 392      Jízda s přívěsem Str. 396      Za jízdy Str. 397  
Zadní kamera s více pohledy\* Str. 517      Doplnění paliva Str. 519

## ➤ **Údržba** Str. 523

Před prováděním údržby Str. 524      Systém připomenutí servisní prohlídky\* Str. 528  
Kontrola a údržba lišt stěračů Str. 560  
Údržba automatické klimatizace Str. 578      Čištění Str. 582

## ➤ **Řešení neočekávaných událostí** Str. 589

Nářadí Str. 590      Defekt pneumatiky Str. 591  
Řadicí pákou nelze pohnout Str. 610      Přehřátí motoru Str. 611  
Když nelze odemknout dvířka plnicího otvoru nádrže Str. 627

## ➤ **Informace** Str. 631

Technická data Str. 632      Identifikační čísla Str. 635

# Obsah

Bezpečnost dětí Str. 176      Nebezpečí spojené s výfukovými plyny Str. 101      Bezpečnostní štítky Str. 102

Dveře zavazadlového prostoru Str. 179      Bezpečnostní systém Str. 181      Otevírání a zavírání oken Str. 184  
Nastavení zrcátek Str. 208      Nastavení sedadel Str. 211  
Automatická klimatizace Str. 233

Displej audiosystému Str. 285      Chybová hlášení audiosystému Str. 377  
Tísňové volání (eCall) Str. 386

Honda Sensing Str. 433      Brzdy Str. 496      Parkování vozidla Str. 506  
Spotřeba paliva a emise CO<sub>2</sub> Str. 522

Plán údržby \* Str. 533      Údržba pod kapotou Str. 541      Výměna žárovek Str. 555  
Kontrola a údržba pneumatik Str. 565      12V akumulátor Str. 570      Údržba vysílače dálkového ovládní Str. 576  
Příslušenství a úpravy Str. 587

Manipulace se zvedákem Str. 604      Pohonný systém nespouští Str. 605      Pokud je 12V akumulátor vybitý Str. 608  
Kontrolka, svítí/bliká Str. 613      Pojistky Str. 620      Nouzový odtah Str. 626  
Když nelze otevřít dveře zavazadlového prostoru Str. 629

Zařízení emitující rádiové vlny \* Str. 636      Stručný souhrn obsahu prohlášení o shodě Str. 670

**Stručná referenční příručka** Str. 6

**Bezpečná jízda** Str. 37

**Přístrojová deska** Str. 105

**Ovládací prvky** Str. 165

**Funkce** Str. 237

**Jízda** Str. 391

**Údržba** Str. 523

**Řešení neočekávaných událostí** Str. 589

**Informace** Str. 631

**Rejstřík** Str. 671

# Přehled

Typ s levostranným řízením

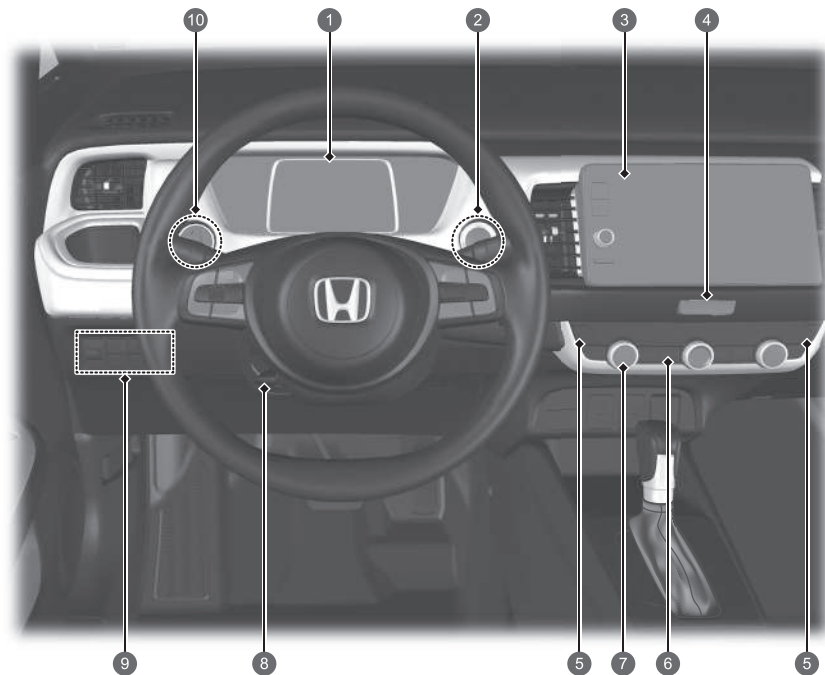

- 1 **Systémové ukazatele** ➔ Str. 106  
Ukazatele ➔ Str. 138  
Informační rozhraní řidiče ➔ Str. 141
- 2 **Tlačítko POWER** ➔ Str. 188
- 3 **Audiosystém** ➔ Str. 238  
Navigační systém\*  
➔ Viz příručka navigačního systému
- 4 **Tlačítko výstražných světel**
- 5 **Tlačítka vyhřívání sedadel** ➔ Str. 232
- 6 **Vyhřívání zadního skla** ➔ Str. 205  
Tlačítko vyhřívání vnějších zrcátek ➔ Str. 205
- 7 **Automatická klimatizace** ➔ Str. 233
- 8 **Nastavení volantu** ➔ Str. 207
- 9 **Tlačítko**  vypnutí pomocného stabilizačního systému vozidla (VSA) ➔ Str. 421  
Spínač bezpečnostní podpory ➔ Str. 431, 440, 482  
Tlačítko systému parkovacího asistenta\* ➔ Str. 509
- 10 **Regulace jasu** ➔ Str. 206

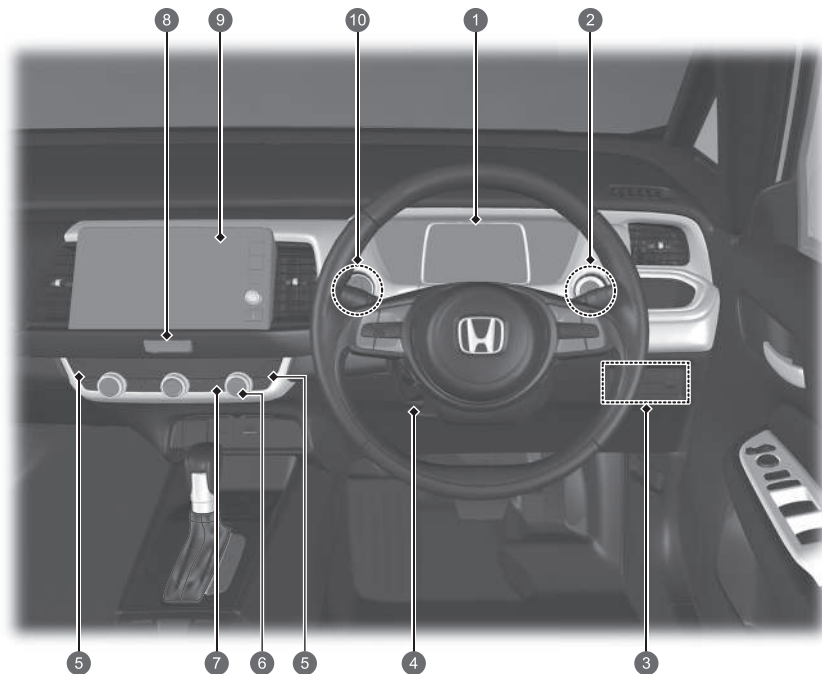



- 1 **Systémové ukazatele** ➔ Str. 106  
**Ukazatele** ➔ Str. 138  
**Informační rozhraní řidiče** ➔ Str. 141
- 2 **Tlačítko POWER** ➔ Str. 188
- 3 **Tlačítko**  **vypnutí pomocného stabilizačního systému vozidla (VSA)** ➔ Str. 421  
**Spínač bezpečnostní podpory** ➔ Str. 431, 440, 482  
**Tlačítko systému parkovacího asistenta\*** ➔ Str. 509  
**Nastavení světlometů** ➔ Str. 198
- 4 **Nastavení volantu** ➔ Str. 207
- 5 **Tlačítka vyhřívání sedadel\*** ➔ Str. 232
- 6 **Automatická klimatizace** ➔ Str. 233
- 7 **Vyhřívání zadního skla** ➔ Str. 205  
**Tlačítko vyhřívání vnějších zrcátek** ➔ Str. 205
- 8 **Tlačítko výstražných světel**
- 9 **Audiosystém** ➔ Str. 238  
**Navigační systém\***  
➔ Viz příručka navigačního systému
- 10 **Regulace jasu** ➔ Str. 206

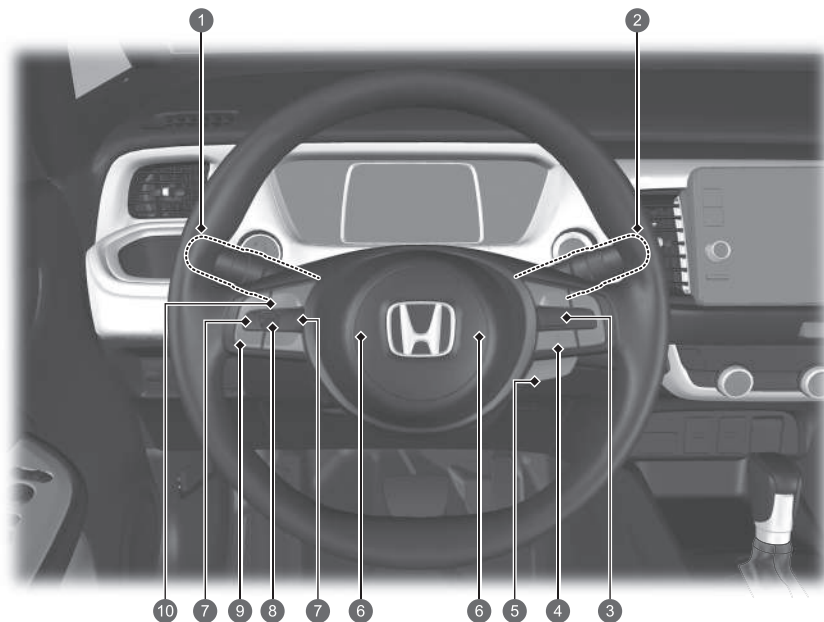

# Přehled



- 1 Světlomety / směrová světla ➔ Str. 191, 193  
Přední mlhová světla\* ➔ Str. 195  
Zadní mlhové světlo ➔ Str. 195
- 2 Stěrače/ostřikovače ➔ Str. 202
- 3 Tlačítka adaptivního tempomatu (ACC)  
s asistentem pro jízdu v kolonách (LSF)  
➔ Str. 448
- 4 Tlačítka pomocného systému udržování  
v jízdním pruhu (LKAS) ➔ Str. 468  
Tlačítka odstupu ➔ Str. 463
- 5 Tlačítka vyhřívání volantu\* ➔ Str. 231
- 6 Klakson (stiskněte plochu okolo )
- 7 Tlačítka  (domů)\* ➔ Str. 141, 243, 289
- 8 Levý volič ➔ Str. 141, 243, 289
- 9 Dálkové ovládání audiosystému ➔ Str. 243, 289  
Tlačítka systému hands-free telefonu  
➔ Str. 269, 359
- 10 Tlačítka hlasového ovládání\* ➔ Str. 293

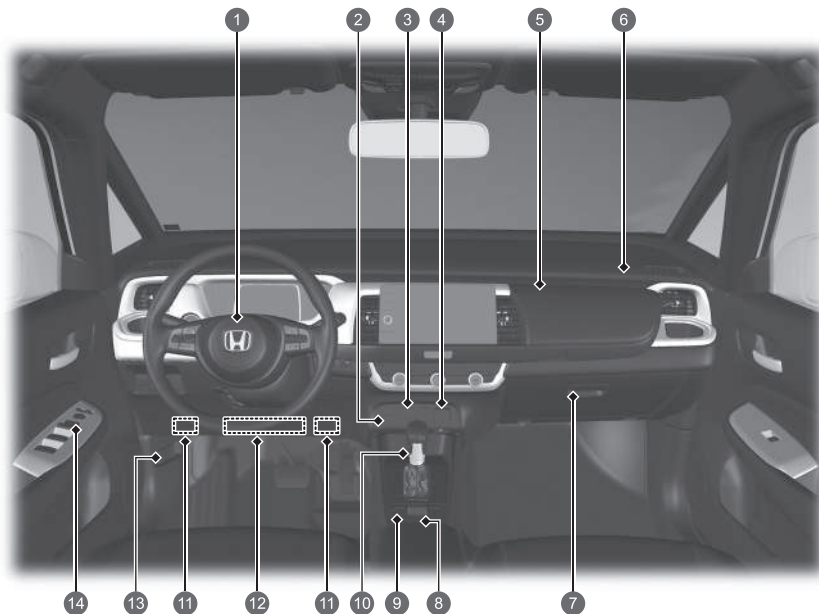

- 1 Čelní airbag řidiče ➔ Str. 58
- 2 Kontrolka vypnutí čelního airbagu spolujezdce ➔ Str. 74
- 3 Porty USB ➔ Str. 242, 288
- 4 Napájecí zásuvka příslušenství ➔ Str. 231
- 5 Horní odkládací schránka ➔ Str. 224
- 6 Čelní airbag spolujezdce ➔ Str. 58
- 7 Odkládací schránka ➔ Str. 224
- 8 Spínač elektrické parkovací brzdy ➔ Str. 496  
Tlačítko automatického podržení brzd ➔ Str. 500
- 9 Tlačítko ECON ➔ Str. 405
- 10 Řadicí páka ➔ Str. 403
- 11 Pojistková skříňka v kabině na straně řidiče ➔ Str. 622
- 12 Kolenní airbag řidiče ➔ Str. 64
- 13 Uvolňovací páčka kapoty ➔ Str. 542
- 14 Ovládací prvky vnějších zrcátek ➔ Str. 209  
Hlavní spínač zámků dveří ➔ Str. 177  
Spínače elektricky ovládaných oken ➔ Str. 184

# Přehled

Typ s pravostranným řízením

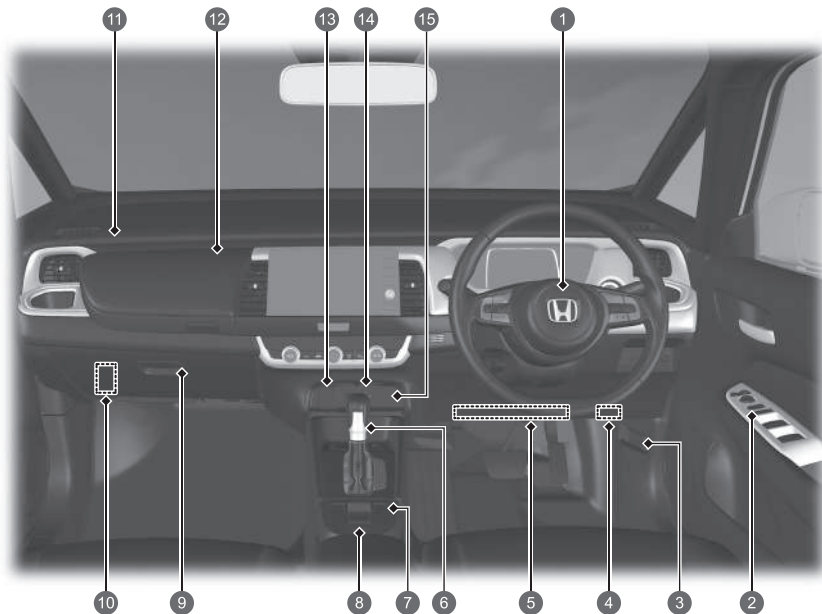

- 1 Čelní airbag řidiče ➔ Str. 58
- 2 Ovládací prvky vnějších zrcátek ➔ Str. 209  
Hlavní spínač zámků dveří ➔ Str. 177  
Spínače elektricky ovládaných oken ➔ Str. 184
- 3 Uvolňovací páčka kapoty ➔ Str. 542
- 4 Pojistková skříňka v kabině na straně řidiče ➔ Str. 622
- 5 Kolenní airbag řidiče ➔ Str. 64
- 6 Řadicí páka ➔ Str. 403
- 7 Tlačítko ECON ➔ Str. 405
- 8 Spínač elektrické parkovací brzdy ➔ Str. 496  
Tlačítko automatického podržení brzd ➔ Str. 500
- 9 Odkládací schránka ➔ Str. 224
- 10 Pojistková skříňka v kabině na straně spolujezdce ➔ Str. 624
- 11 Čelní airbag spolujezdce ➔ Str. 58
- 12 Horní odkládací schránka ➔ Str. 224
- 13 Napájecí zásuvka příslušenství ➔ Str. 231
- 14 Porty USB ➔ Str. 242, 288
- 15 Kontrolka vypnutí čelního airbagu spolujezdce ➔ Str. 74

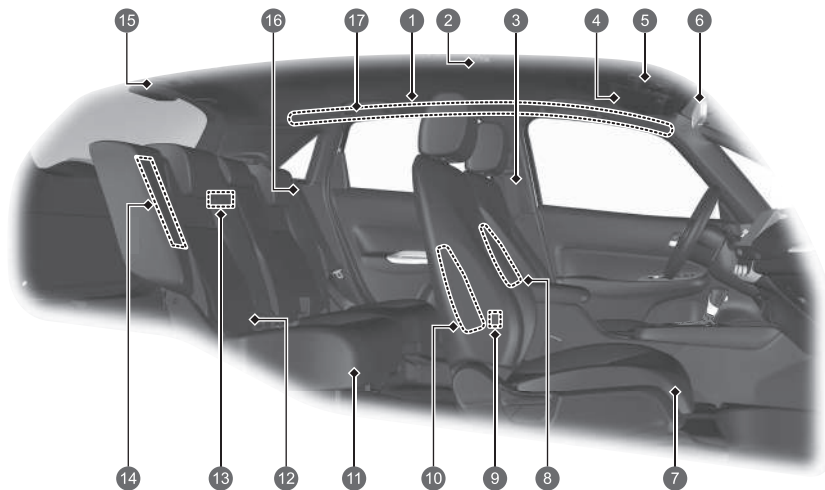

- 1 Boční hlavové airbag ➔ Str. 71
- 2 Stropní světlo ➔ Str. 222
- 3 Bezpečnostní pásy ➔ Str. 42
- 4 Sluneční clony  
Kosmetická zrcátka
- 5 Čtecí světla ➔ Str. 223  
Tlačítko SOS ➔ Str. 388
- 6 Zpětné zrcátko ➔ Str. 208
- 7 Přední sedadlo ➔ Str. 211
- 8 Středový airbag ➔ Str. 66
- 9 Porty USB\* ➔ Str. 288
- 10 Přední boční airbag ➔ Str. 68
- 11 Zadní sedadlo ➔ Str. 214
- 12 Dolní kotevní body pro připevnění dětského zadržného systému ➔ Str. 90
- 13 Světlo zavazadlového prostoru ➔ Str. 223
- 14 Zadní boční airbag ➔ Str. 68
- 15 Bezpečnostní pás s odnímatelným ukotvením ➔ Str. 51
- 16 Bezpečnostní pás (montáž dětského zadržného systému) ➔ Str. 94  
Bezpečnostní pás pro připevnění dětského zadržného systému ➔ Str. 96
- 17 Madlo  
Háček na oděvy ➔ Str. 227

# Přehled

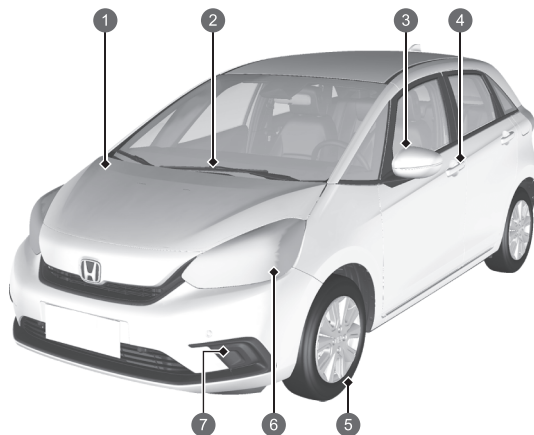

- 1 Údržba pod kapotou ➔ Str. 541
- 2 Stěrače čelního skla ➔ Str. 202, 560
- 3 Elektricky ovládaná vnější zrcátka ➔ Str. 209  
Boční směrová světla ➔ Str. 193, 555
- 4 Ovládání zamykání/odemykání dveří ➔ Str. 170
- 5 Pneumatiky ➔ Str. 565, 591
- 6 Světlomety ➔ Str. 191, 555  
Obrysová světla / světla pro denní svícení ➔ Str. 191, 197, 555  
Přední směrová světla ➔ Str. 193, 555
- 7 Přední mlhová světla\* ➔ Str. 195, 555

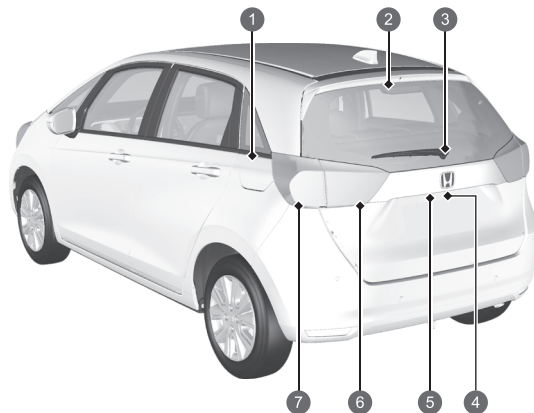

- 1 Postup doplňování paliva ➔ Str. 520
- 2 Třetí brzdové světlo ➔ Str. 558
- 3 Zadní stěrač ➔ Str. 204, 563
- 4 Otevírání/zavírání dveří zavazadlového prostoru ➔ Str. 179  
Vnější klika dveří zavazadlového prostoru ➔ Str. 180  
Osvětlení zadní registrační značky ➔ Str. 191, 558
- 5 Zadní kamera s více pohledy\* ➔ Str. 517
- 6 Koncová světla ➔ Str. 191, 557  
Světla zpátečky ➔ Str. 557  
Zadní mlhové světlo ➔ Str. 195, 558
- 7 Brzdová/koncová světla ➔ Str. 191, 556  
Zadní směrová světla ➔ Str. 193, 556

# e:HEV

Vaše vozidlo e:HEV využívá pro pohon zážehový motor a elektromotor, který odebírá elektrickou energii z interního vysokonapěťového akumulátoru nebo interního generátoru. Vysokonapěťový akumulátor je nabíjen z generátoru poháněném motorem nebo regenerativním brzděním.

Při jízdě je vaše vozidlo poháněno pouze elektromotorem, pouze zážehovým motorem nebo oběma motory současně. Systém určí, který režim pohonu je nejvhodnější a automaticky jej zapne.

## ● Úspora paliva

Stejně jako u vozidel poháněných spalovacím motorem má také u hybridních vozidel největší vliv na úsporu paliva a dojezd váš styl jízdy. Agresivní akcelerace a jízda vysokou rychlostí snadno způsobí přepnutí systému do režimu pohonu zážehovým motorem.

Také nadměrné využívání systému klimatizace negativně ovlivňuje dojezd vozidla a spotřebu paliva. Výše uvedené příklady používání způsobují rychlejší vybíjení akumulátoru.

## ● Typy akumulátorů

Vaše vozidlo je vybaveno dvěma akumulátory: standardním 12V akumulátorem pro napájení airbagů, vnitřního a vnějšího osvětlení a dalších standardních 12V systémů a vysokonapěťovým akumulátorem, který zajišťuje napájení hnacího elektromotoru a nabíjení 12V akumulátoru.

## HLAVNÍ SOUČÁSTI VOZIDLA e:HEV

**Zážehový motor**– Pohání generátor a za určitých podmínek pohání přímo kola.

**Generátor**– Startuje motor a při pohonu zážehovým motorem vyrábí elektrickou energii pro napájení elektromotoru anebo nabíjení vysokonapěťového akumulátoru.

**Elektromotor**– Poskytuje hnací sílu pro pohon kol, za určitých podmínek v kombinaci se zážehovým motorem, a při regenerativním brzdění nabíjí vysokonapěťový akumulátor.

**Vysokonapěťový akumulátor**– Zajišťuje ukládání elektrické energie a slouží jako zdroj energie pro elektromotor. Seznámení se s vlastnostmi vysokonapěťového akumulátoru vám pomůže maximalizovat dojezd a provozovat vozidlo nejlepším možným způsobem. ➡ Str. 432

**Ukazatel nabití vysokonapěťového akumulátoru**– Zobrazuje stav nabití akumulátoru.  
Pokud indikátor:

- Zobrazuje dva segmenty nebo méně, režim EV již nebude dostupný.
- Zobrazuje deset segmentů, je akumulátor plně nabitý.

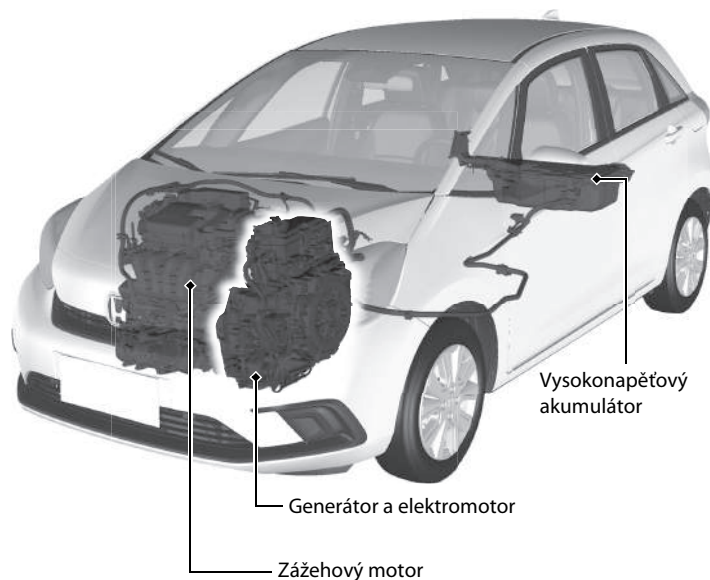



Provozní režim	Elektromobil (EV)	Hybrid (HV)	Motor (přímý pohon)	Regenerace
Způsob jízdy	Stojí nebo jede nízkou rychlostí: <ul style="list-style-type: none"> <li>Pohon kol zajišťuje pouze elektromotor.</li> </ul>	Jízda při vysokém zatížení (např. akcelerace, jízda do svahu): <ul style="list-style-type: none"> <li>Pohon kol zajišťuje elektromotor.</li> <li>Zážehový motor pohání generátor, který napájí elektromotor pro zvýšení hnací síly nebo nabíjí vysokonapěťový akumulátor.</li> </ul>	Jízda vysokou rychlostí při nízkém zatížení: <ul style="list-style-type: none"> <li>Pohon kol zajišťuje zážehový motor.</li> <li>Vysokonapěťový akumulátor dodává elektrickou energii do elektromotoru pro zvýšení hnací síly.</li> <li>Elektromotor při regenerativním brzdění nabíjí vysokonapěťový akumulátor.</li> </ul>	Plynový pedál je uvolněný a vozidlo zpomaluje. <ul style="list-style-type: none"> <li>Elektromotor při regenerativním brzdění nabíjí vysokonapěťový akumulátor.</li> </ul>
Sledování přenosu výkonu				
Elektromotor	Stojí/Běží	Běží	Generuje/Běží	Regeneruje
Generátor	Stojí	Generuje	Neposkytuje výkon	Stojí/Neposkytuje výkon
Motor	Stojí	Běží	Běží	Stojí/Neposkytuje výkon
Vysokonapěťový akumulátor	Vybíjení	Nabíjení/Vybíjení	Nabíjení/Vybíjení	Nabíjení



## ● Rekuperace energie a regenerativní brzdění

Pokud je regenerativní brzdění v provozu

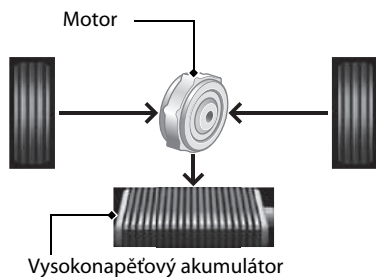

Při zpomalování se zcela uvolněným plynovým a brzdovým pedálem nebo při jízdě ze svahu se elektromotor chová jako generátor, který regeneruje část elektrické energie použité při zrychlování vozidla. Toto regenerativní brzdění zpomaluje vozidlo způsobem podobným jako při brzdění motorem u vozidel se spalovacím motorem. Tato funkce je výraznější, když je řadicí páka přesunuta do polohy **B**.

## ● Automatické vypnutí a zapnutí motoru

Zážehový motor vašeho vozidla se za provozu vozidla automaticky vypne, když vozidlo stojí, a podle potřeby se znovu se nastartuje.

V dále uvedených případech se automatické vypínání motoru nemusí aktivovat.

- Vozidlo momentálně potřebuje více výkonu pro agresivní akceleraci, jízdu do svahu nebo jízdu vysokou rychlostí.
- Je používána klimatizace na vysoký výkon.
- Teplota vysokonapěťového akumulátoru je příliš vysoká nebo nízká.

## ● Typické zvuky vozu e:HEV

Při prvním nastartování tohoto vozidla pravděpodobně uslyšíte určité neobvyklé zvuky, zejména když zapnete pohonný systém nebo když jedete nebo se rozjíždíte ze zastavení. Některé z těchto zvuků jsou typické pro pohonný systém tohoto vozidla a systémy řízení paliva a klimatizace a chladicí systémy vysokonapěťového akumulátoru, jiné se podobají zvukům, které vydávají běžné automobily, ale které obvykle nejsou příliš zřetelné z důvodu celkově vyšší hlučnosti konvenčních vozidel. Tyto zvuky nepředstavují důvod k obavám, brzy je budete považovat za normální a po čase budete schopni rozeznávat nové nebo neobvyklé zvuky, které se mohou objevit.

# Bezpečnostní pokyny



Nezakrývejte sání vzduchu

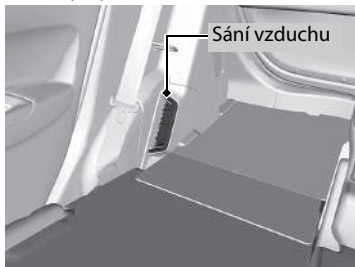

Dojde-li během provozu vozidla k zablokování otvoru pro nasávání vzduchu, vysokonapěťový akumulátor se může zahřát na vysokou teplotu. V zájmu ochrany akumulátoru může systém začít omezovat jeho výstupní výkon. V takovém případě se rozsvítí kontrolky pohonného systému a systému nabíjení 12V akumulátoru.

## Ne dotýkejte se vysokonapěťového systému

Pokus o demontáž součástí vysokonapěťového systému nebo odpojení jeho vodičů může způsobit vážný úraz elektrickým proudem. Jakoukoli údržbu nebo opravy vysokonapěťového systému smí provádět pouze dealer společnosti Honda.

## V případě nehody

- Zajistěte, aby nedošlo k úrazu elektrickým proudem.
  - ▶ V případě poškození vysokonapěťového systému vašeho vozidla při závažné nehodě hrozí nebezpečí úrazu elektrickým proudem, který mohou způsobit obnažené součásti vysokonapěťového systému. V takovém případě se nedotýkejte žádných součástí vysokonapěťového systému ani žádných oranžových kabelů.
- Vyhňte se kontaktu s kapalinou vysokonapěťového akumulátoru.
  - ▶ Vysokonapěťový akumulátor obsahuje hořlavý elektrolyt, který může po závažné nehodě vytékat. Elektrolyt je žíravý, proto zabraňte kontaktu s pokožkou a očima. Pokud se elektrolyt dostane do kontaktu s pokožkou nebo očima, oplachujte potřísněné místo nebo vyplachujte oči velkým množstvím vody po dobu nejméně pěti minut a ihned vyhledejte lékařské ošetření.
- Při požáru elektroinstalace použijte správný typ hasicího přístroje.
  - ▶ Hašení požáru elektroinstalace být jen malým množstvím vody, například ze zahradní hadice, může být nebezpečné.
- Kdykoli dojde k poškození vozidla při nehodě, nechte ho opravit u autorizovaného dealera.

## Systém nouzového odpojení vysokonapěťového systému

V případě nehody vozidla se v závislosti na závažnosti nehody aktivuje systém nouzového odpojení vysokonapěťového systému. Pokud se systém aktivuje, vysokonapěťový systém se automaticky odpojí a vozidlo se již nebude moci pohybovat vlastní silou. Obnovení normálního provozu vysokonapěťového systému konzultujte s dealerem.

## Likvidace vozidla

- Vysokonapěťový akumulátor funguje na lithium-iontové bázi. Společnost Honda shromažďuje a recykluje použité vysokonapěťové akumulátory. Informace o řádném způsobu likvidace akumulátoru v případě, že vaše vozidlo již nelze opravit, získáte u svého dealera.

# Bezpečná jízda ➡ Str. 37

## Airbagy ➡ Str. 56

- Vaše vozidlo je vybaveno airbagy, které při mírné až silné srážce pomáhají ochránit vás a cestující.

## Bezpečnost dětí ➡ Str. 76

- Všechny děti ve věku 12 let a mladší musí být usazeny na zadním sedadle.
- Malé děti musí být správně připoutány v dětském zádržném systému orientovaném vpřed.
- Kojenci musí být správně připoutáni na zadním sedadle v dětském zádržném systému orientovaném vzad.

## Nebezpečí spojené s výfukovými plyny

➡ Str. 101

- Vaše vozidlo vypouští nebezpečné výfukové plyny, které obsahují oxid uhelnatý. Motor nenechávejte běžet v uzavřených prostorech, kde se kyslíčnický uhelnatý může hromadit.

## Bezpečnostní pásy ➡ Str. 42

- Zapněte si bezpečnostní pás a sedte vzpřímeně opření o sedadlo.
- Zkontrolujte, zda vaši cestující mají správně zapnuté své bezpečnostní pásy.



Břišní bezpečnostní pás zapněte co nejnižší.

## Kontrolní seznam pro kontrolu vozidla před jízdou ➡ Str. 41

- Před jízdou zkontrolujte, zda byla přední sedadla, opěrky hlavy, volant a zrcátka správně nastavena.

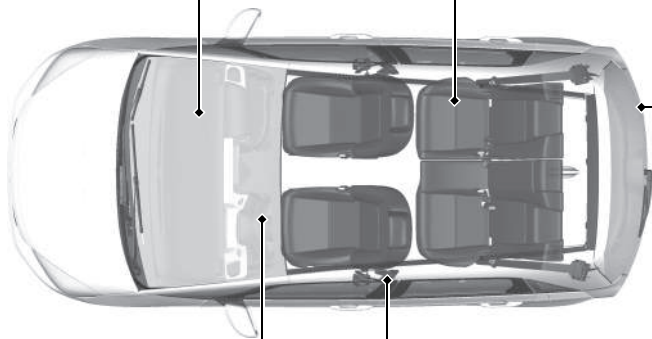

# Přístrojová deska [↔ Str. 105](#)

Kontrolky [↔ Str. 106](#) / Informační rozhraní řidiče [↔ Str. 141](#) / Ukazatele [↔ Str. 138](#)

Kontrolka zařazeného rychlostního stupně [↔ Str. 111](#) /

Kontrolka systému převodovky [↔ Str. 111](#)

Rychloměr [↔ Str. 138](#)

Systém rozpoznávání dopravních značek [↔ Str. 140](#)

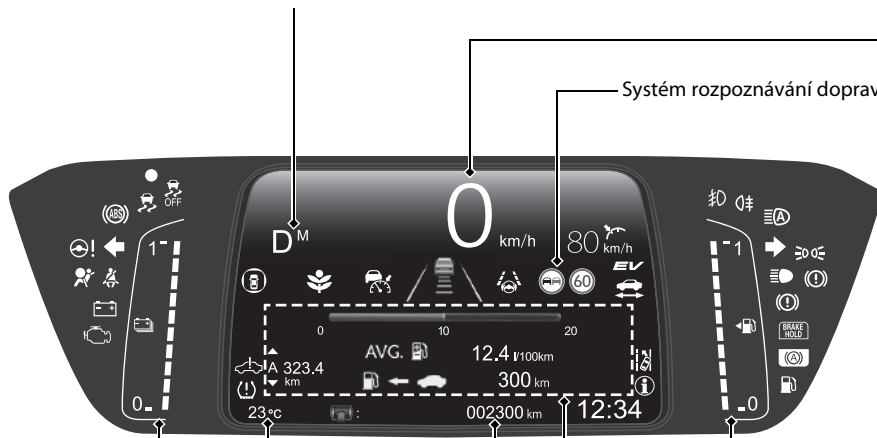

Ukazatel stavu paliva [↔ Str. 138](#)

Informační rozhraní řidiče [↔ Str. 141](#)

Počítadlo ujetých kilometrů [↔ Str. 139](#)

Venkovní teplota [↔ Str. 140](#)

Ukazatel nabití vysokonapěťového akumulátoru [↔ Str. 139](#)

# Ovládací prvky ➔ Str. 165

## Hodiny ➔ Str. 166





Modely s displejem audiosystému

Hodiny můžete nastavit a zobrazení hodin přizpůsobit.

➔ Str. 304

Modely s barevným audiosystémem



- 1 Stiskněte a podržte tlačítko **MENU/CLOCK**.
- 2 Otočením  změňte hodinu, poté stiskněte .
- 3 Otočením  změňte minutu, poté stiskněte .
- 4 Vyberte možnost **Nastavit** a stiskněte .

Tato označení jsou použita ke znázornění, jak ovládat otočný volič.

- Otočením  vyberte.
- Stisknutím  potvrďte.

## Tlačítko POWER ➔ Str. 188

Stisknutím tlačítka změňte režim napájení vozidla.

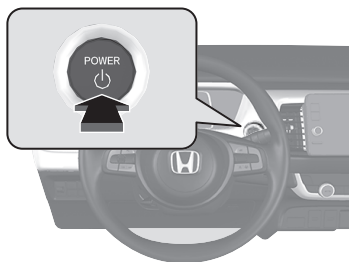

## Směrová světla ➔ Str. 193

Ovládací páčka směrových světel

Pravé

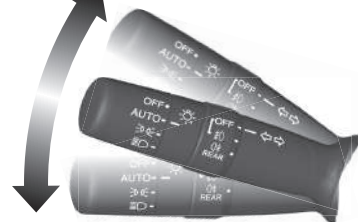

Levé

## Světla ➔ Str. 191

Spínače světel

Dálková světla

Potkávací  
světla

Blikání dálkovými světly



## Stěrače a ostřikovače

↔ Str. 202

Ovládací páčka stěračů/ostřikovačů

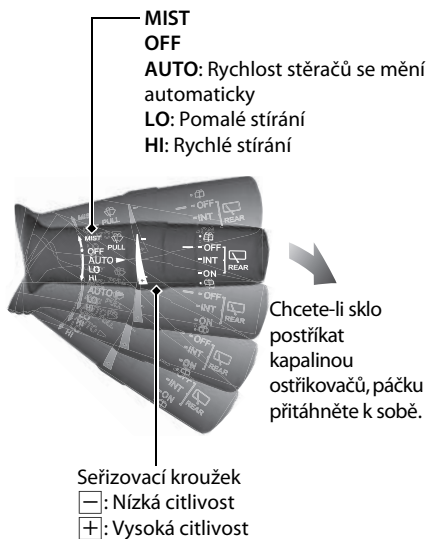

Před následujícími úkony je nutno režim **AUTO** přepnout do polohy **OFF** (vypnuto), aby nedošlo k vážnému poškození systému stěračů:

- Mytí čelního skla
- Průjezd automyčkou
- Neprší

## Volant ↔ Str. 207

- Chcete-li provést nastavení, zatlačte seřizovací páčku dolů, nastavte volant do požadované polohy a poté páčku zajistíte zpět do její původní polohy.

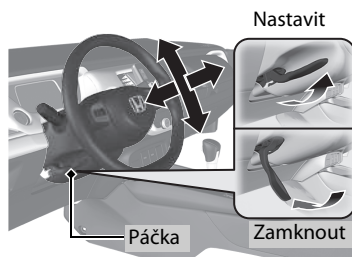

## Odemykání předních dveří zevnitř ↔ Str. 176

- Zatáhnutím za jednu z vnitřních klik předních dveří se dveře současně odemknou a otevrou.

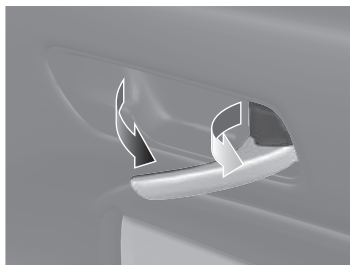

## Dveře zavazadlového prostoru ↔ Str. 179

Modely bez systému bezklíčového vstupu

- Odemkněte všechny dveře, stiskněte vnější kliku dveří zavazadlového prostoru a nadzvednutím je otevřete.

Modely se systémem bezklíčového vstupu

- Když máte u sebe bezklíčové dálkové ovládání, stisknutím vnější kliky odemknete a otevřete dveře zavazadlového prostoru.

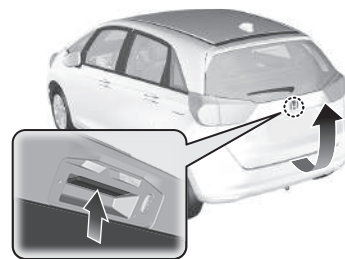

## Elektricky ovládaná vnější zrcátka Str. 209

- S režimem napájení v poloze ZAPNUTO posuňte volicí spínač do polohy L nebo R.
- Zatlačte na příslušný okraj seřizovacího spínače, abyste provedli nastavení zrcátka.
- Stisknutím tlačítka sklápění\* sklopíte nebo vyklopíte vnější zrcátka.

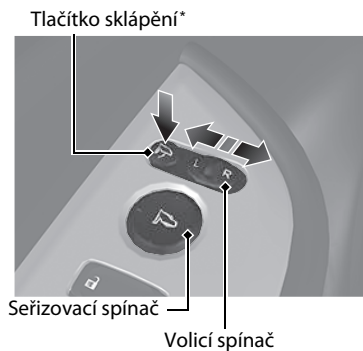

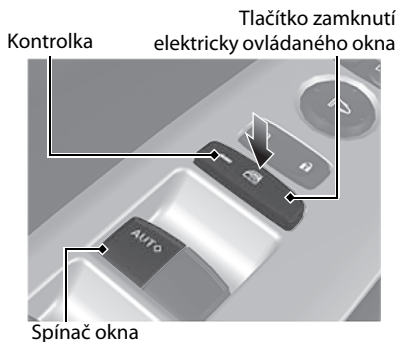

## Elektricky ovládaná okna Str. 184

- S režimem napájení v poloze ZAPNUTO otevřete a zavřete elektricky ovládaná okna.
- Je-li tlačítko zamknutí elektricky ovládaného okna ve vypnuté poloze, může každý spolujezdec u sebe okno otevírat a zavírat vlastním spínačem.
- Je-li tlačítko zamknutí elektricky ovládaného okna v zapnuté poloze (kontrolka svítí), všechny spínače ovládání oken spolujezdců jsou vypnuty.



## Automatická klimatizace Str. 233

- Chcete-li automatickou klimatizaci zapnout, stiskněte tlačítko **AUTO**.
- Chcete-li systém zapnout nebo vypnout, stiskněte tlačítko .
- Chcete-li rozmrazit čelní sklo, stiskněte tlačítko .

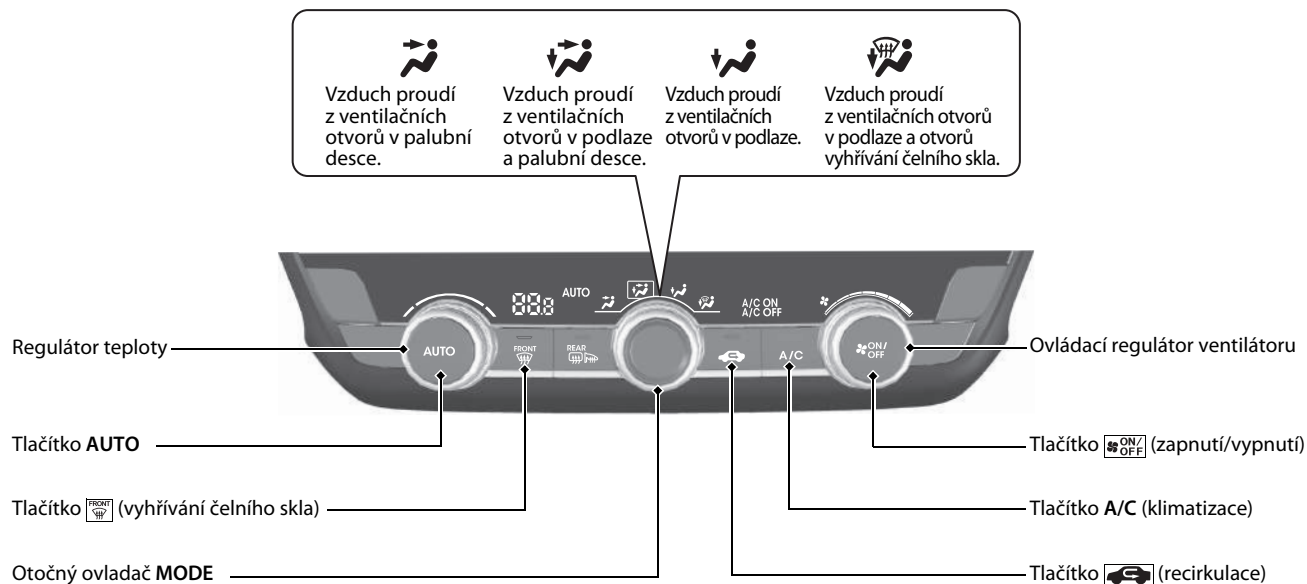



# Funkce Str. 237

## Audiosystém Str. 238

Modely s barevným audiosystémem  Str. 241

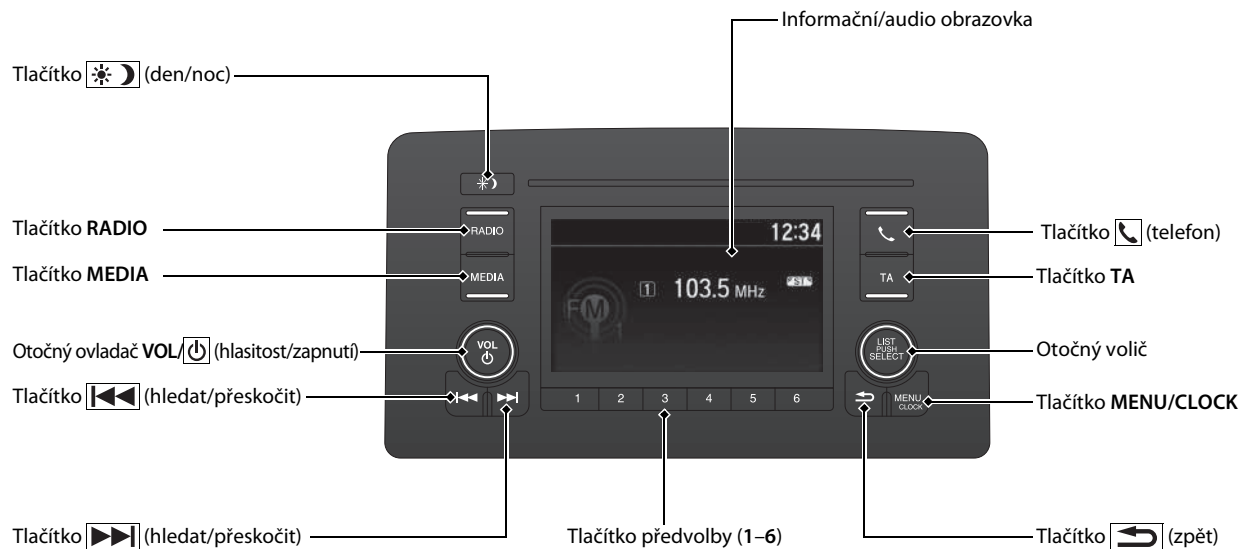

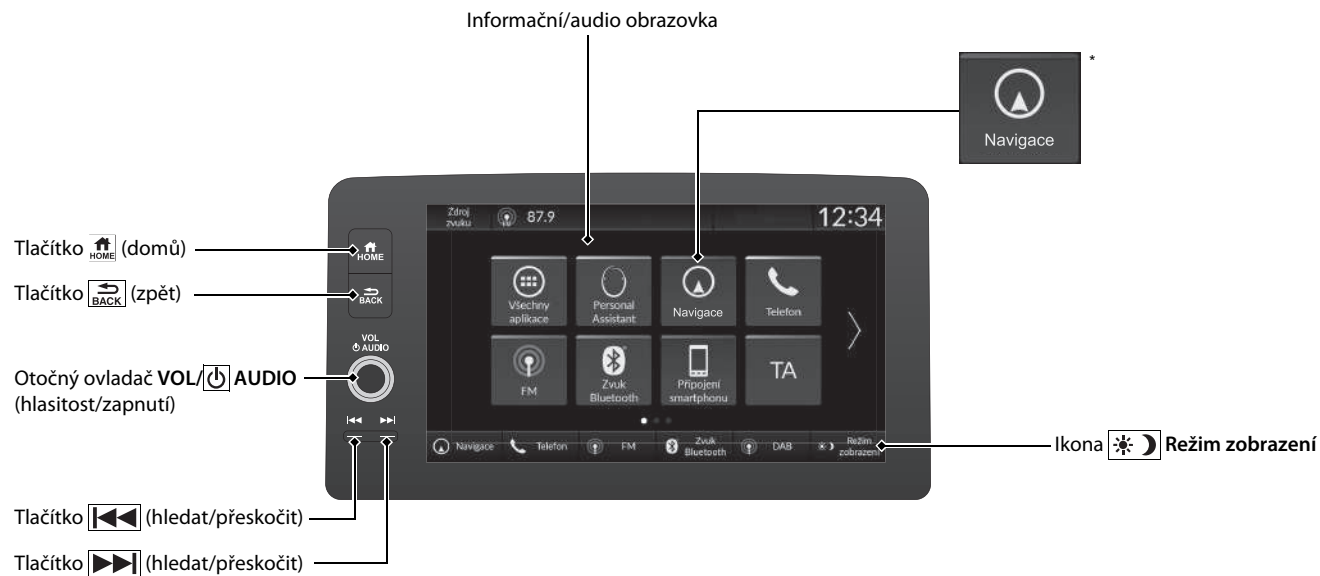

## Dálkové ovládání audiosystému

Modely s barevným audiosystémem ➔ Str. 243

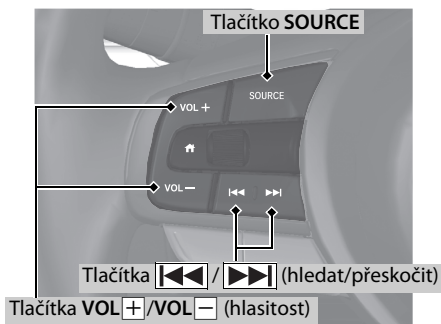

- Tlačítka VOL+ /VOL- (hlasitost)  
Stiskněte pro zvýšení/snížení hlasitosti.
- Tlačítko SOURCE  
Stisknutím změníte režim audiosystému:  
FM1 → FM2 → DAB1 → DAB2 → LW →  
AM (MW) → USB/iPod → Bluetooth® Audio.
- Tlačítka ◀▶ (hledat/přeskočit)  
Rádio: Stisknutím ◀▶ / ▶▶ změníte stanici předvolby.  
iPod, zařízení USB nebo Bluetooth® Audio:  
Stisknutím ◀▶ / ▶▶ přeskočíte na začátek následující skladby nebo se vrátíte na začátek aktuální skladby.

Rádio: Stisknutím a přidržením ◀▶ / ▶▶ změníte stanici se silným signálem.

Zařízení USB nebo Bluetooth® Audio:

Stisknutím a přidržením ◀▶ / ▶▶ změníte složku/skupinu.

Modely s displejem audiosystému ➔ Str. 289

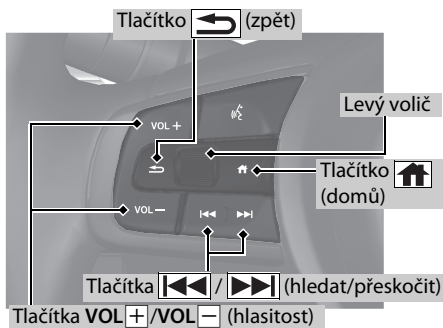

- Tlačítka VOL+ /VOL- (hlasitost)  
Stiskněte pro zvýšení/snížení hlasitosti.
- Levý volič  
Výběr režimu audiosystému  
Stiskněte tlačítko 🏠 (domů), otáčením nahoru nebo dolů vyberte v informačním rozhraní řidiče možnost 🎵 (audio) a stiskněte levý volič.

**Otáčení nahoru nebo dolů:** Chcete-li procházet režimy audiosystému, otáčejte nahoru nebo dolů a poté stiskněte levý volič: FM/AM/DAB/iPod/USB/Apple CarPlay/Android Auto/Bluetooth® Audio

V závislosti na připojeném zařízení se zobrazené režimy mohou změnit.

- Tlačítka ◀▶ / ▶▶ (hledat/přeskočit)  
Rádio: Stisknutím ◀▶ / ▶▶ změníte stanici předvolby.  
iPod, zařízení USB, Bluetooth® Audio nebo Připojení smartphonu:  
Stisknutím ◀▶ / ▶▶ přeskočíte na začátek následující skladby nebo se vrátíte na začátek aktuální skladby.  
Rádio: Stisknutím a přidržením ◀▶ / ▶▶ změníte stanici se silným signálem.  
Zařízení USB:  
Stisknutím a přidržením ◀▶ / ▶▶ změníte složku.  
iPod: Stisknutím a přidržením ◀▶ / ▶▶ změníte skladbu.  
V závislosti na připojeném zařízení se postupy mohou změnit.

# Jízda Str. 391

## Převodovka Str. 403

- Zapněte napájení, vyberte polohu **P** a sešlápněte brzdový pedál.

### Volba rychlostních stupňů

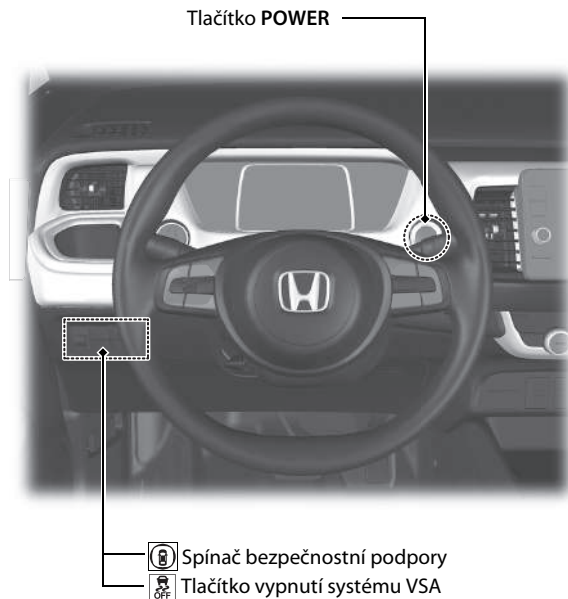
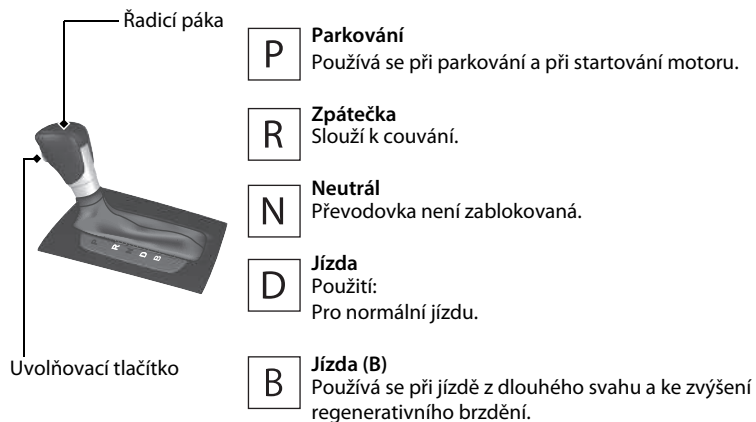
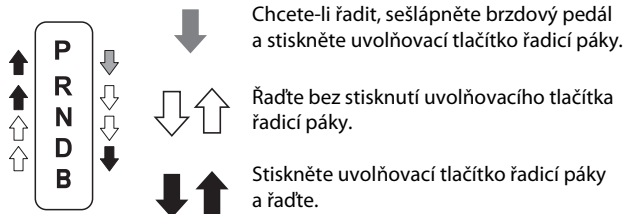

## Zapnutí a vypnutí systému CMBS Str. 440

- V situaci, kdy je čelní srážka pravděpodobně nevyhnutelná, vám systém CMBS může pomoci snížit rychlost vozidla a následky nehody.
- Systém CMBS se zapíná automaticky po každém zapnutí pohonného systému.
- Chcete-li zapnout nebo vypnout systém CMBS, použijte spínač bezpečnostní podpory.

## Vypínač VSA Str. 421

- Pomocný stabilizační systém vozidla (VSA) pomáhá stabilizovat vozidlo při zatáčení a udržovat trakci při zrychlování na nepevněném nebo kluzkém povrchu vozovky.
- Systém VSA se zapíná automaticky po každém zapnutí pohonného systému.
- Chcete-li systém VSA částečně deaktivovat nebo obnovit jeho funkci, stiskněte tlačítko a přidržte ho, dokud nezazní zvukový signál.

## Systém sledování tlaku v pneumatikách Str. 423

- Zjišťuje změnu stavu v pneumatikách a jejich celkové rozměry z důvodu poklesu tlaku.
- Systém sledování tlaku v pneumatikách se zapíná automaticky po každém zapnutí pohonného systému.
- Při určitých podmínkách je třeba provést inicializaci.

## Nastavitelný omezovač rychlosti Str. 407

Tento systém umožňuje nastavit maximální rychlost, kterou nelze překročit ani sešlápnutím plynového pedálu.

- Chcete-li použít nastavitelný omezovač rychlosti, stiskněte tlačítko . Nastavitelný omezovač rychlosti vyberte stiskem tlačítka LIM, a až vaše vozidlo dosáhne požadované rychlosti, stiskněte tlačítko SET/-.  
 ● Rychlostní limit vozidla lze nastavit od 30 km/h do 250 km/h.

## Doplňování paliva ➔ Str. 519

Doporučené palivo:

Kromě modelů pro Jordánsko, Libanon, Maroko a Tunisko

**Benzín/lihobenzín EN 228**

**Bezolovnatý prémiový benzín/lihobenzín až po typ E10 (90 % benzínu a 10 % etanolu), oktanové číslo 95 nebo vyšší**

Modely pro Jordánsko, Libanon, Maroko a Tunisko

**Bezolovnatý prémiový benzín, oktanové číslo (RON) 95 nebo vyšší**

Objem palivové nádrže: 40 l

**1** Odemkněte dveře řidiče. ➔ Str. 176

**2** Stlačte okraj dvířek plnicího otvoru tak, aby se otevřela.

**3** Pomalu otočte uzávěrem plnicího otvoru palivové nádrže, abyste uzávěr sejmuli.

**4** Uzávěr nasadte do držáku na dvířkách plnicího otvoru palivové nádrže.

**5** Po doplnění paliva uzávěr našroubujte zpět, dokud neuslyšíte alespoň jedno cvaknutí.

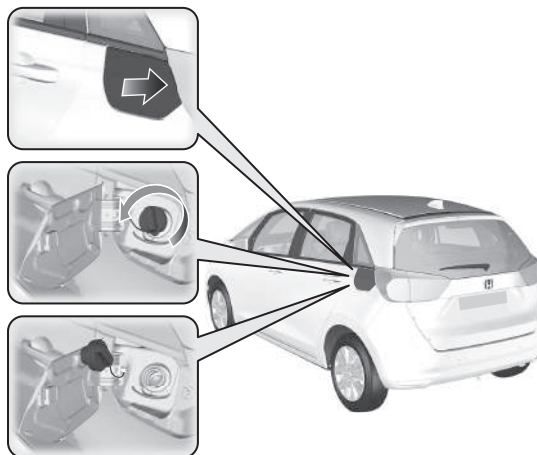

# Honda Sensing Str. 433

Honda Sensing je systém podpory řízení, který využívá přední kameru se širokým úhlem záběru upevněnou na vnitřní straně čelního skla za zpětným zrcátkem.

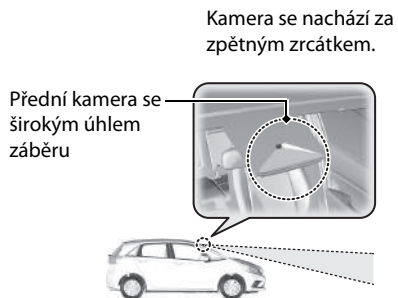

## Systém pro zmírnění následků nehody (CMBS)

 Str. 436

Může vám pomoci v případě, kdy existuje možnost nárazu vašeho vozidla do vozidla před vámi, srážky s protijedoucím vozidlem, chodcem nebo cyklistou (na kole nebo vedle kola). Systém CMBS je navržen tak, aby vás upozornil na možnost kolize a pomohl snížit rychlost vašeho vozidla, zabránit kolizi a minimalizovat závažnost kolize.

## Adaptivní tempomat (ACC) s asistentem pro jízdu v kolonách (LSF) Str. 448

Systém pomáhá udržovat konstantní rychlost vozidla a nastavený odstup od vozidla před vámi. Pokud vozidlo před vámi zastaví, systém zpomalí a zastaví vaše vozidlo, aniž byste museli mít nohu na brzdě nebo plyn.

## Systém pro udržování v jízdním pruhu (LKAS)

 Str. 468

Zajištěním odezvy na řízení pomáhá udržet vozidlo uprostřed detekovaného jízdního pruhu a poskytuje vibrační, zvukovou a vizuální výstrahu, je-li zjištěno vyžděnění vozidla z jeho jízdního pruhu.

## Systém pro zmírnění rizika vyjetí z komunikace

 Str. 479

Systém upozorňuje a pomáhá, pokud zjistí, že vaše vozidlo přejíždí přes detekované značení jízdních pruhů, blíží se k vnějšímu okraji vozovky (na trávu nebo štěrku) nebo směřuje na detekované protijedoucí vozidlo.

## Systém rozpoznávání dopravních značek Str. 487

Zobrazuje na ukazateli informace o dopravních značkách, jako je například aktuální omezení rychlosti nebo zákaz předjíždění, kolem kterých vaše vozidlo projíždí.

# Údržba Str. 523

## Pod kapotou Str. 541

- Zkontrolujte motorový olej, chladicí kapalinu motoru a kapalinu ostřikovačů čelního skla. V případě potřeby dolijte.
- Zkontrolujte brzdovou kapalinu.
- Stav akumulátoru 12 V kontrolujte jednou za měsíc.

- 1 Pod rohem palubní desky zatáhněte za páčku pro uvolnění kapoty.

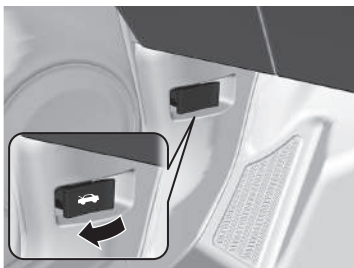

- 2 Najděte páčku západky kapoty, stlačte ji na stranu a zvedněte kapotu. Po nadzdvíhnutí kapoty můžete páčku uvolnit.



- 3 Po dokončení zavřete kapotu a dbejte, aby byla zajištěna na místě.

## Lišty stěračů Str. 560

- Lišty stěračů vyměňte, pokud na čelním skle zanechávají pruhy nebo pokud vydávají hluk.



## Pneumatiky Str. 565

- Pravidelně kontrolujte pneumatiky a kola.
- Pravidelně kontrolujte tlak v pneumatikách.
- Pro jízdu v zimě namontujte zimní pneumatiky.

## Světla Str. 555

- Pravidelně kontrolujte všechna světla.



# Řešení neočekávaných událostí ↔ Str. 589

## Prázdná pneumatika

↔ Str. 591

- Zaparkujte na bezpečném místě a opravte prázdnou pneumatiku pomocí sady pro opravu pneumatik.



## Pohonný systém nespouští

↔ Str. 605

- Je-li akumulátor 12 V vybitý, nastartujte pomocí kabelů a pomocného akumulátoru.

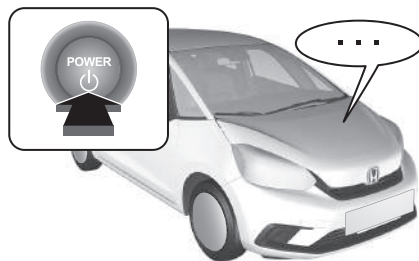

## Přehřátí motoru ↔ Str. 611

- Zaparkujte na bezpečném místě. Pokud nevidíte žádnou páru pod kapotou, otevřete kapotu a nechte pohonný systém vychladnout.



## Rozsvítí se kontrolky ↔ Str. 613

- Identifikujte kontrolku a v uživatelské příručce vyhledejte radu.

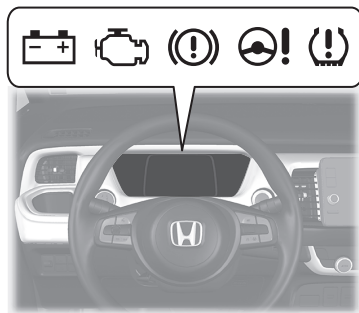

## Spálená pojistka ↔ Str. 620

- Pokud některé elektrické zařízení nefunguje, zkontrolujte, zda některá pojistka není spálená.

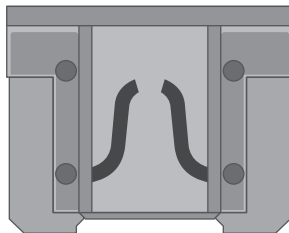

## Nouzový odtah ↔ Str. 626

- Pokud vozidlo potřebujete odtáhnout, zavolejte profesionální odtahovou službu.



# Co dělat, když...



Režim napájení se nepřepne ze stavu VOZIDLO VYPNUTO (ZAMKNUTO) na PŘÍSLUŠENSTVÍ. Proč?



- Volant je zřejmě zablokovaný.
- Po stisku tlačítka POWER volantem otočte doleva a doprava.



Režim napájení se nemění ze stavu PŘÍSLUŠENSTVÍ na VOZIDLO VYPNUTO (ZAMKNUTO). Proč?



Řadící páku posuňte do polohy **P**.



Proč při brzdění brzdový pedál zlehka pulzuje?



K tomu může dojít při aktivaci systému ABS a nepředstavuje to problém. Brzdový pedál sešlápněte silně a plynule. Nikdy brzdovým pedálem „nepumpujte“.

➤ Protiblokovací brzdový systém (ABS) ➡ Str. 503



**Zadní dveře nelze otevřít zevnitř vozidla. Proč?**



Zkontrolujte, zda není dětská pojistka v zamknuté poloze. Je-li tomu tak, zadní dveře otevřete pomocí vnější kliky dveří. Chcete-li tuto funkci vypnout, posuňte páčku vzhůru do odemknuté polohy.



**Proč se dveře po odemknutí uzamknou?**



Pokud během 30 sekund neotevřete některé dveře, dveře se znovu z důvodu bezpečnosti automaticky uzamknou.



**Proč zní při otevření dveří řidiče zvukový signál?**



Zvukový signál zazní v následujících situacích:

- Režim napájení je v poloze PŘÍSLUŠENSTVÍ.
- Vnější světla jsou ponechána zapnutá.



**Proč zní při rozjíždění zvukový signál?**



Zvukový signál zazní, když řidič nebo cestující nemají zapnuté bezpečnostní pásy.



**Stisknutím spínače elektrické parkovací brzdy nedojde k uvolnění parkovací brzdy. Proč?**



Stiskněte spínač elektrické parkovací brzdy při sešlápnutém brzdovém pedálu.



Zobrazuje se žlutá kontrolka pneumatiky s vykřičníkem. Co to znamená?



Je třeba zkontrolovat systém sledování tlaku v pneumatikách. Pokud jste nedávno nahustili nebo vyměnili pneumatiku, musíte systém znovu zkalibrovat.

➤ **Systém sledování tlaku v pneumatikách** ➔ Str. 423



Sešlápnutím plynového pedálu nedojde k automatickému uvolnění parkovací brzdy. Proč?



- Zapněte si bezpečnostní pás řidiče.
- Zkontrolujte, zda není převodovka v poloze **P** nebo **N**. Pokud ano, vyberte jakoukoli jinou polohu.



Proč je při sešlápnutí brzdového pedálu slyšet pištivý zvuk?



Je nutné vyměnit brzdové destičky. Vozidlo nechte prohlédnout u dealera.



Lze v tomto vozidle používat bezolovnatý benzín s oktanovým číslem (RON) 91 nebo vyšším?



Vaše vozidlo je zkonstruováno k provozu na prémiový bezolovnatý benzín s oktanovým číslem (RON) 95 nebo vyšším. Není-li tato oktanová třída k dispozici, lze dočasně používat běžný bezolovnatý benzín s oktanovým číslem (RON) 91 nebo vyšším. Pravidelné používání běžného bezolovnatého benzínu může způsobit občasný kovový klepavý zvuk v motoru a povede ke snížení výkonu motoru. Dlouhodobé používání běžného benzínu může vést k poškození motoru.



# Bezpečná jízda

V této kapitole a v tomto návodu můžete nalézt mnoho bezpečnostních doporučení.

## Pro bezpečnou jízdu

Důležitá bezpečnostní opatření .....	38
Bezpečnostní prvky vašeho vozidla .....	40

## Bezpečnostní pásy

Upozornění týkající se bezpečnostních pásů .....	42
Zapínání bezpečnostního pásu .....	48
Prohlídka bezpečnostních pásů .....	54

## Airbagy

Součásti systému airbagů .....	56
Typy airbagů .....	58
Čelní airbagy (SRS) .....	58
Kolenní airbag řidiče .....	64

Středový airbag .....	66
Boční airbagy .....	68
Boční hlavové airbagy .....	71
Kontrolky systému airbagů .....	73
Údržba airbagů .....	75

## Bezpečnost dětí

Ochrana dětských cestujících .....	76
Bezpečnost kojenců a malých dětí .....	79
Bezpečnost větších dětí .....	98

## Nebezpečí spojené s výfukovými plyny

Oxid uhelnatý .....	101
---------------------	-----

## Bezpečnostní štítky

Umístění štítků .....	102
-----------------------	-----

Na následujících stránkách jsou popsány bezpečnostní prvky vašeho vozidla a způsoby, jak je správně používat. Následující bezpečnostní opatření považujeme za nejdůležitější.

## Důležitá bezpečnostní opatření

### ■ Vždy se připestejte bezpečnostním pásem

Bezpečnostní pás je vaší nejlepší ochranou při všech druzích srážek. Airbagy bezpečnostní pásy nenahrazují, jsou pouze jejich doplňkem. Takže přestože je vaše vozidlo airbagy vybaveno, zajistěte, abyste se vy a vaši spolujezdci vždy správným způsobem připoutali bezpečnostními pásy.

### ■ Všechny děti připoutejte

Děti do 12 let musí být správně připoutány na zadním sedadle, nikoli na předním sedadle. Kojenci a malé děti musí být připoutány v dětském zádržném systému. Větší děti musí používat podsedák a břišní/ramenní bezpečnostní pás, dokud nebudou moci správně používat bezpečnostní pás bez podsedáku.

### ■ Buďte si vědomi nebezpečí souvisejících s airbagy

Airbagy mohou zachránit životy, avšak mohou také způsobit vážná nebo smrtelná zranění cestujících, kteří sedí příliš blízko airbagů nebo nejsou správně připoutáni. Nejvíce jsou ohroženi kojenci, malé děti nebo dospělí menšího věku. Dodržujte všechny pokyny a řiďte se výstrahami uvedenými v tomto návodu.

### ■ Nepijte, když řídíte

Alkohol a řízení nelze kombinovat. Dokonce i jediný nápoj může snížit vaši schopnost reakce na změnu podmínek a vaše reakční doba se s každým dalším nápojem zhoršuje. Proto nepijte, když řídíte, a také nedovolte svým přátelům, aby pili, když řídí.

### » Důležitá bezpečnostní opatření

Některé státy zakazují řidiči během řízení používat mobilní telefony, s výjimkou zařízení typu hands-free.

### ■ **Bezpečnému řízení věnujte patřičnou pozornost**

Rozhovor prostřednictvím mobilního telefonu či jiné činnosti, které odvádějí vaši pozornost od silnice, ostatních vozidel a chodců, mohou vést k nehodě. Pamatujte, že situace se může rychle měnit, a pouze vy můžete rozhodnout, zda je bezpečné nevěnovat řízení plnou pozornost.

### ■ **Zvolte přiměřenou rychlost**

Nadměrná rychlost je hlavním faktorem zranění a úmrtí při nehodách. Obecně vzato, čím vyšší rychlost, tím vyšší riziko, k závažným zraněním však může dojít i při nižších rychlostech. Nikdy nejezděte rychleji, než je v daných podmínkách bezpečné, bez ohledu na maximální povolenou rychlost.

### ■ **Své vozidlo udržujte v bezpečném stavu**

Prasknutí pneumatiky nebo mechanická závada mohou být krajně nebezpečné. Abyste snížili možnost, že k takovým potížím dojde, často kontrolujte tlak v pneumatikách i jejich stav a provádějte veškerou pravidelnou údržbu.

### ■ **Nenechávejte děti ve vozidle bez dozoru**

Děti, domácí zvířata a nesoběstačné osoby ponechané ve vozidle bez dozoru se mohou zranit, pokud aktivují některé funkce vozidla. Jejich vlivem se může vozidlo rozjet a nabourat, což může vést k vážnému nebo smrtelnému zranění jich samotných nebo dalších osob. V závislosti na okolní teplotě může teplota ve vozidle dosáhnout extrémních hodnot a způsobit zdravotní újmu nebo smrt. Nenechávejte je samotné ve vozidle ani se zapnutou klimatizací, může se totiž kdykoli vypnout.



## Bezpečnostní prvky vašeho vozidla

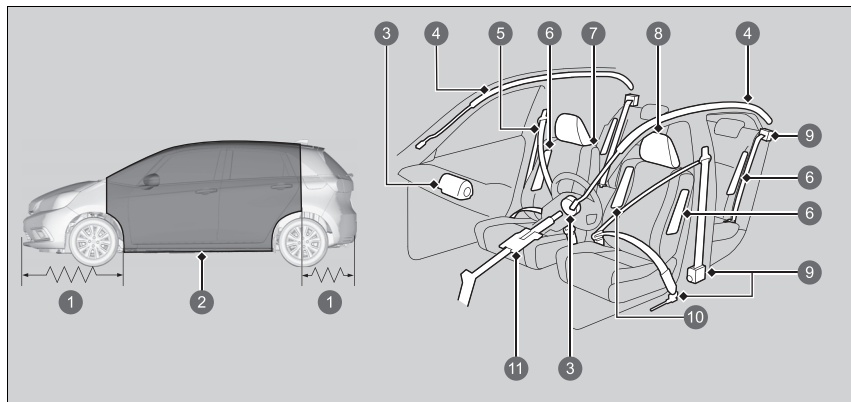

- 1 Deformační zóny
- 2 Bezpečnostní klec
- 3 Čelní airbagy
- 4 Boční hlavové airbagy
- 5 Bezpečnostní pásy
- 6 Boční airbagy
- 7 Sedadla a opěradla sedadel
- 8 Opěrky hlavy
- 9 Automatické napínače bezpečnostních pásů
- 10 Středový airbag
- 11 Zasouvací sloupek řízení

Následující kontrolní seznam vám pomůže převzít aktivní úlohu při ochraně vás i vašich spolujezdců.

### Bezpečnostní prvky vašeho vozidla

Vaše vozidlo je vybaveno mnoha bezpečnostními prvky, které navzájem spolupracují, aby při nehodě pomohly ochránit vás i vaše spolujezdce.

Některé prvky od vás žádnou součinnost nevyžadují. Mezi ně patří pevný ocelový rám tvořící bezpečnostní klec okolo prostoru cestujících, přední a zadní deformační zóny, zasouvací sloupek řízení a napínače, které v případě nehody napnou bezpečnostní pásy předních a krajních zadních sedadel.

Vy a vaši spolujezdci však nemůžete výhod těchto prvků naplno využít, pokud nesedíte ve správné poloze a pokud vždy nejste připoutáni bezpečnostními pásy. Některé bezpečnostní prvky dokonce mohou přispět ke zranění, pokud nejsou používány správně.

## Bezpečnostní kontrolní seznam

V zájmu bezpečnosti vás i vašich spolujezdců si zvykněte tyto položky kontrolovat před každou jízdou.

- Sedadlo nastavte do polohy vhodné pro řízení. Přední sedadla nastavte tak, aby byla posunuta co nejvíce dozadu, avšak umožňovala řidiči ovládat vozidlo. Sezení příliš blízko přednímu airbagu může při nehodě vést k vážnému nebo smrtelnému zranění.
  - **Nastavení sedadel** Str. 211
- Opěrky hlavy nastavte do správné polohy. Opěrky hlavy jsou neúčinnější, pokud je střed opěrky hlavy v jedné rovině se středem vaší hlavy. Vyšší osoby musí své opěrky hlavy nastavit do nejvyšší polohy.
  - **Nastavení předních opěrek hlavy** Str. 218
- Vždy se připoutejte bezpečnostním pásem a ujistěte se, že jste připoutáni správným způsobem. Zkontrolujte, zda jsou všichni spolujezdcí také správně připoutáni.
  - **Zapínání bezpečnostního pásu** Str. 48
- Děti v závislosti na věku, výšce a hmotnosti chraňte pomocí bezpečnostních pásů nebo dětských zadržovacích systémů.
  - **Bezpečnost dětí** Str. 76

### ➤ Bezpečnostní kontrolní seznam

Pokud se v informačním rozhraní řidiče zobrazí hlášení otevřených dveří anebo dveří zavazadlového prostoru, nejsou některé dveře anebo zavazadlový prostor dovřené. Dovřete správně všechny dveře a dveře zavazadlového prostoru. Hlášení poté zmizí.

➤ **Výstražná a informační hlášení informačního rozhraní řidiče** Str. 125

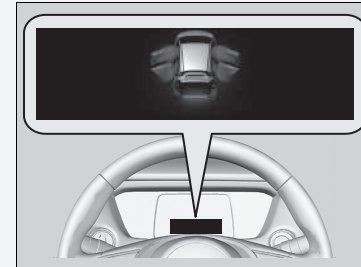

## Upozornění týkající se bezpečnostních pásů

Bezpečnostní pásy jsou neúčinnějším samostatným bezpečnostním zařízením, protože vás udržují spojené s vozidlem, a vy tak můžete využít výhod mnoha zabudovaných bezpečnostních prvků. Také zabraňují vymrštění řidiče proti vnitřním částem vozidla, proti ostatním spolujezdcům nebo ven z vozidla. Správně zapnuté bezpečnostní pásy také při nehodě udržují vaše tělo tak, abyste mohli naplno využít výhod doplňkové ochrany, kterou zajišťují airbagy.

Bezpečnostní pásy vás navíc pomáhají ochránit téměř při každém typu nehody, včetně:

- čelních nárazů
- bočních nárazů
- nárazů zezadu
- převrácení

### Upozornění týkající se bezpečnostních pásů

#### **VÝSTRAHA**

**Pokud se správným způsobem nepřipoutáte, zvyšuje se riziko vážného nebo smrtelného zranění v případě nehody, přestože je vaše vozidlo vybaveno airbagy.**

**Vy a vaši spolujezdci se vždy správným způsobem připoutejte bezpečnostními pásy.**

**VÝSTRAHA:** Bezpečnostní pásy jsou navrženy tak, aby se opíraly o kostru těla, a musí být zapnuté nízko přes přední část pánve nebo přes pánev, hrudník a ramena. Nezapínejte břišní část pásu přes oblast břicha.

**VÝSTRAHA:** Bezpečnostní pásy nastavte tak, aby seděly co nejpevněji a byly vám pohodlné. Zajistíte tak ochranu, ke které byly navrženy. Prověšený pás výrazně snižuje vaši ochranu.

**VÝSTRAHA:** Nezapínejte si překroucené pásy.

**VÝSTRAHA:** Každý pás smí mít zapnutý pouze jeden cestující. Je nebezpečné pás zapínat okolo dítěte, které má cestující na klíně.

## ■ Břišní/ramenní bezpečnostní pásy

Všech pět míst k sezení je vybaveno břišními/ramenními bezpečnostními pásy s blokovacími navijecí. Během normální jízdy vám navijec umožňuje volně se pohybovat, přičemž je pás stále mírně napnut. Při srážce nebo náhlém zastavení se navijec zablokuje, aby zadržel vaše tělo.

Při použití dětského zádržného systému orientovaného vpřed musí být bezpečnostní pás správně připevněn.

➡ **Bezpečnost dětí** Str. 76

## ⓘ Upozornění týkající se bezpečnostních pásů

Když vytáhnete bezpečnostní pás příliš rychle, zajistí se v dané poloze. Pokud se to stane, mírně bezpečnostní pás naviňte, poté jej pomalu vytáhněte.

Bezpečnostní pásy vás nemohou ochránit úplně v případě jakékoli nehody. Ve většině případů však bezpečnostní pásy mohou snížit riziko vážného zranění.

Ve většině zemí je vyžadováno, abyste měli zapnuté bezpečnostní pásy. Věnujte čas obeznámení se s dopravními předpisy zemí, kterými budete projíždět.

### ■ Správné používání bezpečnostních pásů

Abyste pásy správně používali, dodržujte tyto zásady:

- Všichni cestující musí sedět vzpřímeně, opřít se o sedadlo a zůstat v této poloze po celou dobu jízdy. Hrbení se a naklánění snižuje účinnost pásu a při nehodě může zvýšit riziko vážného zranění.
- Ramenní část břišního/ramenního bezpečnostního pásu si nikdy nezasunujte pod rameno nebo za krk. V případě nehody by to mohlo způsobit velmi vážná zranění.
- Dva lidé nikdy nesmějí současně používat jeden bezpečnostní pás. Učiní-li tak, při nehodě může dojít k jejich velmi vážnému zranění.
- Na bezpečnostní pásy neumísťujte žádná příslušenství. Zařízení určená ke zvýšení pohodlí nebo ke změně polohy ramenního pásu mohou snížit schopnost ochrany a při nehodě zvýšit riziko vážného zranění.

## ■ Připomenutí nezapnutého bezpečnostního pásu

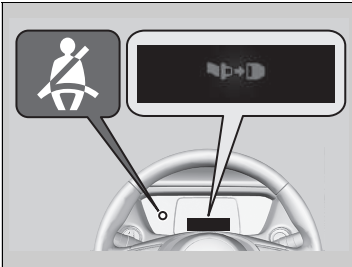

### ■ Přední sedadla

Systém bezpečnostních pásů má kontrolku na přístrojové desce, která upozorňuje řidiče nebo spolujezdce vepředu (nebo oba), aby si zapnuli bezpečnostní pás.

Pokud nastavíte režim napájení do polohy ZAPNUTO a bezpečnostní pás není zapnutý, kontrolka se rozsvítí.

Zvukový signál bude znít opakovaně a kontrolka bude za jízdy blikat, dokud nebude bezpečnostní pás zapnutý.

### ▶▶ Připomenutí nezapnutého bezpečnostního pásu

Kontrolka se také rozsvítí, pokud si cestující na předním sedadle nezapne bezpečnostní pás během šesti sekund od zapnutí režimu napájení.

Pokud na sedadle předního spolujezdce nikdo nesedí, kontrolka se nerozsvítí a zvukový signál nezazní.

Pokud se rozsvítí kontrolka nebo zazní zvukový signál i bez spolujezdce na předním sedadle. Zkontrolujte, zda:

- Na sedadle spolujezdce není žádný těžký předmět.
- Bezpečnostní pás řidiče je zapnutý.

Pokud se kontrolka nerozsvítí a spolujezdec sedí na sedadle a není připoután, je pravděpodobně zablokovaný snímač detekce obsazení sedadla.

Zkontrolujte, zda:

- není na sedadle položený polštář,
- přední spolujezdec sedí správně.

Pokud se nejedná o žádnou z těchto možností, nechte vozidlo co nejdříve zkontrolovat u svého dealera.

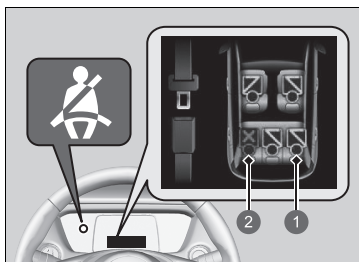

- 1 Zapnutý
- 2 Nezapnutý

### ■ Zadní sedadla

Vaše vozidlo monitoruje použití bezpečnostních pásů zadních sedadel. Informační rozhraní řidiče vás upozorní, pokud není použit některý z bezpečnostních pásů zadních sedadel.

Upozornění se zobrazí v těchto případech:

- Při zapnutém režimu napájení je odepnutý bezpečnostní pás cestujícího na zadním sedadle.
- Dojde k otevření a zavření zadních dveří.
- Některý z cestujících na zadním sedadle si zapne či odepne bezpečnostní pás.

Dojde-li během jízdy k odepnutí bezpečnostního pásu některého z cestujících na zadním sedadle, bude blikat kontrolka připomenutí nezapnutého bezpečnostního pásu a bude znít zvukový signál.

## Automatické napínače bezpečnostních pásů

Sedadlo řidiče

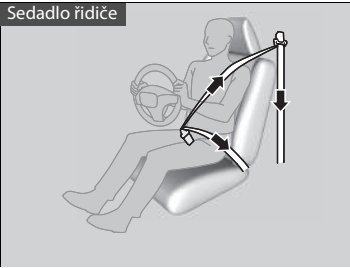

Za účelem zvýšení bezpečnosti jsou přední sedadla a krajní zadní sedadla vybavena automatickými napínači bezpečnostních pásů.

Napínače automaticky napnou bezpečnostní pásy předních sedadel a bezpečnostní pásy krajních zadních sedadel při mírné až silné čelní srážce, někdy dokonce i v případech, kdy srážka není silná natolik, aby došlo k naplnění předních airbagů nebo kolenního airbagu řidiče.

Sedadlo předního spolujezdce a krajní zadní sedadla

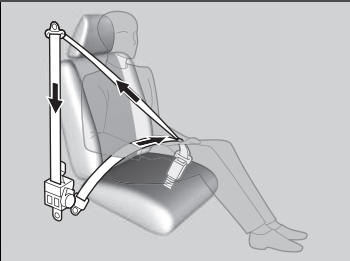

### Automatické napínače bezpečnostních pásů

Napínače bezpečnostních pásů mohou spustit pouze jednou.

Dojde-li ke spuštění napínače, rozsvítí se kontrolka SRS. Nechte svého dealera, aby napínač vyměnil a důkladně prohlédl systém bezpečnostních pásů, protože systém by při další nehodě nemusel zajistit ochranu.

Při bočním středním až silném nárazu může spustit napínač na dané straně vozidla.



## Zapínání bezpečnostního pásu

Jakmile nastavíte přední sedadlo do správné polohy, usedněte vzpřímeně a opřete se o sedadlo (viz nákresy se správným držením těla při sezení):

► **Nastavení sedadel** Str. 211



1. Pomalu vytáhněte.

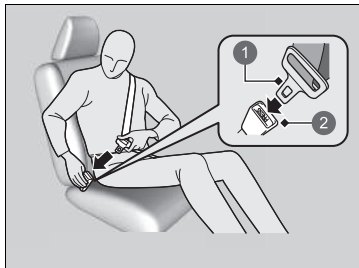

2. Západku zasuňte do zámku, poté zatáhněte za pás, abyste se ujistili, že je v zámku zajištěna.

► Dbejte, aby pás nebyl překroucený a nebyl o nic zachycený.

1 Západka

2 Zámek

### ►► Zapínání bezpečnostního pásu

Na sedadle s nefunkčním bezpečnostním pásem nebo pásem, který patrně nefunguje správně, nesmí nikdo sedět. Bezpečnostní pás, který nefunguje správně, nemusí cestujícího v případě nehody ochránit. Nechte dealera, aby pás co nejdříve zkontroloval.

Pokud se bezpečnostní pás zdá být zaseknutý ve zcela zatažené poloze, jednou pevně zatáhněte za ramenní část pásu a zatlačte jej zpět.

Poté pás opatrně vytáhněte z navijecce a zapněte si jej.

Pokud se vám nepodaří uvolnit bezpečnostní pás ze zcela navinuté polohy, nedovolte nikomu sedět na tomto sedadle a odveďte vozidlo k dealerovi na opravu.

► **Upozornění týkající se bezpečnostních pásů** Str. 42

► **Prohlídka bezpečnostních pásů** Str. 54



3. Břišní část bezpečnostního pásu umístěte co nejnižše přes svoje boky (viz nákres), poté zatáhněte za ramenní část pásu, aby břišní část bezpečnostního pásu pevně seděla. To umožňuje, aby vaše pevné pánevní kosti absorbovaly sílu nárazu, a snižuje riziko vnitřních zranění.
4. Je-li zapotřebí, znovu potáhněte za pás vzhůru, abyste odstranili průvěs, poté zkontrolujte, zda pás vede přes střed vaší hrudi a přes vaše rameno. To rozptyluje síly nárazu přes nejsilnější kosti horní části vašeho těla.

#### ►► Zapínání bezpečnostního pásu

### ⚠ VÝSTRAHA

Nesprávné umístění bezpečnostních pásů může v případě nehody způsobit vážné nebo smrtelné zranění.

**Dbejte, aby během jízdy byly všechny bezpečnostní pásy umístěny správným způsobem.**

Chcete-li pás uvolnit, stiskněte červené tlačítko **PRESS** a poté vedte pás rukou, dokud nebude zcela navinut. Při opouštění vozidla dbejte, aby byl pás řádně uložen a nezástl zachycený v zavíraných dveřích.

Do zámku a mechanismu navíječe nikdy nezasouvejte žádná cizí tělesa.

## ■ Nastavování ramenního ukotvení

Přední sedadla jsou vybavena nastavitelnými ramenními ukotveními, aby vyhovovala cestujícím vyššího i menšího vzrůstu.

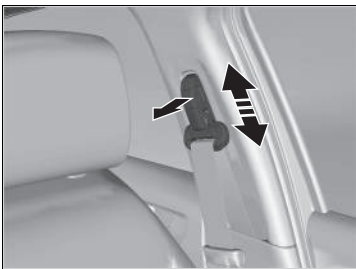

1. Zatáhněte za ramenní ukotvení směrem ven a současně ukotvení posuňte nahoru nebo dolů.
2. Ukotvení umístěte tak, aby pás přecházel přes střed hrudi a přes rameno.

## ▣ Nastavování ramenního ukotvení

Až nastavení dokončíte, ujistěte se, že je poloha ramenního ukotvení zajištěná.

Výšku ramenního ukotvení lze nastavit ve čtyřech úrovních. Pokud se pás dotýká vašeho krku, snižte výšku o jednu úroveň.

## Bezpečnostní pás s odnímatelným ukotvením

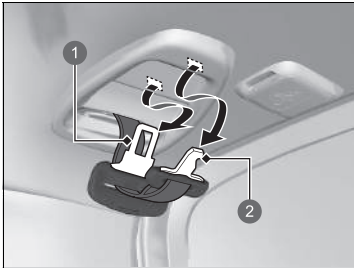

- 1 Zápodka
- 2 Malá zápodka

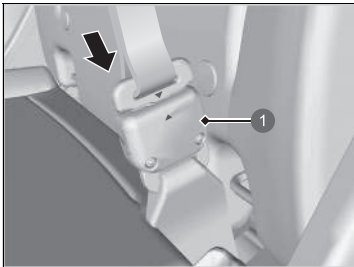

- 1 Zámek kotevního bodu

1. Vytáhněte malou západku bezpečnostního pásu a západku pásu z držáku ve stropu.

2. Zarovnejte trojúhelníkové značky na malé západce pásu a zámku kotevního bodu. Dbejte, aby bezpečnostní pás nebyl překroucený. Zapněte pás do zámku kotevního bodu.

## Bezpečnostní pás s odnímatelným ukotvením

### ⚠ VÝSTRAHA

Pokud budete používat bezpečnostní pás s nezajištěným odnímatelným ukotvením, zvyšuje se v případě nehody možnost vážného nebo smrtelného zranění.

Před použitím bezpečnostního pásu se ujistěte, že je odnímatelný kotevní bod správně zajištěn.

Chcete-li odnímatelný kotevní bod uvolnit, vložte západku pásu do drážky na straně zámku kotevního bodu.

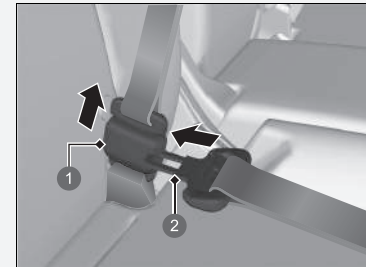

- 1 Zámek kotevního bodu
- 2 Zápodka

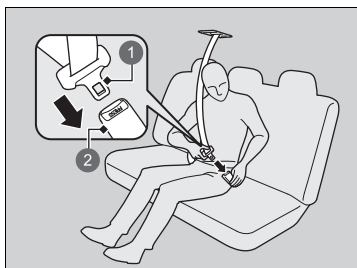

- ① Západka
- ② Zámek

- 3. Západku pásu zasuňte do zámku.  
Bezpečnostní pás si řádně zapněte stejným způsobem, jakým si zapínáte břišní/ramenní bezpečnostní pás.

## Rady pro těhotné ženy

### Zvažte tuto alternativu:

Jste-li těhotná, pak nejlepším způsobem, jak ochránit sebe a své dosud nenarozené dítě během řízení nebo za jízdy ve vozidle, je se vždy připoutat bezpečnostním pásem. Když zapínáte bezpečnostní pás, ramenní část pásu vedte přes hrudník, abyste se vyhnula břichu, a břišní část pásu vedte co nejnižše přes boky. (Viz nákres.)



### Rady pro těhotné ženy

Při každém vyšetření se svého lékaře zeptejte, zda je v pořádku, abyste řídila.

Abyste snížila riziko zranění vás a vašeho dosud nenarozeného dítěte, která by mohla být způsobena naplňujícím se čelním airbagem:

- Za jízdy sedte vzpřímeně a sedadlo nastavte co nejvíce dozadu tak, abyste stále měla vozidlo plně pod kontrolou.
- Pokud sedíte na sedadle spolujezdce, sedadlo nastavte co nejvíce dozadu.

## Prohlídka bezpečnostních pásů

Stav bezpečnostních pásů kontrolujte pravidelně následujícím způsobem:

- Pás zcela vytáhněte ven a zkontrolujte, zda není roztřepený, rozříznutý, popálený nebo opotřebený.
- Zkontrolujte, zda západky a zámky fungují a zda se pás snadno navíjí.
  - Pokud se pás snadno nenačítá, může problém vyřešit vyčištění pásu. Používejte pouze jemné mýdlo a vodu. Nepoužívejte bělidlo nebo čisticí rozpouštědla. Dbejte, aby pás byl před navinutím úplně suchý.

Jakýkoli pás, který není v dobrém stavu nebo nefunguje správně, nezajistí správnou ochranu a je nutné jej co nejdříve vyměnit.

Pás, který byl zapnut během nehody, nemusí zajistit stejnou úroveň ochrany při možné další nehodě. Pokud došlo k jakékoli srážce, nechte bezpečnostní pásy prohlédnout u dealera.

### ►► Prohlídka bezpečnostních pásů

#### **VÝSTRAHA**

Zanedbání kontroly nebo údržby bezpečnostních pásů by mohlo vést k vážnému nebo smrtelnému zranění v případě, že bezpečnostní pásy nebudou fungovat, když to bude zapotřebí.

**Bezpečnostní pásy pravidelně kontrolujte a veškeré závady nechte co nejdříve opravit.**

**VÝSTRAHA:** Uživatel nesmí provádět žádné úpravy a přidávat doplňky, které by zabránily zařízením sloužícím k nastavení bezpečnostního pásu odstranit průvěs nebo zabránily nastavení sestavy bezpečnostního pásu za účelem odstranění průvěsu.

**VÝSTRAHA:** Je nezbytně nutné vyměnit celou sestavu poté, co byla použita při silném nárazu, a to dokonce i když není zjevné poškození sestavy.

**VÝSTRAHA:** Dbejte opatrnosti, aby nedošlo ke znečištění popruhu leštivy, oleji či chemikáliemi, a zejména kyselinou z akumulátoru. Čištění lze bezpečně provést pomocí jemného mýdla a vody. Bezpečnostní pás vyměňte, pokud popruh začne být roztřepený, znečištěný nebo poškozený.

## Kotevní body

Přední sedadlo



Zadní sedadlo

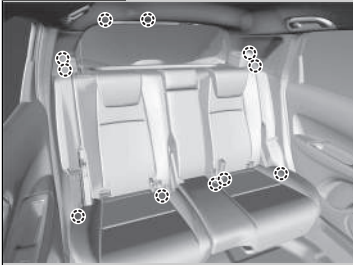

Při výměně bezpečnostních pásů použijte kotevní body zobrazené na obrázcích. Přední sedadlo je vybaveno břišním/ramenním bezpečnostním pásem.

Zadní sedadlo má tři tříbodové bezpečnostní pásy.



## Součásti systému airbagů

Čelní airbagy, kolenní airbag řidiče, čelní boční, zadní boční, přední středové a boční hlavové airbagy jsou aktivovány v závislosti na směru a síle nárazu. Systém airbagů zahrnuje:

- Dva čelní airbagy SRS (doplňkový zádržný systém). Airbag řidiče je uložen ve středu volantu, čelní airbag spolujezdce je uložen v palubní desce. Oba jsou označeny **SRS AIRBAG**.
  - Čtyři boční airbagy, jeden pro řidiče, jeden pro předního spolujezdce a dva pro zadní krajní sedadla. Airbagy jsou uloženy ve vnějších okrajích opěradel sedadel. Všechny jsou označeny **SIDE AIRBAG**.
  - Dva boční hlavové airbagy, jeden na každé straně vozidla. Airbagy jsou uloženy ve stropě, nad bočními okny. Přední a zadní sloupky jsou označeny **SIDE CURTAIN AIRBAG**.
  - Jeden středový airbag. Airbag je uložen ve středové části opěradla sedadla řidiče. Je označen **CENTER AIRBAG**.
  - Kolenní airbag řidiče. Kolenní airbag je uložený pod sloupkem řízení. Je označen **SRS AIRBAG**.
- Když je režim napájení v poloze ZAPNUTO, elektronická řídicí jednotka neustále monitoruje informace o různých snímačích nárazů, snímačích v sedadlech a zámcích, aktivátorech airbagů, napínačích bezpečnostních pásů a další informace o vozidle. Jednotka je schopna v případě nárazu tyto informace zaznamenat.
  - Automatické napínače bezpečnostních pásů pro přední sedadla a krajní zadní sedadla.
  - Snímače nárazu, které mohou detekovat mírný až silný čelní nebo boční náraz.
  - Kontrolku na přístrojové desce, která vás upozorní na možný problém se systémem airbagů nebo napínači bezpečnostních pásů.
  - Kontrolka na obložení konzoly, která vás upozorní, že došlo k odpojení čelního airbagu spolujezdce vepředu.

## ■ Důležitá fakta ohledně airbagů

Airbagy mohou představovat vážná nebezpečí. Aby splnily svůj úkol, musí se airbagy naplnit velkou silou. Proto i když airbagy pomáhají zachraňovat životy, mohou způsobit popáleniny, poškrábání nebo jiná menší zranění, někdy dokonce i smrtelná, v případě, že cestující nejsou správně připoutáni bezpečnostními pásy a nesedí správně.

**Co musíte udělat:** Vždy se správně připoutejte bezpečnostním pásem a sedte vzpřímeně co nejdále od volantu tak, abyste měli vozidlo plně pod kontrolou. Spolujezdec musí své sedadlo posunout co možná nejdále od palubní desky.

Pamatujte však, že žádný bezpečnostní systém nemůže předejít všem zraněním nebo smrti při vážné nehodě, dokonce i když jste správně připoutáni a dojde k naplnění airbagů.

### **Mezi sebe a přední airbag nepokládejte žádné těžké nebo ostré předměty.**

Převážení těžkých nebo ostrých předmětů na vašem klíně nebo jízda s dýmkou nebo jiným ostrým předmětem ve vašich ústech může v případě, že dojde k naplnění čelního airbagu, vést ke zraněním.

**Na kryty předního a kolenního airbagu řidiče nepřipevňujte a nepokládejte žádné předměty.** Předměty na krytech nesoucích označení **SRS AIRBAG** by mohly narušit správnou funkci airbagů, nebo by při naplnění airbagů mohly být vymrštěny uvnitř vozidla a někoho poranit.

## ▶▶ Důležitá fakta ohledně airbagů

Airbagy se nepokoušejte deaktivovat. Airbagy a bezpečnostní pásy společně zajišťují nejlepší ochranu.

Během jízdy držte ruce a ramena mimo oblast otevření čelního airbagu tak, že se budete držet obě strany volantu. Nedávejte paži přes kryt airbagu.

## Typy airbagů

Vaše vozidlo je vybaveno pěti typy airbagů:

- **Čelní airbagy:** Airbagy před sedadly řidiče a spolujezdce.
- **Kolenní airbag řidiče:** Airbag pod sloupkem řízení.
- **Středové airbagy:** Airbag ve středové části opěradla sedadla řidiče.
- **Boční airbagy:** Airbagy v opěradlech sedadla řidiče, předního spolujezdce a krajních zadních sedadel.
- **Boční hlavové airbagy:** Airbagy se nacházejí nad bočními okny.

Každý z nich je popsán na následujících stránkách.

### Čelní airbagy (SRS)

Čelní airbagy SRS se naplní při mírné až silné čelní srážce, aby pomohly ochránit hlavu a hrudník řidiče anebo spolujezdce.

Název **SRS** (doplňkový zádržný systém) naznačuje, že airbagy bezpečnostní pásy nenahrazují, jsou pouze jejich doplňkem. Bezpečnostní pásy jsou primárním zádržným systémem cestujících.

#### Umístění pouzder

Čelní airbagy jsou uloženy ve středu volantu na straně řidiče a v palubní desce na straně spolujezdce. Oba airbagy jsou označeny nápisem **SRS AIRBAG**.

#### Typy airbagů

Airbagy se mohou naplnit, kdykoli je režim napájení v poloze ZAPNUTO.

Po naplnění airbagu při nehodě můžete vidět malé množství kouře. Ten vzniká při spalovacím procesu ve vyvíječi plynu a není škodlivý. Lidé s onemocněním dýchacích cest mohou pocítit dočasné obtíže. Pokud k tomu dojde, bezpečným způsobem co nejrychleji opusťte vozidlo.

## ■ Funkce

Čelní airbagy jsou navrženy tak, aby se naplnily při mírných až silných čelních srážkách. Když vozidlo prudce zpomalí, snímače vyšlou do řídicí jednotky informaci, která spustí naplnění jednoho nebo obou čelních airbagů.

K čelní srážce může dojít přímo, v určitém úhlu mezi dvěma vozidly, nebo když vozidlo narazí do stojícího objektu, jako je například betonová zeď.

## ■ Jak čelní airbagy fungují

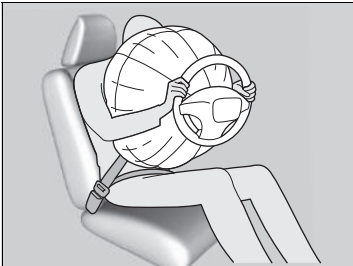

Bezpečnostní pás zadržuje váš trup, čelní airbagy zajišťují doplňkovou ochranu pro vaši hlavu a hrudník.

Čelní airbagy se okamžitě vyfouknou, aby nepřekážely řidiči v rozhledu nebo aby řidič mohl dál řídit a používat ovládací prvky.

Celkový čas potřebný pro naplnění a vyprázdnění je tak krátký, že většina cestujících aktivaci airbagů ani nezaregistruje, dokud je neuvídí ležet před sebou.

### ■ Kdy by se čelní airbagy neměly aktivovat

**Drobné čelní srážky:** Čelní airbagy jsou navrženy k tomu, aby doplňovaly bezpečnostní pásy a pomáhaly zachraňovat životy, neslouží ale k prevenci drobných odřenin nebo dokonce zlomenin kostí, ke kterým může dojít při mírných až silných čelních srážkách.

**Boční nárazy:** Čelní airbagy mohou zajistit ochranu, když náhlé zpomalení způsobí pohyb řidiče nebo spolujezdce směrem k přední části vozidla. Boční airbagy a boční hlavové airbagy byly navrženy speciálně k tomu, aby pomohly snížit závažnost zranění, ke kterým může dojít při mírných až silných bočních nárazech při pohybu řidiče nebo spolujezdce na stranu vozidla.

**Nárazy zezadu:** Opěrky hlavy a bezpečnostní pásy jsou vaší nejlepší ochranou při nárazu zezadu. Čelní airbagy nemohou zajistit žádnou výraznou ochranu a nejsou navrženy tak, aby došlo k jejich aktivaci při takových srážkách.

**Převrácení:** Při převrácení vozidla nabízejí nejlepší ochranu bezpečnostní pásy a boční airbagy. Protože čelní airbagy by mohly zajistit jen malou nebo dokonce žádnou ochranu, nejsou navrženy tak, aby došlo k jejich aktivaci při převrácení vozidla.

### ■ Kdy k aktivaci čelních airbagů dojde při minimálním nebo žádném viditelném poškození

Protože systém airbagů reaguje na náhlé zpomalení, silný náraz do rámu vozidla nebo zavěšení kol může způsobit aktivaci jednoho nebo více airbagů. Jedná se například o nájezd na patník, okraj díry nebo jiný nízký, upevněný předmět, který způsobí náhlé zpomalení podvozku vozidla. Protože k nárazu dochází zespodu vozidla, poškození nemusí být ihned patrné.

### ■ Kdy k aktivaci čelních airbagů nemusí dojít, přestože se vnější poškození může zdát vážné

Jelikož deformační části karoserie při nehodě absorbují energii srážky, rozsah viditelného poškození nemusí vždy být známkou správného fungování airbagů. Ve skutečnosti některé srážky mohou způsobit vážné poškození, avšak bez aktivace airbagu, protože airbagů by nebylo zapotřebí nebo by nezajistily ochranu, i kdyby došlo k jejich aktivaci.

## ■ Systém vypnutí čelního airbagu spolujezdce

Je-li nutné umístit dětský zadržný systém orientovaný vzad na místo předního spolujezdce, musíte pomocí zabudovaného klíče ručně vypnout systém čelního airbagu spolujezdce.

### ■ Vypínač čelního airbagu spolujezdce

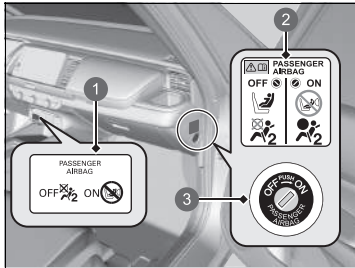

- 1 Kontrolka **ON/OFF** čelního airbagu spolujezdce
- 2 Výstražný štítek systému
- 3 Spínač **ON/OFF**

Je-li spínač **ON/OFF** předního airbagu spolujezdce v poloze:

**OFF (vypnuto):** Čelní airbag spolujezdce je vypnutý. Při čelním nárazu, při kterém dojde k naplnění čelního airbagu řidiče, se čelní airbag spolujezdce nenaplní.

Pro připomenutí zůstane svítit kontrolka vypnutí čelního airbagu spolujezdce.

**ON (zapnuto):** Čelní airbag spolujezdce je zapnutý. Kontrolka zapnutého čelního airbagu spolujezdce se rozsvítí a zůstane svítit po dobu přibližně 60 sekund.

### ▶▶ Systém vypnutí čelního airbagu spolujezdce

## ⚠ VÝSTRAHA

Systém čelního airbagu spolujezdce je nutné vypnout, je-li nevyhnutelné umístit dětský zadržný systém orientovaný vzad na místo spolujezdce.

Pokud se čelní airbag spolujezdce naplní, může zasáhnout dětský zadržný systém orientovaný vzad silou dostatečnou k tomu, aby kojenci způsobil vážné nebo smrtelné zranění.

## ⚠ VÝSTRAHA

Systém čelního airbagu spolujezdce nezapomeňte zapnout, pokud dětský zadržný systém orientovaný vzad na místě spolujezdce nepoužíváte.

Ponecháte-li systém předního airbagu spolujezdce vypnutý, může při srážce dojít k vážnému nebo smrtelnému zranění.

### ■ Chcete-li vypnout systém čelního airbagu spolujezdce

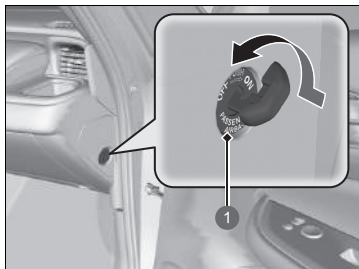

- 1 Spínač **ON/OFF** čelního airbagu spolujezdce

1. Zatáhněte parkovací brzdu a nastavte režim napájení na VOZIDLO VYPNUTO.
2. Otevřete dveře spolujezdce.
3. Zabudovaný klíč zasuňte do spínače **ON/OFF** čelního airbagu spolujezdce.  
► Spínač se nachází na bočním panelu u přístrojové desky na straně spolujezdce.
4. Zabudovaný klíč otočte do polohy **OFF** (vypnuto) a vytáhněte jej ze spínače.

### ■ Kontrolka vypnutí čelního airbagu spolujezdce

Pokud je systém čelního airbagu spolujezdce zapnutý, kontrolka zhasne několik sekund po přepnutí režimu napájení do polohy ZAPNUTO.

Je-li systém čelního airbagu spolujezdce vypnutý, kontrolka zůstane svítit, nebo na okamžik zhasne a znovu se rozsvítí.

### ►► Chcete-li vypnout systém čelního airbagu spolujezdce

#### POZNÁMKA

- K otočení spínače **ON/OFF** čelního airbagu spolujezdce použijte klíč zabudovaný ve vozidle. Pokud použijete jiný klíč, může dojít k poškození spínače, nebo systém čelního airbagu spolujezdce nemusí fungovat správně.
- Je-li klíč ve spínači **ON/OFF** čelního airbagu spolujezdce, nezavírejte dveře ani zabudovaný klíč nadměrně nezatěžujte. Mohlo by dojít k poškození vypínače nebo klíče.

Důrazně doporučujeme, abyste dětský zádržný systém orientovaný vzad nemontovali na sedadlo spolujezdce.

► **Ochrana kojenců** Str. 79

Je vaší odpovědností nastavit vypínač systému čelního předního airbagu spolujezdce na **OFF**, když dětský zádržný systém orientovaný vzad umístíte na sedadlo spolujezdce.

Pokud dětský zádržný systém orientovaný vzad není na sedadle spolujezdce používán, systém znovu zapněte.

## ■ Štítek systému vypnutí čelního airbagu spolujezdce

Štítek se nachází na bočním panelu u přístrojové desky na straně předního spolujezdce.



- ❶ Kojenec v dětském zádržném systému orientovaném vzad: Může jet vpředu, je-li to nevyhnutelné
- ❷ Nesmí jet vpředu
- ❸ Čelní airbag spolujezdce je: Aktivní
- ❹ Neaktivní



## Kolenní airbag řidiče

Kolenní airbag řidiče SRS se naplní při mírné až silné čelní srážce, aby pomohl udržet řidiče ve správné poloze a pomohl maximálně využít výhody poskytované dalšími bezpečnostními funkcemi vozidla.

Název **SRS** (doplňkový zadržný systém) naznačuje, že airbag bezpečnostní pásy nenahrazuje, je pouze jejich doplňkem. Bezpečnostní pásy jsou primárním zadržným systémem cestujících.

### Umístění pouzder

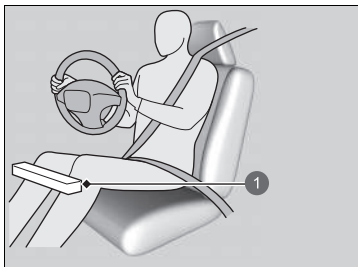

1 Umístění kolenního airbagu řidiče

Kolenní airbag řidiče je uložený pod sloupkem řízení.

Airbag je označen **SRS AIRBAG**.

### ⊗ Kolenní airbag řidiče

Na kolenní airbag ani do jeho blízkosti nepřipevňujte žádná příslušenství, neboť by mohla bránit správné funkci airbagu nebo dokonce někoho poranit při naplnění airbagu.

Řidič by neměl odkládat žádné předměty pod sedadlo ani za svá chodidla. Předměty mohou znemožnit správnou aktivaci airbagu v případě mírné až silné čelní srážky a mohou mít za následek nedostatečnou ochranu.

## ■ Funkce

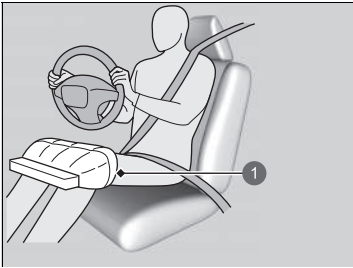

Když se naplní čelní airbag řidiče, naplní se také kolenní airbag řidiče.

① Aktivovaný kolenní airbag řidiče

### ■ Kdy dojde k aktivaci kolenního airbagu řidiče při minimálním nebo žádném viditelném poškození

Protože systém airbagů reaguje na náhlé zpomalení, silný náraz do rámu vozidla nebo zavěšení kol může způsobit aktivaci jednoho nebo více airbagů.

Jedná se například o nájezd na patník, okraj díry nebo jiný nízký, upevněný předmět, který způsobí náhlé zpomalení podvozku vozidla. Protože k nárazu dochází zespondu vozidla, poškození nemusí být ihned patrné.

### ■ Kdy k aktivaci kolenního airbagu nemusí dojít, přestože se viditelné poškození může zdát vážné

Jelikož deformační části karoserie při nehodě absorbují energii srážky, rozsah viditelného poškození nemusí vždy být známkou správného fungování airbagů. Ve skutečnosti některé srážky mohou způsobit vážné poškození, avšak bez aktivace airbagu, protože airbagů by nebylo zapotřebí nebo by nezajistily ochranu, i kdyby došlo k jejich aktivaci.

## Středový airbag

Středový airbag je určen pro ochranu hlavy řidiče a předního spolujezdce při mírném až silném bočním nárazu.

### Umístění pouzdra

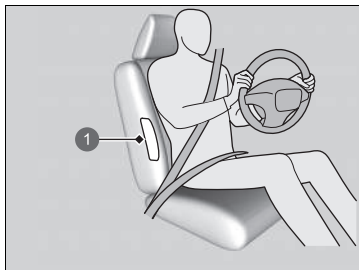

1 Umístění středového airbagu

Středový airbag je uložen ve středové části opěradla sedadla řidiče.

Je označen **CENTER AIRBAG**.

### Funkce

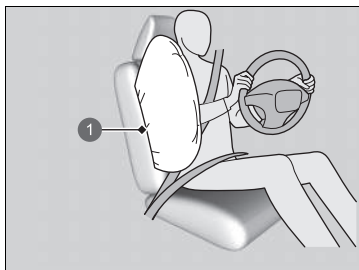

1 Středový airbag

### Středový airbag

Zajistěte, abyste vy a přední spolujezdec vždy seděli vzpřímeně. Naklánění do dráhy středového airbagu může zabránit správné aktivaci airbagu a zvýšit nebezpečí vážného zranění.

Na středový airbag a do jeho blízkosti nepřipevňujte žádná příslušenství. Mohla by překážet správné funkci airbagu nebo někoho poranit při naplnění airbagu.

Neotevírejte víko odkládacího prostoru konzoly za jízdy.

Kryt opěradla sedadla řidiče nezakrývejte a nevyměňujte jej, aniž byste se poradili s dealerem.

Nesprávná výměna nebo zakrytí krytů opěradla sedadla řidiče může zabránit správnému naplnění středového airbagu při bočním nárazu.

### ■ Kdy dojde k aktivaci středového airbagu při minimálním nebo žádném viditelném poškození

Protože systém airbagů reaguje na náhlé zrychlení, silný náraz do strany rámu vozidla může způsobit aktivaci středového airbagu. V takových případech může vzniknout malé nebo dokonce žádné poškození, avšak snímače bočního nárazu detekovaly náraz dost silný k tomu, aby airbag aktivovaly.

### ■ Kdy k aktivaci středového airbagu nemusí dojít, přestože se viditelné poškození může zdát vážné

Je možné, že se středový airbag neaktivuje během nárazu, při kterém dojde k evidentně vážnému poškození. To se může stát, pokud k nárazu došlo na konci přední nebo zadní části vozidla nebo pokud deformační části karoserie vozidla absorbovaly většinu energie nárazu. Ani v jednom případě není středový airbag zapotřebí, a i kdyby došlo k jeho aktivaci, nezajistil by ochranu.

## Boční airbagy

Boční airbagy pomáhají chránit trup a pánev cestujících vpředu i vzadu při mírném až silném bočním nárazu.

### Umístění pouzder

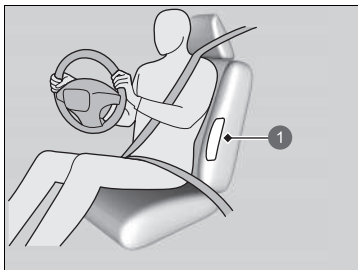

1 Umístění bočního airbagu

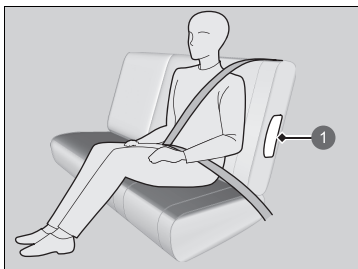

1 Umístění bočního airbagu

Boční airbagy jsou uloženy ve vnějším okraji opěradel sedadel řidiče, spolujezdce a zadních vnějších sedadel.

Všechny jsou označeny **SIDE AIRBAG**.

### Boční airbagy

Na boční airbagy a do jejich blízkosti nepřípevňujte žádná příslušenství. Mohly by překážet správné funkci airbagů nebo někoho poranit při naplnění airbagu.

## Funkce

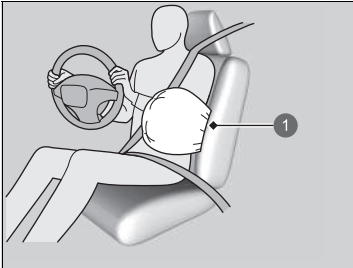

1 Aktivovaný boční airbag

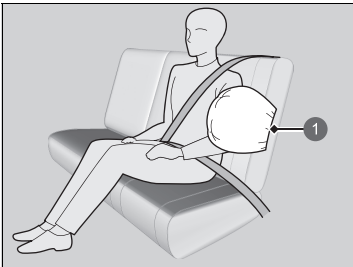

1 Aktivovaný boční airbag

Pokud snímače detekují mírný až silný boční náraz, řídicí jednotka odešle signál bočnímu airbagu na straně nárazu, aby se okamžitě naplnil.

## Boční airbagy

Kryty opěradel sedadel nezakrývejte a nevyměňujte je, aniž byste se poradili s dealerem. Nesprávná výměna nebo zakrytí krytů opěradel sedadel může zabránit správnému naplnění bočních airbagů při bočním nárazu vašeho vozidla.

Nedovolte spolujezdcům vpředu ani vzadu, aby se opírali do strany s hlavou v oblasti aktivace bočního airbagu. Naplňující se boční airbag může udeřit velkou silou a vážně spolujezdce zranit.

### ■ Kdy dojde k aktivaci bočního airbagu při minimálním nebo žádném viditelném poškození

Protože systém airbagů reaguje na náhlé zrychlení, silný náraz do strany rámu vozidla může způsobit aktivaci bočního airbagu. V takových případech může vzniknout malé nebo dokonce žádné poškození, avšak snímače bočního nárazu detekovaly náraz dost silný k tomu, aby airbag aktivovaly.

### ■ Kdy k aktivaci bočního airbagu nemusí dojít, přestože se viditelné poškození může zdát vážné

Je možné, že se boční airbag neaktivuje během nárazu, při kterém dojde k evidentně vážnému poškození. To se může stát, pokud bod nárazu nastal na konci přední nebo zadní části vozidla nebo pokud deformační části karoserie vozidla absorbovaly většinu energie nárazu. Ani v jednom případě není boční airbag zapotřebí, a i kdyby došlo k jeho aktivaci, nezajistil by ochranu.

## Boční hlavové airbagy

Boční hlavové airbagy pomáhají chránit hlavu řidiče a spolujezdců na krajních sedadlech při mírném až silném bočním nárazu.

### Umístění pouzder

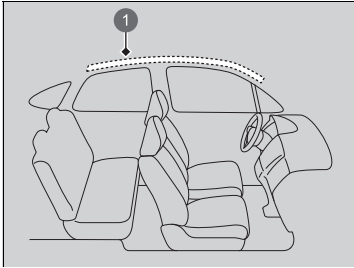

- 1 Umístění bočního hlavového airbagu

Boční hlavové airbagy se nacházejí ve stropě nad bočními okny na obou stranách vozidla.

### Boční hlavové airbagy

Boční hlavové airbagy jsou neúčinnější, když je cestující správně připoután bezpečnostním pásem a sedí vzpřímeně opřený o sedadlo.

Na boční okna nebo střešní sloupky nepřipevňujte žádné předměty, protože by mohly ovlivnit správnou funkci bočních hlavových airbagů.

Na věšák na oděvy nezavěšujte ramínko ani těžké předměty. Mohlo by to vést ke zranění v případě, že se boční airbag naplní.



## ■ Funkce

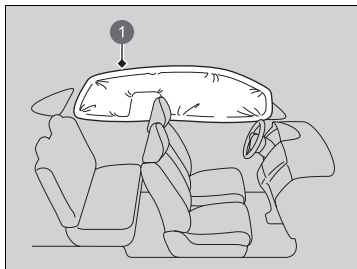

Boční hlavový airbag je navržen tak, aby se aktivoval při mírném až silném bočním nárazu.

① Aktivovaný boční hlavový airbag

### ■ Kdy dojde k aktivaci bočních hlavových airbagů při čelní srážce

Jeden nebo oba boční hlavové airbagy se mohou aktivovat při mírné nebo silné čelní srážce pod úhlem.

## Kontrolky systému airbagů

Dojde-li k problému se systémem airbagů, rozsvítí se kontrolka SRS a v informačním rozhraní řidiče se zobrazí zpráva.

### ■ Kontrolka zádržného systému (SRS)

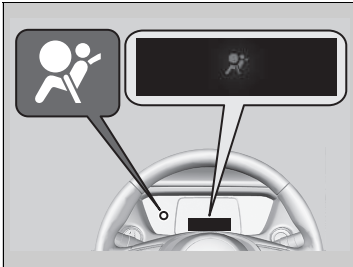

#### ■ Když je režim napájení nastaven do polohy ZAPNUTO

Kontrolka se rozsvítí na několik sekund a poté zhasne. To znamená, že systém funguje správně.

Pokud se kontrolka rozsvítí kdykoli jindy nebo se nerozsvítí vůbec, nechte systém co nejdříve zkontrolovat u dealera. Pokud to neuděláte, airbagy a napínače bezpečnostních pásů nemusí fungovat správně, až to bude zapotřebí.

### ☒ Kontrolka zádržného systému (SRS)

#### ⚠ VÝSTRAHA

Pokud kontrolku SRS ignorujete, může dojít k vážnému nebo smrtelnému zranění z důvodu, že systémy airbagů nebo napínače nefungují správně.

Pokud vás kontrolka SRS upozorní na možný problém, nechte své vozidlo co nejdříve zkontrolovat u dealera.

## ■ Kontrolka vypnutí čelního airbagu spolujezdce

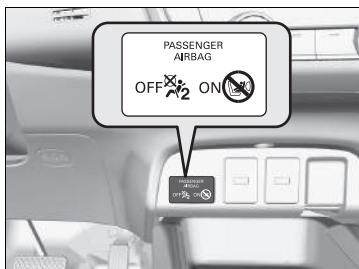

### ■ Kdy se kontrolka vypnutí airbagu spolujezdce rozsvítí

Kontrolka zůstane svítit, dokud bude systém čelního airbagu spolujezdce vypnutý.

Pokud není dětský zádržný systém orientovaný vzad na sedadle spolujezdce používán, systém znovu ručně zapněte. Kontrolka by měla zhasnout.

## ☒ Kontrolka zádržného systému (SRS)

### ⚠ VÝSTRAHA

Pokud se kontrolka SRS rozsvítí, dětský zádržný systém orientovaný vzad ihned ze sedadla spolujezdce demontujte. I když byl čelní airbag spolujezdce vypnut, kontrolku SRS nesmíte ignorovat.

V systému SRS mohlo dojít k závadě, která může způsobit zapnutí předního airbagu a způsobit vážné nebo smrtelné zranění.

## Údržba airbagů

Sami nemusíte a neměli byste provádět žádnou údržbu nebo výměny součástí systému kteréhokoli airbagu. Své vozidlo nechte zkontrolovat u dealera v následujících situacích:

### ■ Pokud došlo k aktivaci airbagů

Pokud došlo k aktivaci airbagů, je nutné vyměnit řídicí jednotku a ostatní související díly. Stejně tak pokud došlo k aktivaci napínače bezpečnostního pásu, je nutné jej vyměnit.

### ■ Pokud došlo k mírné až silné srážce vozidla

I když nedošlo k naplnění airbagů, nechte svého dealera prohlédnout následující: napínače bezpečnostních pásů předních a krajních zadních sedadel a každý bezpečnostní pás, který byl zapnutý v době srážky.

#### ✘ Údržba airbagů

Demontáž součástí airbagů z vozidla je zakázána.

V případě poruchy, vyřazení z provozu, nebo po naplnění airbagu/aktivaci napínače bezpečnostního pásu požádejte o opravu airbagu kvalifikovaný personál.

Nedoporučujeme používat součásti airbagů z jiných vozidel, včetně airbagu, napínačů, snímačů a řídicí jednotky.

## Ochrana dětských cestujících

Každý rok je při autonehodách mnoho dětí vážně nebo smrtelně zraněno, protože nejsou správně připoutané nebo nejsou připoutané vůbec. Hlavní příčinou úmrtí dětí do věku 12 let jsou ve skutečnosti dopravní nehody.

Abyste snížili počet dětských úmrtí a zranění, musí být kojenci a děti během jízdy ve vozidle správně připoutáni.

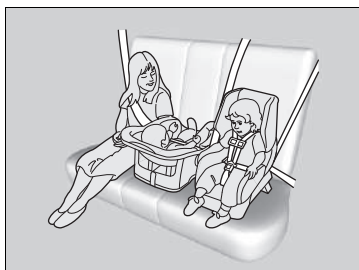

Děti musí sedět správně připoutané na zadním sedadle. Vedou k tomu následující důvody:

- Naplňující se čelní nebo boční airbag může vážně nebo smrtelně zranit dítě sedící na předním sedadle.
- Dítě na předním sedadle bude mnohem pravděpodobněji zasahovat do řídicovy schopnosti ovládat vozidlo.
- Statistiky ukazují, že děti každého věku a věku jsou ve větším bezpečí, pokud jsou správně připoutány na zadním sedadle.

### » Ochrana dětských cestujících

Sluneční clona předního spolujezdce

#### ⚠ VÝSTRAHA



**NIKDY nepoužívejte dětský zádržný systém orientovaný vzad na sedadle chráněném AKTIVNÍM AIRBAGEM, protože by mohlo dojít k VÁŽNÉMU nebo SMRTELNÉMU ZRANĚNÍ DÍTĚTE.**

#### ⚠ VÝSTRAHA

Děti, které nejsou připoutány nebo jsou připoutány nesprávně, mohou být při nehodě vážně nebo smrtelně zraněny.

Každé dítě, které je příliš malé pro použití bezpečnostního pásu, musí být připoutáno v dětském zádržném systému. Větší dítě musí být správně připoutáno bezpečnostním pásem, v případě potřeby s použitím podsedáku.

- Dítě nikdy nedržte na klíně, protože tak není možné je uchránit v případě srážky.
- Bezpečnostním pásem nepoutejte sebe s dítětem. Při nehodě by se pás zatlačil hluboko do těla dítěte a způsobil by mu vážná nebo smrtelná zranění.
- Nikdy nenechte dvě děti použít stejný bezpečnostní pás. Při nehodě by mohlo dojít k jejich velmi vážnému zranění.
- Kterékoli dítě, které je pro zapnutí bezpečnostního pásu příliš malé, musí být správně připoutáno ve schváleném dětském zádržném systému, který je správně připevněn k vozidlu pomocí bezpečnostního pásu nebo zádržného systému.

#### ☒ Ochrana dětských cestujících

V mnoha zemích zákon vyžaduje, aby děti ve věku 12 let a mladší a děti menší než 150 cm byly řádně připoutány na zadním sedadle.

V mnoha zemích je vyžadováno používat pro přepravu dětí na kterémkoli sedadle cestujících oficiálně schválený a vhodný dětský zádržný systém. Ověřte si místní zákonné požadavky.

Doporučujeme dětské zádržné systémy vyhovující normě OSN č. 44 nebo č. 129 nebo předpisům daných zemí.

➤ **Výběr dětského zádržného systému** Str. 82

- Nedovolte dětem, aby ovládaly dveře, okna nebo prováděly nastavení sedadel.
- Děti neponechávejte ve vozidle bez dozoru, obzvláště ne v horkém počasí, kdy teplota uvnitř vozidla může způsobit jejich smrt. Navíc by mohly aktivovat ovládací prvky vozidla a způsobit neočekávaný pohyb vozidla.

#### ► Ochrana dětských cestujících

**VÝSTRAHA:** Tlačítkem zamknutí elektricky ovládaného okna dětem zabraňte okna otevírat. Použití této funkce zabrání dětem hrát si s okny, což by je mohlo vystavit nebezpečí nebo odvést pozornost řidiče.

► **Otevírání/zavírání elektricky ovládaných oken**

Str. 184

**VÝSTRAHA:** Klíč zapalování vždy vezměte s sebou, pokud vozidlo necháváte bez dozoru, ať už samotné nebo s ostatními cestujícími.

Ve vozidle je na sluneční cloně na straně spolujezdce umístěn výstražný štítek s varováním před nebezpečím, které může způsobit čelní airbag, s upozorněním na bezpečnost dětí.

Pokyny na tomto štítku si přečtěte a dodržujte.

► **Bezpečnostní štítky** Str. 102

## Bezpečnost kojenců a malých dětí

### ■ Ochrana kojenců

Kojenec musí být vždy správně připoután v zakloněném dětském zádržném systému orientovaném vzad, dokud nedosáhne hmotnostního nebo výškového limitu udávaného výrobcem dětského zádržného systému pro sedadlo a není mu alespoň jeden rok.

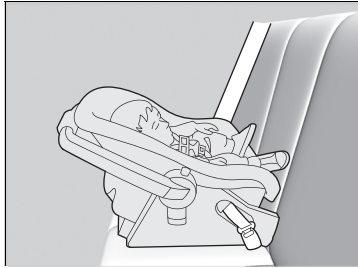

#### ■ Umístění dětského zádržného systému orientovaného vzad

Dětské zádržné systémy musí být umístěny a připevněny na zadním sedadle.

- Doporučujeme posunout neobsazené sedadlo předního spolujezdce zcela dopředu a instalovat dětský zádržný systém přímo za něj.
- Zkontrolujte, zda mezi dětským zádržným systémem a sedadlem před dětskou sedačkou nedochází ke kontaktu. Je-li k dispozici, můžete si rovněž opatřit dětský zádržný systém orientovaný vzad menších rozměrů.

### ☒ Ochrana kojenců

#### ⚠ VÝSTRAHA

Montáž dětského zádržného systému orientovaného vzad na přední sedadlo může při naplnění čelního airbagu spolujezdce vést k vážnému nebo smrtelnému zranění.

Dětský zádržný systém orientovaný vzad vždy umístěte na zadní sedadlo, nikoli na přední sedadlo.

Dle požadavků předpisu OSN č. 94:

#### ⚠ VÝSTRAHA



NIKDY nepoužívejte dětský zádržný systém orientovaný vzad na sedadle chráněném AKTIVNÍM AIRBAGEM, protože by mohlo dojít k VÁŽNÉMU nebo SMRTELNÉMU ZRANĚNÍ DÍTĚTE.



Je-li dětský zádržný systém orientovaný vzad správně namontován, může bránit posunutí sedadla řidiče či předního spolujezdce zcela vzad nebo také zajištění jejich sedadla v požadované poloze.

#### ► Ochrana kojenců

Mnoho odborníků doporučuje používat dětský zádržný systém orientovaný vzad až do dvou let věku dítěte, pokud jsou výška a hmotnost dítěte vhodné pro dětský zádržný systém orientovaný vzad.

Dětské zádržné systémy orientované vzad nikdy neinstalujte do polohy orientované vpřed.

Před montáží si vždy prostudujte pokyny výrobce dětského zádržného systému.

Pokud se čelní airbag spolujezdce naplní, může zasáhnout dětský zádržný systém orientovaný vzad velkou silou, která může systém uvolnit nebo jej zasáhnout a způsobit dítěti velmi vážné zranění.

Je-li naprosto nevyhnutelné namontovat dětský zádržný systém orientovaný vzad na místo spolujezdce, ručně vypněte systém čelního airbagu spolujezdce.

#### ► **Systém vypnutí čelního airbagu spolujezdce**

Str. 61

## Ochrana malých dětí

Pokud dítě překročilo limity výšky a váhy pro použití dětského zádržného systému orientovaného vzad, musí být správně zajištěno v dětském zádržném systému orientovaném vpřed, dokud nepřekročí limit výšky a váhy i pro tento systém.

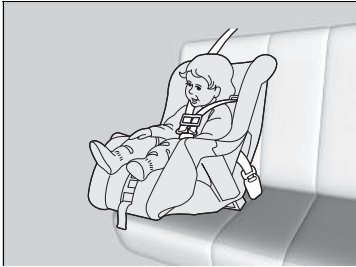

### Umístění dětského zádržného systému orientovaného vpřed

Důrazně doporučujeme, abyste dětský zádržný systém orientovaný vpřed umístili na zadní sedadlo.

Umístění dětského zádržného systému orientovaného vpřed na přední sedadlo může být nebezpečné. Zadní sedadlo je pro dítě nejbezpečnějším místem.

## Ochrana malých dětí

### ⚠ VÝSTRAHA

Montáž dětského zádržného systému orientovaného vpřed na přední sedadlo může při naplnění čelního airbagu vést k vážnému nebo smrtelnému zranění dítěte.

Pokud musíte dětský zádržný systém orientovaný vpřed umístit na přední sedadlo, posuňte sedadlo vozidla co nejvíce dozadu a dítě správně připoutejte.

Seznamte se se zákony a předpisy týkajícími se používání dětského zádržného systému v oblasti, ve které řídíte, a řiďte se pokyny výrobce dětského zádržného systému.

## ■ Výběr dětského zádržného systému

Některé dětské zádržné systémy jsou kompatibilní s dolním ukotvením. Některé mají tuhý typ konektoru, jiné pružný. Oba typy lze použít stejně snadno. Některé stávající a dříve pořízené dětské zádržné systémy lze namontovat pouze pomocí bezpečnostního pásu. Bez ohledu na zvolený typ postupujte podle pokynů výrobce pro použití a údržbu dětského zádržného systému, stejně jako podle pokynů v této příručce. Dodržujte doporučená data expirace. Správná montáž je klíčem k maximální bezpečnosti vašeho dítěte.

Pružný typ nemusí být ve vaší zemi k dispozici.

Na místech k sezení a ve vozidlech, která nejsou vybavena dolním ukotvením, dětský zádržný systém zajistěte z důvodu dalšího zabezpečení pomocí bezpečnostního pásu a horního upevňovacího pásu. To proto, že všechny dětské zádržné systémy musí být zajištěny bezpečnostním pásem, pokud není používán systém dolního ukotvení. Výrobce dětského zádržného systému může navíc doporučit, aby byl k zajištění dětského zádržného systému ISOFIX použit bezpečnostní pás, jakmile dítě dosáhne předepsané hmotnosti. Prostudujte si uživatelskou příručku dětského zádržného systému ohledně pokynů pro správnou instalaci.

## ■ Důležité faktory při volbě dětského zádržného systému

Dbejte, aby dětský zádržný systém splňoval následující tři požadavky:

- Dětský zádržný systém je správného typu a velikosti pro dané dítě.
- Dětský zádržný systém je správného typu pro dané místo k sezení.
- Dětský zádržný systém vyhovuje bezpečnostní normě. Doporučujeme dětské zádržné systémy vyhovující normě OSN č. 44 nebo č. 129 nebo předpisům daných zemí. Na systému hledejte homologační značku a prohlášení výrobce o způsobilosti na balení.

## ►► Výběr dětského zádržného systému

Montáž dětského zádržného systému kompatibilního s dolním ukotvením je jednoduchá.

Dětské zádržné systémy kompatibilní s dolním ukotvením byly vyvinuty k tomu, aby zjednodušily montážní postup a snížily pravděpodobnost zranění způsobených nesprávnou montáží.

## ■ Normy pro dětské zádržné systémy

Jestliže dětský zádržný systém (ať již typu i-Size/ISOFIX nebo typ pro upevnění bezpečnostním pásem) splňuje příslušný předpis OSN, je označen štítkem certifikace, jak je uvedeno v připojené tabulce. Před nákupem či použitím dětského zádržného systému zkontrolujte štítek certifikace a ověřte, zda je systém kompatibilní s vozidlem, zda odpovídá výšce a váze dítěte a zda splňuje příslušné předpisy OSN.

### ►► Výběr dětského zádržného systému

Příklad štítku certifikace předpisu OSN č. 44

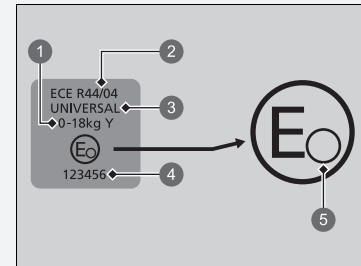

- 1 „Hmotnostní skupina“
- 2 Číslo předpisu
- 3 Kategorie
- 4 Číslo certifikátu
- 5 Kód země

### ►► Výběr dětského zadržného systému

Příklad štítku certifikace předpisu OSN č. 129

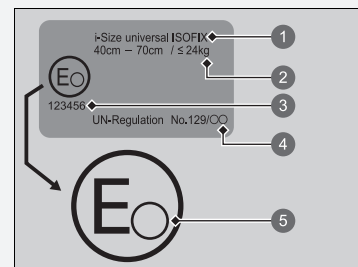

- 1 Kategorie
- 2 Údaj o výšce a váze
- 3 Číslo certifikátu
- 4 Číslo předpisu
- 5 Kód země

## Umístění instalace dětského zadržného systému

ZAPNUTÝ airbag spolujezdce u levostranného řízení



VYPNUTÝ airbag spolujezdce u levostranného řízení



	Vhodné pro univerzální zadržné systémy instalované pomocí bezpečnostních pásů vozidla.
	Vhodné pro vpřed orientované univerzální zadržné systémy instalované pomocí bezpečnostních pásů vozidla.
	Vhodné pro dětské zadržné systémy i-Size a ISOFIX.
	Vhodné pouze pro vpřed orientované zadržné systémy.
	Nikdy nepoužívejte dětský zadržný systém orientovaný vzad.
	Sedadlo s horním ukotvením.

- \*1 : Posuňte sedadlo zcela dozadu a nastavte opěradlo sedadla do přední zajištěné polohy.
- \*2 : Při instalaci dětské sedačky schválené předpisem OSN č. 129 sejměte opěrku hlavy. Opěrku hlavy uložte do zavazadlového prostoru, aby v případě prudkého brzdění nebo srážky nebyla vymrštna do prostoru pro cestující.
- \*3 : Uvedené dětské zadržné systémy (CRS) splňují doporučení společnosti Honda v době vydání. Aktuální podrobnosti o doporučených dětských zadržných systémech získáte u autorizovaného prodejce. Pro vaše účely mohou být vhodné i jiné dětské zadržné systémy; vyžádejte si seznamy doporučených vozidel od výrobců těchto systémů.
- \*4 : Pokud dětský zadržný systém připevníte na zadní prostřední sedadlo, nebude možné použít bezpečnostní pás na jedné straně.
- \*5 : Pokud dětský zadržný systém připevníte na levé zadní sedadlo, nebude možné použít prostřední bezpečnostní pás.
- \*6 : Pokud dětský zadržný systém připevníte na pravé zadní sedadlo, nemusí být možné použít bezpečnostní pás prostředního sedadla.
- \*7 : Pokud na pravé zadní sedadlo připevníte dětský zadržný systém ISOFIX, nemusí být možné použít prostřední bezpečnostní pás.
- \*8 : Pouze typ s upevněním pásem.

Dětské zadržné systémy s opěrným profilem lze připevnit na sedadla, kde nelze upevnit systém i-Size. U prostředního sedadla to však není možné.

ZAPNUTÝ airbag spolujezdce u pravostranného řízení

VYPNUTÝ airbag spolujezdce u pravostranného řízení

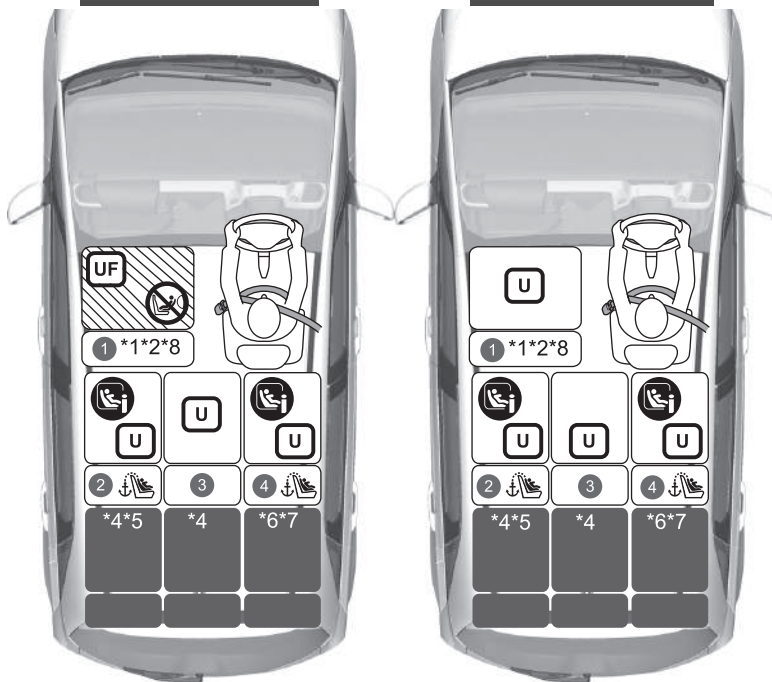

	Vhodné pro univerzální zádržné systémy instalované pomocí bezpečnostních pásů vozidla.
	Vhodné pro vpřed orientované univerzální zádržné systémy instalované pomocí bezpečnostních pásů vozidla.
	Vhodné pro dětské zádržné systémy i-Size a ISOFIX.
	Vhodné pouze pro vpřed orientované zádržné systémy.
	Nikdy nepoužívejte dětský zádržný systém orientovaný vzad.
	Sedadlo s horním ukotvením.

- \*1: Posuňte sedadlo zcela dozadu a nastavte opěradlo sedadla do přední zajištěné polohy.
- \*2: Při instalaci dětské sedačky schválené předpisem OSN č. 129 sejměte opěrku hlavy. Opěrku hlavy uložte do zavazadlového prostoru, aby v případě prudkého brzdění nebo srážky nebyla vymrštnuta do prostoru pro cestující.
- \*3: Uvedené dětské zádržné systémy (CRS) splňují doporučení společnosti Honda v době vydání. Aktuální podrobnosti o doporučených dětských zádržných systémech získáte u autorizovaného prodejce. Pro vaše účely mohou být vhodné i jiné dětské zádržné systémy; vyžádejte si seznamy doporučených vozidel od výrobců těchto systémů.
- \*4: Pokud dětský zádržný systém připevníte na zadní prostřední sedadlo, nebude možné použít bezpečnostní pás na jedné straně.
- \*5: Pokud dětský zádržný systém připevníte na levé zadní sedadlo, nebude možné použít prostřední bezpečnostní pás.
- \*6: Pokud dětský zádržný systém připevníte na pravé zadní sedadlo, nemusí být možné použít bezpečnostní pás prostředního sedadla.
- \*7: Pokud na pravé zadní sedadlo připevníte dětský zádržný systém ISOFIX, nemusí být možné použít prostřední bezpečnostní pás.
- \*8: Pouze typ s upevněním pásem.

Dětské zádržné systémy s opěrným profilem lze připevnit na sedadla, kde nelze upevnit systém i-Size. U prostředního sedadla to však není možné.

Všechny modely

**Podrobné informace o instalaci systému CRS**

Číslo polohy sedadla	Skupiny velikostí Hmotnost Výška postavy		Poloha sedadla				
			①	②	③	④	
			Přední spolujezdec*1		Druhá řada		
			Poloha spínače ON/ OFF (zap/vyp) čelního airbagu spolujezdce		Levé	Středové	Pravé
ON (zapnuto)	OFF (vypnuto)						
Poloha sedadla vhodná pro univerzální systémy s pásy (ano/ne)	Skupina 0	Méně než 10 kg	Ne	Ano	Ano*4	Ano*4	Ano
	Skupina 0+	Méně než 13 kg					
	Skupina I	9–18 kg	Ano	Ano	Ano*4	Ano*4	Ano
	Skupina II	15–25 kg					
	Skupina III	22–36 kg					
Poloha sedadla i-Size (ano/ne)	≤ 150 cm		Ne	Ne	Ano	Ne	Ano
Sedadlo vhodné pro doporučený originální dětský zádržný systém*3	Viz seznam originálních systémů CRS		Ano	Ano	Ano*5	Ano*4	Ano*6
Poloha sedadla vhodná pro boční uchycení (L1/L2)	—		Ne	Ne	Ne	Ne	Ne
Největší vhodné uchycení orientované vzad (R1/R2X/R2/R3)	Skupina 0	Méně než 10 kg	Ne	Ne	R3*5	Ne	R3*7
	Skupina 0+	Méně než 13 kg					
	Skupina I	9–18 kg					
Největší vhodné uchycení orientované vpřed (F2X/F2/F3)	Skupina I	9–18 kg	Ne	Ne	F3*5	Ne	F3*7
Největší vhodné uchycení podsedačky (B2/B3)	≤ 150 cm		B3*2*8	B3*2*8	B3*5	B3*4	B3*6

► Umístění instalace dětského zádržného systému

Při nákupu dětského zádržného systému zkontrolujte velikostní třídu ISOFIX nebo vlastní uchycení, zda je sedačka kompatibilní s vaším vozidlem.

Uchycení (CRF)	Popis
ISO/L1	Sedačka pro kojence orientovaná doleva (korba kočárku)
ISO/L2	Sedačka pro kojence orientovaná doprava (korba kočárku)
ISO/R1	Sedačka pro kojence orientovaná vzad
ISO/R2X	Dětské zádržné systémy orientované vzad, zmenšené
ISO/R2	Dětské zádržné systémy orientované vzad, zmenšené
ISO/R3	Dětské zádržné systémy orientované vzad, plná velikost
ISO/F2X	Dětské zádržné systémy orientované vpřed, zmenšené
ISO/F2	Dětské zádržné systémy orientované vpřed, zmenšené
ISO/F3	Dětské zádržné systémy orientované vpřed, plná výška
ISO/B2	Podsedačka menší šířky orientovaná vpřed
ISO/B3	Podsedačka plné šířky orientovaná vpřed



- \*1: Posuňte sedadlo zcela dozadu a nastavte opěradlo sedadla do přední zajištěné polohy.
- \*2: Při instalaci dětské sedačky schválené předpisem OSN č. 129 sejměte opěrku hlavy. Opěrku hlavy uložte do zavazadlového prostoru, aby v případě prudkého brzdění nebo srážky nebyla vymrštěna do prostoru pro cestující.
- \*3: Uvedené dětské zádržné systémy (CRS) splňují doporučení společnosti Honda v době vydání. Aktuální podrobnosti o doporučených dětských zádržných systémech získáte u autorizovaného prodejce. Pro vaše účely mohou být vhodné i jiné dětské zádržné systémy; vyžádejte si seznamy doporučených vozidel od výrobců těchto systémů.
- \*4: Pokud dětský zádržný systém připevníte na zadní prostřední sedadlo, nebude možné použít bezpečnostní pás na jedné straně.
- \*5: Pokud dětský zádržný systém připevníte na levé zadní sedadlo, nebude možné použít prostřední bezpečnostní pás.
- \*6: Pokud dětský zádržný systém připevníte na pravé zadní sedadlo, nemusí být možné použít bezpečnostní pás prostředního sedadla.
- \*7: Pokud na pravé zadní sedadlo připevníte dětský zádržný systém ISOFIX, nemusí být možné použít prostřední bezpečnostní pás.
- \*8: Pouze typ s upevněním pásem.

Dětské zádržné systémy s opěrným profilem lze připevnit na sedadla, kde nelze upevnit systém i-Size. U prostředního sedadla to však není možné.

## Seznam originálních dětských zádržných systémů pro Evropu

### Č. 44

Hmotnostní skupina	Dětský zádržný systém	Kategorie
Skupina 0 do 10 kg	—	—
Skupina 0+ do 13 kg	—	—
Skupina I 9 až 18 kg	—	—
Skupina II, III 15 až 36 kg	Honda KIDFIX XP	Univerzální Polouniverzální

### Č. 129

Možná použití	Dětský zádržný systém	Kategorie
40 až 83 cm do 13 kg (od narození do 15 měsíců)	Honda Baby Safe	Modul pro přepravu kojenců
	Honda Baby Safe ISOFIX	Základna pro systém i-Size
76 až 105 cm 8 až 22 kg (15 měsíců – 4 roky)	Honda ISOFIX	Univerzální systém i-Size ISOFIX

## Montáž dětského zadržného systému kompatibilního s dolním ukotvením

Dětský zadržný systém kompatibilní s dolním ukotvením lze instalovat na jedno z obou krajních zadních sedadel. Dětský zadržný systém se připne k dolním ukotvením pomocí pevných nebo pružných typů konektorů (viz nákresy).

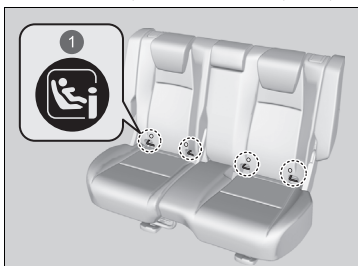

### 1 Značky

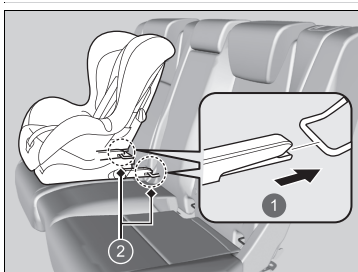

- 1 Pevný typ
- 2 Dolní ukotvení

1. Najděte dolní ukotvení pod značkami.
2. Spusťte opěrku hlavy do nejnižší polohy.

3. Dětský zadržný systém umístěte na sedadlo vozidla a poté jej připne k dolním ukotvením podle pokynů dodaných s dětským zadržným systémem.
  - Při montáži dětského zadržného systému se ujistěte, že dolní ukotvení nejsou nijak zablockována bezpečnostním pásem nebo jiným předmětem.

## Montáž dětského zadržného systému kompatibilního s dolním ukotvením

### ⚠ VÝSTRAHA

**Nikdy nepřipojujte dva dětské zadržné systémy do jednoho ukotvení. V případě kolize nemusí jedno ukotvení udržet dvě přípojky dětského zadržného systému a může se rozbít, což může vést k úrazu nebo smrti.**

Některé dětské zadržné systémy jsou dodávány s volitelnými vodicími prvky, které zabraňují možnému poškození povrchu sedadla. Při používání vodicích prvků postupujte podle pokynů výrobce a připne k dolním ukotvením podle obrázku.

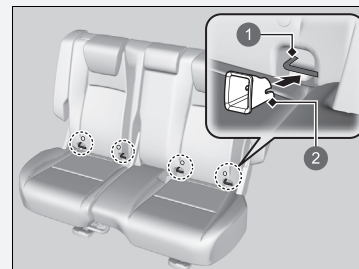

- 1 Dolní ukotvení
- 2 Vodicí prvek

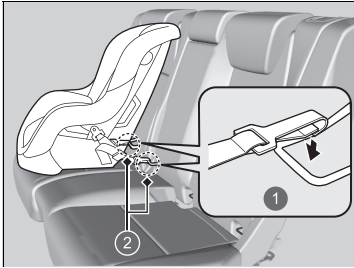

- 1 Pružný typ
- 2 Dolní ukotvení

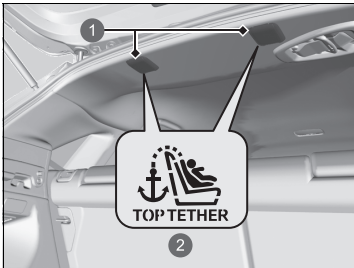

- 1 Kryt
- 2 Symbol ukotvení horním upevňovacím pásem

4. Otevřete kryt ukotvení upevňovacího pásu.
5. Vedte upevňovací pás přes opěradlo sedadla. Dbejte, aby pás nebyl překroucený.
6. Háček upevňovacího pásu připevněte na ukotvení.
7. Upevňovací pás utáhněte podle pokynů výrobce dětského zadržného systému.

#### ►► Montáž dětského zadržného systému kompatibilního s dolním ukotvením

V zájmu bezpečnosti vašeho dítěte se při používání dětského zadržného systému pomocí systému dolního ukotvení ujistěte, zda je dětský zadržný systém správně připevněn k vozidlu. Dětský zadržný systém, který není správně připevněn, nebude adekvátně chránit dítě při srážce a může způsobit zranění dítěte nebo ostatních cestujících ve vozidle.

Pružný typ nemusí být ve vaší zemi k dispozici.

**VÝSTRAHA:** Při zajišťování nainstalovaného dětského zadržného systému nikdy nepoužívejte háček, který není opatřen symbolem ukotvení horním upevňovacím pásem.



- 1 Přední část vozidla
- 2 Háček upevňovacího pásu
- 3 Ukotvení

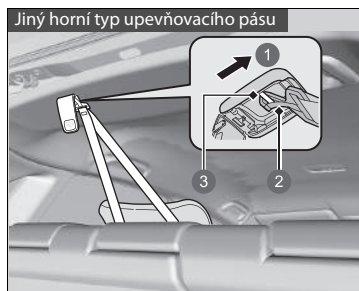

- 1 Přední část vozidla
- 2 Háček upevňovacího pásu
- 3 Ukotvení

8. Zkontrolujte, zda je dětský zadržný systém pevně připevněn tím, že s ním zahoupáte vpřed a vzad a do stran; musíte přitom cítit malý pohyb.

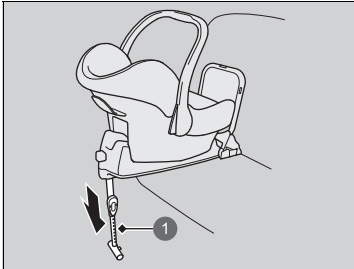

1 Opěrný profil

#### Dětský zádržný systém s opěrným profilem

4. Vysuňte opěrný profil podle pokynů výrobce dětského zádržného systému tak, aby se dotýkal podlahy.
  - Ověřte, zda je povrch, na kterém spočívá opěrný prvek, rovný. Pokud není povrch rovný, opěrný prvek nebude poskytovat dostatečnou oporu.
  - Zkontrolujte, zda mezi dětským zádržným systémem a sedadlem před dětskou sedačkou nedochází ke kontaktu.

## ■ Montáž dětského zádržného systému pomocí břišního/ramenního bezpečnostního pásu

Dětský zádržný systém lze připevnit pomocí břišního/ramenního bezpečnostního pásu na jakékoli zadní sedadlo, nebo pokud je to absolutně nezbytné, na přední sedadlo spolujezdce.

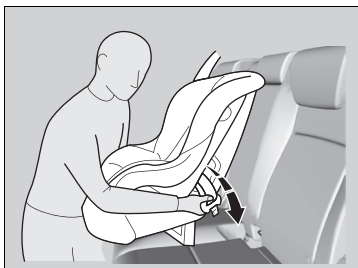

1. Spusťte opěrku hlavy do nejnižší polohy.
2. Dětský zádržný systém umístěte na sedadlo vozidla.
3. Bezpečnostní pás vedte skrz dětský zádržný systém podle pokynů výrobce zádržného systému a západku pásu zasuňte do zámku.
  - Západku pásu úplně zasuňte do zámku, dokud nezacvakne.

## ▣ Montáž dětského zádržného systému pomocí břišního/ramenního bezpečnostního pásu

Dětský zádržný systém, který není správně připevněn, nebude adekvátně chránit dítě při srážce a může způsobit zranění dítěte nebo ostatních cestujících ve vozidle.

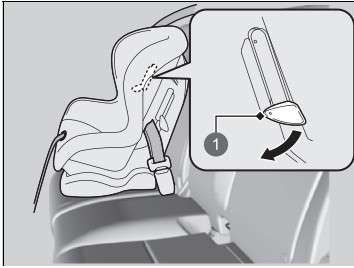

1 Výčnělek

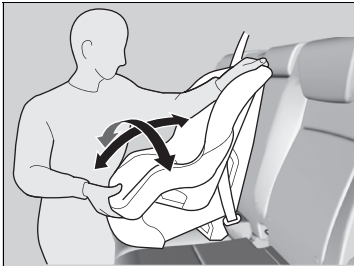

4. Výčnělek zatlačte dolů. Ramenní část pásu vedte do drážky na straně dětského zádržného systému.
5. Uchopte ramenní část pásu u zámku a povytáhněte jej, abyste odstranili veškerý průvěs břišní části pásu.
  - Přitom zatlačte svou hmotností na dětský zádržný systém a zatlačte jej do sedadla vozidla.
6. Pás správně umístěte a zatlačte výčnělek nahoru. Dbejte, aby pás nebyl překroucený.
  - Při tlačení na výčnělek povytáhněte horní ramenní část pásu, abyste odstranili jakýkoli průvěs pásu.
7. Zkontrolujte, zda je dětský zádržný systém pevně připevněn tím, že s ním zahoupáte vpřed a vzad a do stran; musíte přitom cítit malý pohyb.
8. Zajistěte, aby každý nepoužívaný bezpečnostní pás, na který dítě dosáhne, byl zapnut do zámku.



## Zvýšení bezpečnosti pomocí upevňovacího pásu

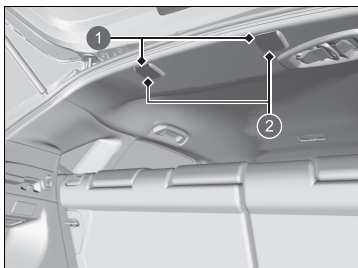

- 1 Kotevní body upevňovacího pásu
- 2 Kryt



- 1 Přední část vozidla
- 2 Háček upevňovacího pásu
- 3 Ukotvení

Pro vnější zadní sedadla jsou na stropě umístěny kotevní body upevňovacího pásu. Je-li váš dětský zádržný systém vybaven upevňovacím pásem, ale přitom jej lze instalovat pomocí bezpečnostního pásu, můžete upevňovací pás použít pro vyšší bezpečnost.

1. Najděte příslušný kotevní bod upevňovacího pásu.
2. Spusťte opěrku hlavy do nejnižší polohy.
3. Otevřete kryt ukotvení.
4. Vedte upevňovací pás přes opěradlo sedadla. Dbejte, aby pás nebyl překroucený.
5. Háček upevňovacího pásu připevněte na ukotvení.
6. Upevňovací pás utáhněte podle pokynů výrobce dětského zádržného systému.

## ►► Zvýšení bezpečnosti pomocí upevňovacího pásu

**VÝSTRAHA:** Ukotvení dětských zádržných systémů jsou navržena tak, aby vydržela pouze taková zatížení, která jsou způsobena správně připevněnými dětskými zádržnými systémy. Za žádných okolností nejsou určena k použití s bezpečnostními pásy pro dospělé, s popruhy nebo pro připevňování jiných předmětů nebo vybavení k vozidlu.

Používáte-li bezpečnostní pás nebo dolní ukotvení, použijte vždy upevňovací pás pro dětský zádržný systém orientovaný vpřed.

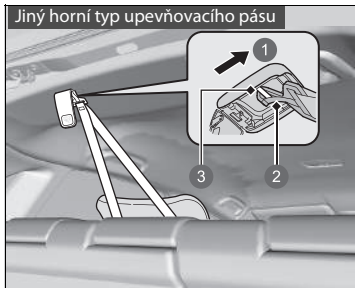

- ① Přední část vozidla
- ② Háček upevňovacího pásu
- ③ Ukotvení

## Bezpečnost větších dětí

### ■ Ochrana větších dětí

Na následujících stránkách jsou uvedeny pokyny pro kontrolu správného nasazení pásu, volbu podsedačku, je-li ho zapotřebí, a důležitých opatření týkajících se dítěte, které musí sedět vpředu.

### ■ Kontrola nasazení bezpečnostního pásu

Je-li dítě příliš velké pro dětský zádržný systém, dítě připevňte na zadním sedadle pomocí břišního/ramenního bezpečnostního pásu. Dítě usadte vzpřímeně a zcela dozadu do zadní části sedadla, poté odpovězte na následující otázky.



#### ■ Kontrolní seznam

- Jsou nohy dítěte pohodlně ohnuté přes okraj sedadla?
- Vede ramenní část pásu mezi krkem a ramenem dítěte?
- Je břišní část pásu co možná nejnižší a dotýká se stehů dítěte?
- Bude dítě schopno takto sedět během celé doby jízdy?

Odpovíte-li ano na všechny tyto otázky, dítě je připraveno ke správnému připoutání břišním/ramenním bezpečnostním pásem. Odpovíte-li na kteroukoli otázku ne, musí dítě jezdit na podsedačku až do doby, dokud mu bezpečnostní pás nebude správně sedět i bez podsedačku.

### ►► Bezpečnost větších dětí

## ⚠ VÝSTRAHA

Necháte-li dítě ve věku 12 let nebo mladší sedět vpředu, může při naplnění předního airbagu spolujezdce dojít k vážnému nebo smrtelnému zranění.

Pokud větší dítě musí jet vpředu, posuňte sedadlo vozidla co nejdále dozadu, dítě nechte, aby správně usedlo a správně si zapnulo bezpečnostní pás a v případě potřeby použijte podsedačku.

## Podsedáky



Pokud nelze správně použít břišní/ramenní bezpečnostní pás, posaďte dítě do podsedáku na zadním místě k sezení. V zájmu bezpečnosti dítěte zkontrolujte, zda dítě vyhovuje doporučením výrobce podsedáku.



1 Vodicí prvek

Pro určité podsedáky je k dispozici opěradlo. Opěradlo namontujte na podsedák a upravte jej podle sedadla vozidla dle pokynů výrobce podsedáku. Zajistěte, aby bezpečnostní pás byl veden správně skrz vodicí prvek na ramenní části opěradla a aby pás nepřišel do styku s krkem dítěte a nevedl přes něj.

## Podsedáky

Při montáži podsedáku se řiďte pokyny, které byly spolu s ním dodány, a podsedák namontujte správným způsobem.

Existují vysoké a nízké typy podsedáků. Podsedák zvolte tak, aby dítěti umožňoval správné připoutání bezpečnostním pásem.

Doporučujeme podsedák s opěrkou, u něhož se snáze nastavuje ramenní pás.

## ■ Ochrana větších dětí – závěrečné kontroly

Vaše vozidlo je vybaveno zadním sedadlem, na kterém lze děti správně připoutat. Pokud převážíte skupinu dětí a dítě musí jet vpředu:

- Ujistěte se, že jste si přečetli všechny pokyny a bezpečnostní informace v tomto návodu a zcela jim porozuměli.
- Sedadlo spolujezdce posuňte co možná nejdále dozadu.
- Dítě musí sedět vzpřímeně a být opřeno o sedadlo.
- Zkontrolujte, zda je pás veden správně, aby dítě na sedadle bylo v bezpečí.

## ■ Sledování dětských cestujících

Důrazně doporučujeme na cestující děti dohlížet. Dokonce i starším, vyspělejším dětem je občas nutné připomenout, aby se správně usadily a připoutaly.

## Oxid uhelnatý

Výfukové plyny z tohoto vozidla obsahují oxid uhelnatý, bezbarvý plyn bez zápachu, který je vysoce jedovatý. Pokud své vozidlo správně udržujete, plynný oxid uhelnatý do interiéru vozidla nepronikne.

### ■ Výfukový systém nechte zkontrolovat, zda z něj nedochází k úniku plynů, v následujících případech

- Výfukový systém vydává neobvyklý zvuk.
- Mohlo dojít k poškození výfukového systému.
- Vozidlo je zvednuté za účelem výměny oleje.

Pokud jezdíte s otevřenými dveřmi zavazadlového prostoru, proudění vzduchu může výfukové plyny přivést do interiéru a vytvořit nebezpečný stav. Pokud musíte jet s otevřenými dveřmi zavazadlového prostoru, otevřete všechna okna a automatickou klimatizaci nastavte následujícím způsobem.

1. Zvolte režim čerstvého vzduchu.
2. Zvolte režim .
3. Nastavte vysoké otáčky ventilátoru.
4. Ovladač teploty nastavte na příjemnou teplotu.

Automatickou klimatizaci nastavte stejným způsobem, pokud sedíte v zaparkovaném vozidle s motorem v chodu.

 Oxid uhelnatý

## VÝSTRAHA

Plynný oxid uhelnatý je jedovatý. Jeho vdechování může způsobit ztrátu vědomí a dokonce vás usmrtit.

**Vyhněte se všem uzavřeným prostorům nebo činnostem, které vás vystavují působení oxidu uhelnatému.**

Uzavřené prostory, jako například garáže, se mohou rychle naplnit plynným oxidem uhelnatým. Motor neponechávejte v chodu, jsou-li garážová vrata zavřená. Dokonce i když jsou garážová vrata otevřená, ihned po nastartování motoru vyjeďte z garáže ven.

## Umístění štítků

Tyto bezpečnostní štítky naleznete na zobrazených místech. Varují vás před možnými nebezpečími, která mohou způsobit vážné nebo smrtelné zranění. Tyto štítky si pozorně přečtěte.

Pokud se štítek odlepí nebo se stane těžko čitelným, požádejte dealera o jeho výměnu.

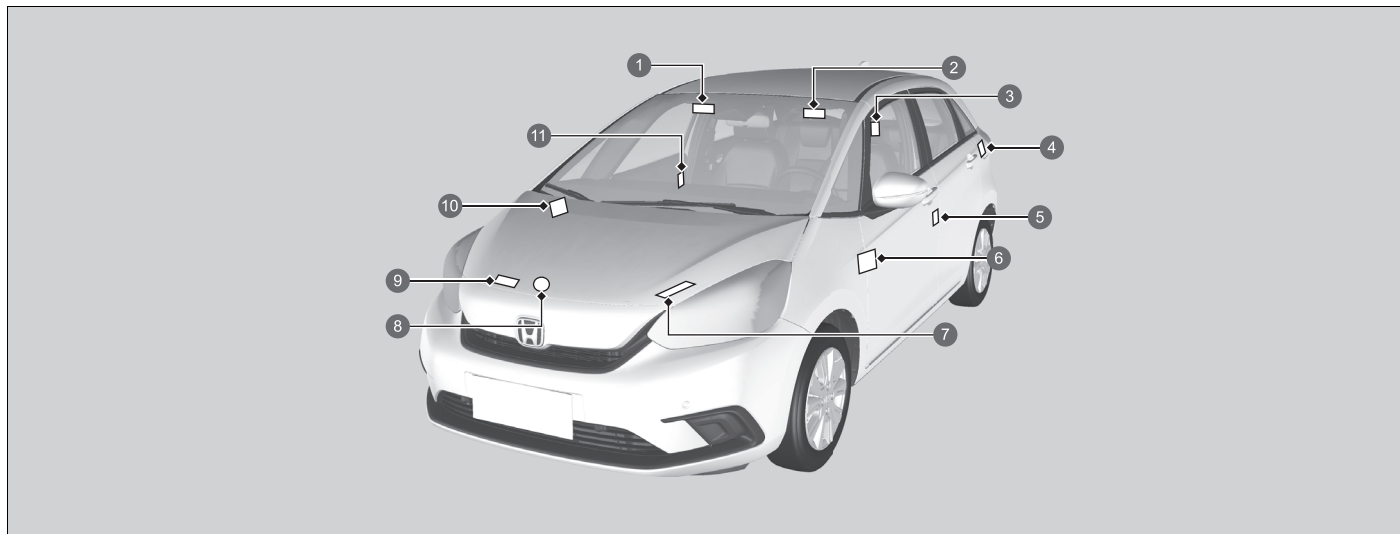

- 1 Ochrana dětských cestujících (typ s levostranným řízením) ➔ Str. 76
- 2 Ochrana dětských cestujících (typ s pravostranným řízením) ➔ Str. 76
- 3 Zadní opěrka hlavy ➔ Str. 219
- 4 Palivo ➔ Str. 519
- 5 Informace pro lakování (typ s pravostranným řízením) ➔ Str. 586
- 6 Systém vypnutí čelního airbagu spolujezdce (typ s pravostranným řízením) ➔ Str. 63
- 7 12V akumulátor ➔ Str. 575

- 8 Uzávěr chladiče ➔ Str. 551
- 9 Klimatizace ➔ Str. 578
- 10 Systém vypnutí čelního airbagu spolujezdce (typ s levostranným řízením) ➔ Str. 63
- 11 Informace pro lakování (typ s levostranným řízením) ➔ Str. 586











































# Přístrojová deska

Tato kapitola popisuje tlačítka, kontrolky a ukazatele, které jsou používány při řízení.









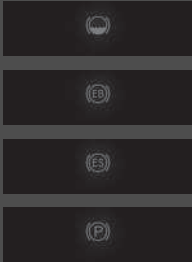

<b>Kontrolky</b> .....	106
Výstražná a informační hlášení informačního rozhraní řidiče.....	125
<b>Ukazatele a displeje</b>	
Ukazatele .....	138
Informační rozhraní řidiče.....	141



 *1	Kontrolka parkovací brzdy a brzdového systému (červená)	→ Str. 107	 *1	Kontrolka doplňkového zádržného systému	→ Str. 113		Kontrolka připravenosti zásahu systému pro zmírnění rizika vyjetí z komunikace	→ Str. 121
 *1	Kontrolka parkovací brzdy a brzdového systému (žlutá)	→ Str. 109	 *1	Kontroly zapnutí/vypnutí čelního airbagu spolujezdce	→ Str. 113		Kontrolka nastavitelného omezovače rychlosti (bílá/zelená)	→ Str. 119
 *1	Kontrolka systému automatického podržení brzd	→ Str. 108	 *1	Kontrolka systému elektrického posilovače řízení (EPS)	→ Str. 114		Kontrolka inteligentního omezovače rychlosti (bílá/zelená)	→ Str. 119
 *1	Kontrolka automatického podržení brzd	→ Str. 108	 *1	Kontrolka nízkého tlaku v pneumatikách / systému sledování tlaku v pneumatikách	→ Str. 115		Kontrolka alarmu bezpečnostního systému*	→ Str. 118
 *1	Kontrolka poruchy	→ Str. 110	 *1	Kontrolka systémového hlášení	→ Str. 116		Kontrolka systému imobilizéru	→ Str. 118
 *1	Kontrolka systému nabíjení 12V akumulátoru	→ Str. 110		Kontroly směrových světel a výstražných světel	→ Str. 116		Kontrolka adaptivního tempomatu (ACC) s asistentem pro jízdu v kolonách (LSF) (žlutá)	→ Str. 120
 *1	Kontrolka zařazeného rychlostního stupně	→ Str. 111		Kontrolka dálkových světel	→ Str. 117		Kontrolka adaptivního tempomatu (ACC) s asistentem pro jízdu v kolonách (LSF) (bílá/zelená)	→ Str. 120
	Kontrolka systému převodovky	→ Str. 111		Kontrolka zapnutých světel	→ Str. 117		Kontrolka systému pro udržování v jízdním pruhu (LKAS) (žlutá)	→ Str. 121
 *1	Kontrolka pohonného systému	→ Str. 109		Kontrolka předního mlhového světla*	→ Str. 117		Kontrolka systému pro udržování v jízdním pruhu (LKAS) (zelená)	→ Str. 121
	Kontrolka připravenosti vozidla k jízdě	→ Str. 110		Kontrolka zadního mlhového světla	→ Str. 117		Kontrolka bezpečnostní podpory (žlutá)	→ Str. 122
 *1	Kontrolka EV	→ Str. 110	 *1	Kontrolka automatických dálkových světel	→ Str. 116		Kontrolka bezpečnostní podpory (zelená/šedá)	→ Str. 124
	Kontrolka připomenutí nezapnutého bezpečnostního pásu	→ Str. 112	 *1	Kontrolka stabilizačního systému vozidla (VSA)	→ Str. 114			
	Kontrolka nízké hladiny paliva	→ Str. 112	 *1	Kontrolka vypnutí pomocného stabilizačního systému vozidla (VSA)	→ Str. 114			
 *1	Kontrolka protiblokovacího brzdového systému (ABS)	→ Str. 113		Kontrolka režimu ECON	→ Str. 118			

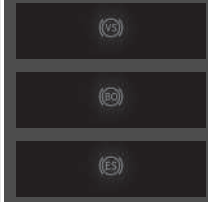





\*1 : Když nastavíte režim napájení do polohy ZAPNUTO, tyto kontrolky se rozsvítí, čímž signalizují, že probíhají systémové kontroly. Zhasnou po několika sekundách nebo po zapnutí pohonného systému. Pokud se kontrolka nerozsvítí nebo nezhasne, může se jednat o závadu v příslušném systému. Chcete-li tento problém vyřešit, postupujte podle pokynů v uživatelské příručce.

Kontrolka	Název	Svítlí/bliká	Vysvětlivky	Zpráva
 <p>(červená)</p>	<p>Kontrolka parkovací brzdy a brzdového systému (červená)</p>	<ul style="list-style-type: none"> <li>• Rozsvítí se po zatažení parkovací brzdy a zhasne po jejím uvolnění.</li> <li>• Rozsvítí se, je-li hladina brzdové kapaliny nízká.</li> <li>• Rozsvítí se, pokud došlo k potížím s brzdovým systémem.</li> <li>• Pokud vyjedete s aktivovanou parkovací brzdou, zazní zvukový signál a kontrolka se rozsvítí.</li> </ul>	<ul style="list-style-type: none"> <li>• <b>Rozsvítí se za jízdy</b> – Dbejte, aby parkovací brzda byla uvolněna. Zkontrolujte hladinu brzdové kapaliny. <ul style="list-style-type: none"> <li>➤ <b>Co dělat, když se kontrolka rozsvítí za jízdy</b> Str. 615</li> </ul> </li> <li>• <b>Rozsvítí se společně s kontrolkou parkovací brzdy a brzdového systému (žlutou)</b> – Okamžitě zastavte na bezpečném místě. Pro opravu se obraťte na prodejce. Brzdový pedál se dá obtížně sešlápnout. Sešlápněte pedál hlouběji než obvykle. <ul style="list-style-type: none"> <li>➤ <b>Začne-li kontrolka brzdového systému (červená) blikat současně s rozsvícením kontrolky brzdového systému (žlutou)</b> Str. 617</li> </ul> </li> <li>• <b>Rozsvítí se společně s kontrolkou ABS</b> – Vozidlo nechte zkontrolovat u dealera. <ul style="list-style-type: none"> <li>➤ <b>Pokud se rozsvítí kontrolka brzdového systému (červená)</b> Str. 615</li> </ul> </li> </ul>	











Kontrolka	Název	Svítlí/bliká	Vysvětlivky	Zpráva
 (červená)	Kontrolka parkovací brzdy a brzdového systému (červená)	<ul style="list-style-type: none"> <li>Rozsvítí se přibližně na 30 sekund, když aktivujete elektrickou parkovací brzdou a režim napájení je v poloze PŘÍSLUŠENSTVÍ nebo VOZIDLO VYPNUTO, poté zhasne.</li> <li>Zůstane rozsvícená přibližně 30 sekund po nastavení režimu napájení do polohy VOZIDLO VYPNUTO a při aktivované elektrické parkovací brzdě, poté zhasne.</li> </ul>	<ul style="list-style-type: none"> <li><b>Bliká a současně se rozsvítí kontrolka parkovací brzdy a brzdového systému (žlutá)</b> – Došlo k potížím se systémem elektrické parkovací brzdy. Je možné, že nedošlo k aktivaci parkovací brzdy. Nepoužívejte parkovací brzdou a vozidlo nechte okamžitě zkontrolovat u dealera. <ul style="list-style-type: none"> <li>➤ <b>Začne-li kontrolka brzdového systému (červená) blikat současně s rozsvícením kontrolky brzdového systému (žlutou)</b> Str. 617</li> </ul> </li> </ul>	—
	Kontrolka systému automatického podržení brzd	<ul style="list-style-type: none"> <li>Rozsvítí se, je-li zapnutý systém automatického podržení brzd.</li> </ul>	<ul style="list-style-type: none"> <li>➤ <b>Automatické podržení brzd</b> Str. 500</li> </ul>	
	Kontrolka automatického podržení brzd	<ul style="list-style-type: none"> <li>Rozsvítí se, je-li aktivováno automatické podržení brzd.</li> </ul>	<ul style="list-style-type: none"> <li>➤ <b>Automatické podržení brzd</b> Str. 500</li> </ul>	—





Kontrolka	Název	Svítlí/bliká	Vysvětlivky	Zpráva
 (žlutá)	Kontrolka parkovací brzdy a brzdového systému (žlutá)	<ul style="list-style-type: none"> <li>• Rozsvítí se, pokud došlo k potížím se systémem souvisejícím s brzděním, které se ale netýkají konvenčního brzdového systému.</li> <li>• Rozsvítí se, pokud došlo k potížím s kooperativním řízením, rekuperačním brzděním nebo systémem elektrického posilovače brzd.</li> </ul>	<ul style="list-style-type: none"> <li>• <b>Rozsvítí se za jízdy</b> – Vyvarujte se vysokých rychlostí a prudkého brzdění. Bezodkladně dopravte vozidlo k dealerovi.</li> </ul>	
		<ul style="list-style-type: none"> <li>• Rozsvítí se, pokud došlo k potížím se systémem elektrické parkovací brzdy nebo se systémem automatického podržení brzd.</li> </ul>	<ul style="list-style-type: none"> <li>• <b>Stále svítí</b> – Vyvarujte se použití parkovací brzdy a vozidlo nechte okamžitě zkontrolovat u dealera.</li> </ul>	
	Kontrolka pohonného systému	<ul style="list-style-type: none"> <li>• Rozsvítí se, pokud došlo k potížím v elektrickém systému vozidla.</li> <li>• Rozsvítí se, pokud je teplota vysokonapěťového akumulátoru příliš vysoká.</li> </ul>	<ul style="list-style-type: none"> <li>• Vozidlo nechte zkontrolovat u dealera.   <b>Pokud se rozsvítí kontrolka Power System (pohonný systém)</b> Str. 619</li> </ul>	







Kontrolka	Název	Svíí/bliká	Vysvětlivky	Zpráva
	Kontrolka připravenosti vozidla k jízdě	<ul style="list-style-type: none"> <li>Rozsvítí se, když je vozidlo připraveno k jízdě.</li> </ul>	<ul style="list-style-type: none"> <li> <b>Zapnutí pohonu</b> Str. 397</li> </ul>	
	Kontrolka <b>EV</b>	<ul style="list-style-type: none"> <li>Rozsvítí se, když vozidlo pohání elektromotor a zážehový motor není v chodu.</li> </ul>	—	—
	Kontrolka poruchy	<ul style="list-style-type: none"> <li>Rozsvítí se, pokud došlo k potížím se systémy regulace emisí.</li> <li>Bliká, pokud je detekováno vynechávání válců motoru.</li> </ul>	<ul style="list-style-type: none"> <li><b>Rozsvítí se za jízdy</b> – Vozidlo nechte zkontrolovat u dealera.</li> <li><b>Bliká za jízdy</b> – Zastavte na bezpečném místě, kde nejsou přítomny žádné hořlaviny. Pohonný systém vypněte na dobu 10 minut nebo déle a počkejte, až vychladne. Potom vozidlo odvezte k dealerovi.</li> <li> <b>Pokud se kontrolka poruchy rozsvítí nebo bliká</b> Str. 614</li> </ul>	
	Kontrolka systému nabíjení 12V akumulátoru	<ul style="list-style-type: none"> <li>Rozsvítí se, pokud neprobíhá nabíjení 12V akumulátoru.</li> </ul>	<ul style="list-style-type: none"> <li>Zastavte na bezpečném místě a okamžitě nechte vozidlo zkontrolovat dealerem.</li> <li> <b>Pokud se rozsvítí kontrolka systému nabíjení 12V akumulátoru</b> Str. 613</li> </ul>	

Kontrolka	Název	Svítlí/bliká	Vysvětlivky	Zpráva
	Kontrolka zařazeného rychlostního stupně	<ul style="list-style-type: none"> <li>Zobrazuje aktuální rychlostní stupeň.</li> </ul>	<ul style="list-style-type: none"> <li> <b>Řazení</b> Str. 403</li> </ul>	
	Kontrolka systému převodovky	<ul style="list-style-type: none"> <li>Bliká, pokud došlo k problému systému převodovky.</li> </ul>	<ul style="list-style-type: none"> <li>Bliká za jízdy – Vyvarujte se prudkých rozjezdů a zrychlování a vozidlo nechte okamžitě zkontrolovat u dealera.</li> <li>Okamžitě zaparkujte vozidlo na bezpečném místě. <ul style="list-style-type: none"> <li> <b>Nouzový odtah</b> Str. 626</li> </ul> </li> <li>Vozidlo nechte zkontrolovat u dealera.</li> </ul>	 

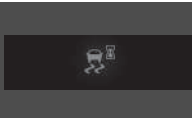

Kontrolka	Název	Svítlí/bliká	Vysvětlivky	Zpráva
	Kontrolka připomenutí nezapnutého bezpečnostního pásu	<ul style="list-style-type: none"> <li>Rozsvítí se, pokud nemáte zapnutý bezpečnostní pás a přepnete režim napájení do polohy ZAPNUTO.</li> <li>Pokud spolujezdec nemá zapnutý bezpečnostní pás, kontrolka se rozsvítí o několik sekund později.</li> <li>Bliká za jízdy, pokud řidič nebo přední spolujezdec nemají zapnutý bezpečnostní pás. Zazní zvukový signál a kontrolka bliká v pravidelných intervalech.</li> <li>Rozsvítí se na okamžik, když dojde k odepnutí zadního bezpečnostního pásu a režim napájení je v poloze ZAPNUTO, a v informačním rozhraní řidiče se zobrazí červená ikona.</li> </ul>	<ul style="list-style-type: none"> <li>Zvukový signál přestane znít a kontrolka zhasne, až si vy a váš spolujezdec zapnete své bezpečnostní pásy.</li> <li><b>Svítlí i poté, co jste si vy nebo spolujezdec zapnuli bezpečnostní pás</b> – Mohlo dojít k chybě detekce snímače. Vozidlo nechte zkontrolovat u dealera.   <b>Připomenutí nezapnutého bezpečnostního pásu</b> Str. 45</li> <li>Kontrolka zhasne, když si vy a cestující na zadních sedadlech zapnete své bezpečnostní pásy.</li> <li>Pokud kontrolka za jízdy svítí, zní zvukový signál.</li> <li>Po zapnutí bezpečnostního pásu kontrolka zhasne a v informačním rozhraní řidiče se zobrazí zelená ikona.   <b>Připomenutí nezapnutého bezpečnostního pásu</b> Str. 45</li> </ul>	   
	Kontrolka nízké hladiny paliva	<ul style="list-style-type: none"> <li>Rozsvítí se, když začne docházet rezerva paliva (zbývá asi 5,3 litru).</li> <li>Bliká, pokud došlo k potíží s ukazatelem stavu paliva.</li> </ul>	<ul style="list-style-type: none"> <li><b>Rozsvítí se</b> – Co nejdříve do vozidla doplňte palivo.</li> <li><b>Bliká</b> – Vozidlo nechte zkontrolovat u dealera.</li> </ul>	 

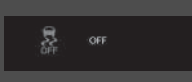
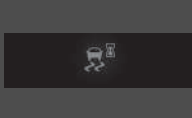
Kontrolka	Název	Svítlí/bliká	Vysvětlivky	Zpráva
	Kontrolka protiblokovacího brzdového systému ( <b>ABS</b> )	<ul style="list-style-type: none"> <li>Rozsvítí se, pokud došlo k potížím se systémem ABS.</li> </ul>	<ul style="list-style-type: none"> <li><b>Stále svítí</b> – Vozidlo nechte zkontrolovat u dealera. Svítí-li tato kontrolka, vaše vozidlo stále brzdí normálně, avšak bez protiblokovací funkce.   <b>Protiblokovací brzdový systém (ABS)</b> Str. 503</li> </ul>	
	Kontrolka doplňkového zádržného systému	<ul style="list-style-type: none"> <li>Rozsvítí se, pokud došlo k potížím s některou z následujících položek:                             <ul style="list-style-type: none"> <li>- Doplňkový zádržný systém</li> <li>- Systém bočních airbagů</li> <li>- Systém bočních hlavových airbagů</li> <li>- Napínač bezpečnostních pásů</li> </ul> </li> </ul>	<ul style="list-style-type: none"> <li><b>Stále svítí</b> – Vozidlo nechte zkontrolovat u dealera.</li> </ul>	
	Kontrolky zapnutí/vypnutí čelního airbagu spolujezdce	<ul style="list-style-type: none"> <li>Pokud je čelní airbag spolujezdce zapnutý: Kontrolka zapnutí se rozsvítí a zůstane svítit po dobu přibližně 60 sekund.                      Pokud je čelní airbag spolujezdce vypnutý: Kontrolka vypnutí se znovu rozsvítí a zůstane svítit. To je připomenutí, že čelní airbag spolujezdce je vypnutý.</li> </ul>	 <b>Systém vypnutí čelního airbagu spolujezdce</b> Str. 61	







Kontrolka	Název	Svíí/bliká	Vysvětlivky	Zpráva
	Kontrolka stabilizačního systému vozidla (VSA)	<ul style="list-style-type: none"> <li>• Bliká, je-li systém VSA aktivní.</li> <li>• Rozsvítí se, pokud došlo k potížím se systémem VSA nebo se systémem asistenta pro rozjezd ve svahu.</li> </ul>	<ul style="list-style-type: none"> <li>• <b>Stále svítí</b> – Vozidlo nechte zkontrolovat u dealera.                             <ul style="list-style-type: none"> <li>☒ <b>Stabilizační systém vozidla (VSA)</b> Str. 420</li> <li>☒ <b>Asistent pro rozjezd ve svahu</b> Str. 399</li> </ul> </li> </ul>	 
		<ul style="list-style-type: none"> <li>• Rozsvítí se, když je systém VSA dočasně deaktivován po odpojení a opětovném připojení akumulátoru 12 V.</li> </ul>	<ul style="list-style-type: none"> <li>• Jeďte krátce rychlostí vyšší než 20 km/h. Kontrolka by měla zhasnout. Pokud kontrolka nezhasne, nechte vozidlo prohlédnout u dealera.</li> </ul>	
	Kontrolka vypnutí pomocného stabilizačního systému vozidla (VSA)	<ul style="list-style-type: none"> <li>• Rozsvítí se, když částečně deaktivujete systém VSA.</li> </ul>	<ul style="list-style-type: none"> <li>☒ <b>Vypínač VSA</b> Str. 421</li> </ul>	
		<ul style="list-style-type: none"> <li>• Rozsvítí se, když je systém VSA dočasně deaktivován po odpojení a opětovném připojení akumulátoru 12 V.</li> </ul>	<ul style="list-style-type: none"> <li>• Jeďte krátce rychlostí vyšší než 20 km/h. Kontrolka by měla zhasnout. Pokud kontrolka nezhasne, nechte vozidlo prohlédnout u dealera.</li> </ul>	
	Kontrolka systému elektrického posilovače řízení (EPS)	<ul style="list-style-type: none"> <li>• Rozsvítí se, pokud došlo k potížím se systémem EPS.</li> </ul>	<ul style="list-style-type: none"> <li>• <b>Rozsvítí se za jízdy</b> – Okamžitě zastavte na bezpečném místě.</li> <li>• <b>Stále svítí</b> – Vozidlo nechte zkontrolovat u dealera.                             <ul style="list-style-type: none"> <li>☒ <b>Pokud se rozsvítí kontrolka systému elektrického posilovače řízení (EPS)</b> Str. 616</li> </ul> </li> </ul>	

Kontrolka	Název	Svítlí/bliká	Vysvětlivky	Zpráva
	Kontrolka nízkého tlaku v pneumatikách / systému sledování tlaku v pneumatikách	<ul style="list-style-type: none"> <li>• Může se krátce rozsvítit, je-li režim napájení v poloze ZAPNUTO a vozidlo se nepohnulo do 45 sekund, na znamení, že proces kalibrace ještě není dokončen.</li> <li>• Rozsvítí se a zůstane svítit, pokud:                             <ul style="list-style-type: none"> <li>- Bylo zjištěno, že tlak přinejmenším jedné z pneumatik je výrazně nízký.</li> <li>- Systém nebyl spuštěn.</li> </ul> </li> </ul>	<ul style="list-style-type: none"> <li>• <b>Rozsvítí se za jízdy</b> – Zastavte na bezpečném místě, zkontrolujte tlak v pneumatikách a v případě potřeby nahustěte pneumatiku (pneumatiky).</li> <li>• <b>Zůstane svítit po nahuštění pneumatik na doporučený tlak</b> – Systém je nutné spustit.                             <ul style="list-style-type: none"> <li>▣ <b>Inicializace systému sledování tlaku v pneumatikách</b> Str. 424</li> </ul> </li> </ul>	
		<ul style="list-style-type: none"> <li>• Kontrolka bliká jednu minutu a poté zůstane svítit, je-li problém se systémem sledování tlaku v pneumatikách.</li> </ul>	<ul style="list-style-type: none"> <li>• <b>Bliká a zůstává svítit</b> – Vozidlo nechte zkontrolovat u dealera.</li> </ul>	
		<ul style="list-style-type: none"> <li>• Rozsvítí se, když je systém sledování tlaku v pneumatikách dočasně deaktivován po odpojení a opětovném připojení 12V akumulátoru.</li> </ul>	<ul style="list-style-type: none"> <li>• Jedte krátce rychlostí vyšší než 20 km/h. Kontrolka by měla zhasnout. Pokud kontrolka nezhasne, nechte vozidlo prohlédnout u dealera.</li> </ul>	

Kontrolka	Název	Svítlí/bliká	Vysvětlivky	Zpráva
	Kontrolka systémového hlášení	<ul style="list-style-type: none"> <li>• Je-li detekován problém, rozsvítí se spolu se zvukovým signálem. Současně se zobrazí systémové hlášení v informačním rozhraní řidiče.</li> </ul>	<ul style="list-style-type: none"> <li>• Chcete-li hlášení zobrazit znovu, stiskněte v době, kdy kontrolka svítí, tlačítko  (domů) a vyberte  (informace).   <b>Přepínání displeje</b> Str. 141</li> <li>• Pokud se v informačním rozhraní řidiče zobrazí systémové hlášení, přečtěte si informace o kontrolkách v této kapitole. Postupujte podle pokynů v hlášení.</li> <li>• Informační rozhraní řidiče se nevrátí k normálnímu zobrazení, dokud není výstraha zrušena nebo není stisknuto tlačítko  (domů).</li> </ul>	—
	Kontrolka automatických dálkových světel	<ul style="list-style-type: none"> <li>• Rozsvítí se, jsou-li splněny všechny podmínky pro funkci systému automatických dálkových světel.</li> </ul>	<ul style="list-style-type: none"> <li>•  <b>Automatická dálková světla</b> Str. 199</li> </ul>	—
	Kontrolky směrových světel a výstražných světel	<ul style="list-style-type: none"> <li>• Bliká, pokud použijete páčku směrových světel.</li> <li>• Bliká současně se všemi směrovými světly, když stisknete tlačítko výstražných světel.</li> </ul>	<ul style="list-style-type: none"> <li>• <b>Neblinkají nebo blikají rychle</b>   <b>Výměna žárovek</b> Str. 555</li> </ul>	—
		<ul style="list-style-type: none"> <li>• Bliká současně se všemi směrovými světly, když sešlápnete brzdový pedál při jízdě vysokou rychlostí.</li> </ul>	<ul style="list-style-type: none"> <li>•  <b>Signalizace nouzového zastavení</b> Str. 505</li> </ul>	





Kontrolka	Název	Svítlí/bliká	Vysvětlivky	Zpráva
	Kontrolka dálkových světel	<ul style="list-style-type: none"> <li>Rozsvítí se při rozsvícení dálkových světel.</li> </ul>	—	—
	Kontrolka zapnutých světel	<ul style="list-style-type: none"> <li>Rozsvítí se, když jsou zapnutá obrysová světla, koncová světla a ostatní vnější světla.</li> </ul>	 <b>Světla</b> Str. 191	—
	Kontrolka předního mlhového světla*	<ul style="list-style-type: none"> <li>Rozsvítí se při rozsvícení předních mlhových světel.</li> </ul>	 <b>Mlhová světla</b> Str. 195	—
	Kontrolka zadního mlhového světla	<ul style="list-style-type: none"> <li>Rozsvítí se při rozsvícení zadního mlhového světla.</li> </ul>	 <b>Mlhová světla</b> Str. 195	—





\* Není k dispozici u všech modelů

Kontrolka	Název	Svítlí/bliká	Vysvětlivky	Zpráva
	Kontrolka systému imobilizéru	<ul style="list-style-type: none"> <li>Bliká, pokud systém imobilizéru nemůže rozpoznat informace klíče.</li> </ul>	<ul style="list-style-type: none"> <li><b>Bliká</b> – Pohonný systém nelze zapnout. Nastavte režim napájení na VOZIDLO VYPNUTO a potom znovu vyberte režim ZAPNUTO. <b>Typ s pravostranným řízením</b> Sešlápněte a držte brzdový pedál před nastavením režimu napájení do polohy ZAPNUTO. <b>Všechny modely</b></li> <li><b>Opakovaně bliká</b> – Systém má zřejmě poruchu. Vozidlo nechte zkontrolovat u dealera.</li> <li>Nepokoušejte se tento systém upravovat nebo do něj přidávat další zařízení. Mohlo by dojít k problémům elektrické instalace.</li> </ul>	
	Kontrolka alarmu bezpečnostního systému*	<ul style="list-style-type: none"> <li>Bliká po zapnutí alarmu bezpečnostního systému.</li> </ul>	<p>☒ <b>Alarm bezpečnostního systému*</b> Str. 182</p>	
	Kontrolka režimu ECON	<ul style="list-style-type: none"> <li>Rozsvítí se po zapnutí režimu ECON.</li> </ul>	<p>☒ <b>Režim ECON</b> Str. 405</p>	

Kontrolka	Název	Svítlí/bliká	Vysvětlivky	Zpráva
	Kontrolka nastavitelného omezovače rychlosti (bílá/zelená)	<ul style="list-style-type: none"> <li>• Rozsvítí se bíle, když stisknete tlačítko . Když se rozsvítí jiná kontrolka, stiskněte následně tlačítko <b>LIM</b>.</li> <li>• Svítí zeleně, když je nastavitelný omezovač rychlosti zapnutý.</li> </ul>	<ul style="list-style-type: none"> <li>➤ <b>Nastavitelný omezovač rychlosti</b> Str. 407</li> </ul>	—
	Kontrolka inteligentního omezovače rychlosti (bílá/zelená)	<ul style="list-style-type: none"> <li>• Rozsvítí se bíle, když stisknete tlačítko . Když se rozsvítí jiná kontrolka, stiskněte následně tlačítko <b>LIM</b>.</li> <li>• Rozsvítí se zeleně, když stisknete tlačítko <b>RES/+</b> nebo tlačítko <b>SET/-</b>.</li> </ul>	<ul style="list-style-type: none"> <li>➤ <b>Inteligentní omezovač rychlosti</b> Str. 413</li> </ul>	—







Kontrolka	Název	Svítlí/bliká	Vysvětlivky	Zpráva
	Kontrolka adaptivního tempomatu (ACC) s asistentem pro jízdu v kolonách (LSF) (žlutá)	<ul style="list-style-type: none"> <li>Rozsvítí se, pokud došlo k problému se systémem ACC s asistentem pro jízdu v kolonách (LSF).</li> <li>Rozsvítí se, když je adaptivní tempomat s asistentem pro jízdu v kolonách dočasně deaktivován po odpojení a opětovném připojení 12V akumulátoru.</li> <li>Kontrolka se může dočasně rozsvítit při překročení nejvyššího zatížení.</li> <li>Systém ACC s LSF se automaticky deaktivuje.</li> </ul>	<ul style="list-style-type: none"> <li><b>Rozsvítí se za jízdy</b> – Vozidlo nechte zkontrolovat u dealera.</li> <li>Jeďte krátce rychlostí vyšší než 20 km/h. Kontrolka by měla zhasnout. Pokud kontrolka nezhasne, nechte vozidlo prohlédnout u dealera.</li> <li>Dbejte, aby bylo celkové zatížení v mezích nejvyššího zatížení.                             <ul style="list-style-type: none"> <li>➤ <b>Nejvyšší zatížení</b> Str. 395</li> </ul> </li> <li><b>Stále svítí</b> – Vozidlo nechte zkontrolovat u dealera.</li> </ul>	 
	Kontrolka adaptivního tempomatu (ACC) s asistentem pro jízdu v kolonách (LSF) (bílá/zelená)	<ul style="list-style-type: none"> <li>Rozsvítí se bíle, když stisknete tlačítko . Když se rozsvítí jiná kontrolka, stiskněte následně tlačítko <b>LIM</b>.</li> <li>Rozsvítí se zeleně, když stisknete tlačítko <b>RES/+</b> nebo tlačítko <b>SET/-</b>.</li> </ul>	<ul style="list-style-type: none"> <li>➤ <b>Adaptivní tempomat (ACC) s asistentem pro jízdu v kolonách (LSF)</b> Str. 448</li> </ul>	

Kontrolka	Název	Svítlí/bliká	Vysvětlivky	Zpráva
	Kontrolka systému pro udržování v jízdním pruhu (LKAS) (žlutá)	<ul style="list-style-type: none"> <li>• Rozsvítí se, pokud došlo k problému se systémem LKAS.</li> <li>• Kontrolka se může dočasně rozsvítit při překročení nejvyššího zatížení.</li> </ul>	<ul style="list-style-type: none"> <li>• <b>Stále svítí</b> – Vozidlo nechte zkontrolovat u dealera.</li> <li>• Dbejte, aby bylo celkové zatížení v mezích maximální přípustné hmotnosti.                             <ul style="list-style-type: none"> <li>➤ <b>Nejvyšší zatížení</b> Str. 395</li> </ul> </li> <li>• <b>Stále svítí</b> – Vozidlo nechte zkontrolovat u dealera.</li> </ul>	
	Kontrolka systému pro udržování v jízdním pruhu (LKAS) (zelená)	<ul style="list-style-type: none"> <li>• Rozsvítí se po stisknutí tlačítka LKAS.</li> </ul>	<ul style="list-style-type: none"> <li>➤ <b>Systém pro udržování v jízdním pruhu (LKAS)</b> Str. 468</li> </ul>	
	Kontrolka připravenosti zásahu systému pro zmírnění rizika vyjetí z komunikace	<ul style="list-style-type: none"> <li>• Rozsvítí se, když jsou splněny všechny podmínky pro aktivaci systému pro zmírnění rizika vyjetí z komunikace a je detekováno značení jízdního pruhu.</li> </ul>	<ul style="list-style-type: none"> <li>➤ <b>Systém pro zmírnění rizika vyjetí z komunikace</b> Str. 479</li> </ul>	



Kontrolka	Název	Svítlí/bliká	Vysvětlivky	Zpráva
	Kontrolka bezpečnostní podpory (žlutá)	<ul style="list-style-type: none"> <li>Rozsvítí se v případě problému se systémem pro zmírnění rizika vyjetí z komunikace, detekcí objektů v mrtvém úhlu* nebo systémem CMBS.</li> </ul>	<ul style="list-style-type: none"> <li><b>Stále svítí</b> – Vozidlo nechte zkontrolovat u dealera.</li> </ul>	
		<ul style="list-style-type: none"> <li>Kontrolka se může dočasně rozsvítit při překročení maximální přípustné hmotnosti.</li> </ul>	<ul style="list-style-type: none"> <li>Dbejte, aby bylo celkové zatížení v mezích maximální přípustné hmotnosti.   <b>Nejvyšší zatížení</b> Str. 395</li> </ul>	
		<ul style="list-style-type: none"> <li>Rozsvítí se, když je systém pro zmírnění rizika vyjetí z komunikace a systém CMBS dočasně deaktivován po odpojení a opětovném připojení 12V akumulátoru.</li> </ul>	<ul style="list-style-type: none"> <li>Jedte krátce rychlostí vyšší než 20 km/h. Kontrolka by měla zhasnout. Pokud kontrolka nezhasne, nechte vozidlo prohlédnout u dealera.</li> </ul>	



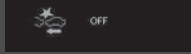

Kontrolka	Název	Svítlí/bliká	Vysvětlivky	Zpráva
	Kontrolka bezpečnostní podpory (žlutá)	<ul style="list-style-type: none"> <li>Rozsvítí se, když se sám vypne systém pro zmírnění rizika vyjetí z komunikace, detekce objektů v mrtvém úhlu* nebo systém CMBS.</li> </ul>	<ul style="list-style-type: none"> <li><b>Zůstane svítit</b> – Teplota uvnitř kamery je příliš vysoká. Kameru ochladte pomocí automatické klimatizace. Systém se aktivuje, pokud se teplota uvnitř kamery sníží.               <ul style="list-style-type: none"> <li>➤ <b>Přední kamera se širokým úhlem záběru</b> Str. 494</li> </ul> </li> </ul>	
			<ul style="list-style-type: none"> <li><b>Zůstane svítit</b> – Oblast okolo kamery je pokryta nečistotami, blátem atd. Vozidlo zastavte na bezpečném místě a nečistoty otřete měkkým hadříkem.</li> <li>Pokud po vyčištění oblasti okolo kamery stále svítí kontrolka a je zobrazeno příslušné hlášení, nechte vozidlo zkontrolovat u dealera.               <ul style="list-style-type: none"> <li>➤ <b>Přední kamera se širokým úhlem záběru</b> Str. 494</li> </ul> </li> <li>Může se rozsvítit v případě nepříznivých světelných podmínek, například při jízdě v tunelu, v noci, za soumraku nebo svítání.</li> </ul>	

\* Není k dispozici u všech modelů





Kontrolka	Název	Svítil/bliká	Vysvětlivky	Zpráva
	Kontrolka bezpečnostní podpory (žlutá)	<p>Modely se systémem detekce objektů v mrtvém úhlu</p> <ul style="list-style-type: none"> <li>Rozsvítí se, pokud se v okolí snímače systému detekce objektů v mrtvém úhlu nahromadí bláto, sníh nebo led.</li> </ul>	<ul style="list-style-type: none"> <li><b>Rozsvítí se za jízdy</b> – Snímač systému detekce objektů v mrtvém úhlu může omezovat nějaká překážka. Zkontrolujte okolí snímače systému detekce objektů v mrtvém úhlu a odstraňte veškeré překážky. <ul style="list-style-type: none"> <li>➤ <b>Systém detekce objektů v mrtvém úhlu (BSI)*</b> Str. 428</li> </ul> </li> </ul>	
	Kontrolka bezpečnostní podpory (zelená/šedá)	<ul style="list-style-type: none"> <li>Rozsvítí se zeleně, když je zapnutý systém pro zmírnění rizika vyjetí z komunikace, detekce objektů v mrtvém úhlu* a systém CMBS.</li> <li>Rozsvítí se zeleně a šedě, když je vypnutý systém pro zmírnění rizika vyjetí z komunikace, detekce objektů v mrtvém úhlu* nebo systém CMBS.</li> <li>Rozsvítí se šedě, když je vypnutý systém pro zmírnění rizika vyjetí z komunikace, detekce objektů v mrtvém úhlu* a systém CMBS.</li> </ul>	<ul style="list-style-type: none"> <li>➤ <b>Zapnutí a vypnutí systému pro zmírnění rizika vyjetí z komunikace</b> Str. 482</li> <li>➤ <b>Systém detekce objektů v mrtvém úhlu (BSI)*</b> Str. 428</li> <li>➤ <b>Zapnutí a vypnutí systému CMBS</b> Str. 440</li> </ul>	  

## Výstražná a informační hlášení informačního rozhraní řidiče

Následující hlášení se zobrazují pouze v informačním rozhraní řidiče. Svítí-li kontrolka systémového hlášení a chcete hlášení znovu zobrazit, stiskněte tlačítko  (domů), vyberte  (informace) a stiskněte levý volič.

Zpráva	Stav	Vysvětlivky
	<ul style="list-style-type: none"> <li>Zobrazuje se, když vozidlo již není schopné jízdy kvůli poruše.</li> </ul>	<ul style="list-style-type: none"> <li>Okamžitě zastavte na bezpečném místě.</li> </ul>
 (žlutá)	<ul style="list-style-type: none"> <li>Zobrazuje se v případě rizika, že se vozidlo po zastavení bude nečekaně pohybovat kvůli poruše.</li> </ul>	<ul style="list-style-type: none"> <li>Po zastavení vozidla zatáhněte parkovací brzdu.  <b>Parkovací brzda</b> Str. 496</li> <li>Vozidlo nechte zkontrolovat u dealera.</li> </ul>
	<ul style="list-style-type: none"> <li>Zobrazí se, pokud některé dveře nebo dveře zavazadlového prostoru nejsou dovržené.</li> <li>Zobrazí se, pokud jsou některé dveře nebo dveře zavazadlového prostoru za jízdy otevřené. Zazní zvukový signál.</li> </ul>	<ul style="list-style-type: none"> <li>Zhasne, jsou-li všechny dveře a dveře zavazadlového prostoru zavřené.</li> </ul>
	<p><b>Modely se systémem parkovacího asistenta</b></p> <ul style="list-style-type: none"> <li>Zobrazí se, pokud došlo k potížím se systémem parkovacího asistenta.</li> </ul>	<ul style="list-style-type: none"> <li>Zkontrolujte, zda prostor okolo snímače (snímačů) není pokryt bahnem, ledem, sněhem atd. Pokud kontrolka či kontrolky zůstanou svítit i po vyčištění prostoru, nechte systém prohlédnout u dealera.</li> </ul>
	<ul style="list-style-type: none"> <li>Zobrazí se, pokud došlo k potížím s akustickým výstražným systémem vozidla.</li> </ul>	<ul style="list-style-type: none"> <li>Vozidlo nechte ihned zkontrolovat u dealera.</li> </ul>







Zpráva	Stav	Vysvětlivky
	<ul style="list-style-type: none"> <li>Zobrazí se, pokud došlo k potížím se systémem dobíjení 12V akumulátoru.</li> </ul>	<ul style="list-style-type: none"> <li>Vozidlo nechte zkontrolovat u dealera.</li> </ul>
	<ul style="list-style-type: none"> <li>Zobrazí se, pokud je vnější teplota nižší než 3 °C a režim napájení je v poloze ZAPNUTO.</li> </ul>	<ul style="list-style-type: none"> <li>Povrch silnice může být zledovatělý a kluzký.</li> </ul>
	<ul style="list-style-type: none"> <li>Zobrazí se, je-li tlak motorového oleje nízký.</li> </ul>	<ul style="list-style-type: none"> <li><b>Zobrazí se za jízdy</b> – Okamžitě zastavte na bezpečném místě.   Pokud se zobrazí upozornění na nízký tlak oleje Str. 613</li> </ul>
	<ul style="list-style-type: none"> <li>Zobrazí se, je-li hladina motorového oleje za chodu motoru nízká.</li> </ul>	<ul style="list-style-type: none"> <li><b>Zobrazí se za jízdy</b> – Okamžitě zastavte na bezpečném místě.   Pokud se zobrazí symbol nízké hladiny oleje Str. 619</li> </ul>
	<ul style="list-style-type: none"> <li>Rozsvítí se za chodu motoru, když dojde k problému se snímačem hladiny motorového oleje.</li> </ul>	<ul style="list-style-type: none"> <li>Vozidlo nechte zkontrolovat u dealera.</li> </ul>
	<ul style="list-style-type: none"> <li>Zobrazí se, pokud došlo k potížím se systémem automatického osvětlení.</li> </ul>	<ul style="list-style-type: none"> <li><b>Zobrazí se za jízdy</b> – Světla zapněte ručně nebo vozidlo nechte zkontrolovat u dealera.</li> </ul>
	<ul style="list-style-type: none"> <li>Zobrazí se, pokud došlo k potížím se světlometry.</li> </ul>	<ul style="list-style-type: none"> <li><b>Zobrazí se za jízdy</b> – Světlometry nemusí být zapnuté. Jakmile vám podmínky umožní bezpečnou jízdu, nechte vozidlo co nejdříve zkontrolovat u dealera.</li> </ul>

Zpráva	Stav	Vysvětlivky
 (bílá)	<ul style="list-style-type: none"> <li>Zobrazí se, když se teplota chladicí kapaliny motoru blíží hornímu limitu.</li> </ul>	<ul style="list-style-type: none"> <li>Jeďte pomalu, abyste zabránili přehřátí.</li> </ul>
 (červená)	<ul style="list-style-type: none"> <li>Objeví se, pokud se abnormálně zvýší teplota chladicí kapaliny motoru.</li> </ul>	<p>➔ <b>Přehřátí motoru</b> Str. 611</p>
	<ul style="list-style-type: none"> <li>Zobrazí se, pokud došlo k potížím s chladicím systémem.</li> </ul>	<ul style="list-style-type: none"> <li>Jeďte pomalu, abyste zabránili přehřívání, a nechte své vozidlo co nejdříve zkontrolovat u svého dealera.</li> </ul>
 <p>To Change Settings, Stop Vehicle And Shift To Park.</p>	<p><b>Modely s barevným audiosystémem</b></p> <ul style="list-style-type: none"> <li>Zobrazí se při pokusu o přizpůsobení nastavení a změnu zařazeného rychlostního stupně z <b>[P]</b> na jiný stupeň.</li> </ul>	<p>➔ <b>Nastavení*</b> Str. 155</p>





\* Není k dispozici u všech modelů







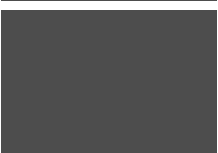



Zpráva	Stav	Vysvětlivky
	<ul style="list-style-type: none"> <li>Zobrazí se, je-li vypnutý systém automatického podržení brzd.</li> </ul>	<ul style="list-style-type: none"> <li>➤ <b>Automatické podržení brzd</b> Str. 500</li> </ul>
	<ul style="list-style-type: none"> <li>Zobrazí se po stisknutí tlačítka automatického podržení brzd v případě, že řidič nemá zapnutý bezpečnostní pás.</li> </ul>	<ul style="list-style-type: none"> <li>Zapněte si bezpečnostní pás řidiče.</li> <li>➤ <b>Automatické podržení brzd</b> Str. 500</li> </ul>
	<ul style="list-style-type: none"> <li>Zobrazí se, pokud je stisknuto tlačítko automatického podržení brzd bez sešlápnutí brzdového pedálu a automatické podržení brzd je v provozu.</li> </ul>	<ul style="list-style-type: none"> <li>Stiskněte tlačítko automatického podržení brzd při sešlápnutém brzdovém pedálu.</li> <li>➤ <b>Automatické podržení brzd</b> Str. 500</li> </ul>
	<ul style="list-style-type: none"> <li>Zobrazí se, pokud je stisknut spínač elektrické parkovací brzdy bez sešlápnutí brzdového pedálu a elektrická parkovací brzda je v provozu.</li> </ul>	<ul style="list-style-type: none"> <li>Stiskněte spínač elektrické parkovací brzdy při sešlápnutém brzdovém pedálu.</li> <li>➤ <b>Parkovací brzda</b> Str. 496</li> </ul>
	<ul style="list-style-type: none"> <li>Zobrazí se, pokud vozidlo dosáhne nastavené rychlosti. U alarmu lze nastavit dvě různé rychlosti.</li> </ul>	<ul style="list-style-type: none"> <li>➤ <b>Rychlostní alarm</b> Str. 150</li> </ul>





Zpráva	Stav	Vysvětlivky
	<ul style="list-style-type: none"> <li>Zobrazí se, jakmile dojde k detekci problému se systémem bezklíčového vstupu* nebo systémem bezklíčového startování.</li> </ul>	<ul style="list-style-type: none"> <li><b>Zobrazeno stále</b> – Vozidlo nechte zkontrolovat u dealera.</li> </ul>
	<ul style="list-style-type: none"> <li>Zobrazí se, když zavřete dveře, režim napájení je v poloze ZAPNUTO a bezklíčové dálkové ovládání není ve vozidle.</li> </ul>	<ul style="list-style-type: none"> <li>Zmizí, když bezklíčové dálkové ovládání vrátíte zpět do vozidla a zavřete dveře. <ul style="list-style-type: none"> <li>➔ <b>Připomenutí bezklíčového dálkového ovládání</b> Str. 190</li> </ul> </li> </ul>
	<ul style="list-style-type: none"> <li>Zobrazí se, je-li vybitá baterie bezklíčového dálkového ovládání.</li> </ul>	<ul style="list-style-type: none"> <li>➔ <b>Výměna knoflíkové baterie</b> Str. 576</li> </ul>
	<ul style="list-style-type: none"> <li>Zobrazí se, pokud nastavíte režim napájení do polohy PŘÍSLUŠENSTVÍ nebo ZAPNUTO.</li> <li><b>Typ s pravostranným řízením</b></li> <li>Zobrazí se poté, co odemknete a otevřete dveře řidiče.</li> </ul>	<ul style="list-style-type: none"> <li>➔ <b>Zapnutí pohonu</b> Str. 397</li> </ul>
	<ul style="list-style-type: none"> <li>Zobrazí se, pokud je režim napájení v poloze PŘÍSLUŠENSTVÍ.</li> <li>Zobrazí se poté, co dojde k otevření dveří řidiče, když je režim napájení v poloze PŘÍSLUŠENSTVÍ.</li> </ul>	<p>—</p> <ul style="list-style-type: none"> <li>Změňte režim napájení na VOZIDLO VYPNUTO. <ul style="list-style-type: none"> <li>➔ <b>Tlačítko POWER</b> Str. 188</li> </ul> </li> </ul>
	<ul style="list-style-type: none"> <li>Zobrazí se, pokud je baterie bezklíčového dálkového ovládání příliš vybitá na zapnutí pohonného systému, nebo pokud je klíč v provozním rozsahu pro zapnutí pohonného systému. Zvukový signál zazní šestkrát.</li> </ul>	<ul style="list-style-type: none"> <li>Přiložte zadní část bezklíčového dálkového ovládání k tlačítku <b>POWER</b>. <ul style="list-style-type: none"> <li>➔ <b>Je-li baterie bezklíčového dálkového ovládání slabá</b> Str. 606</li> </ul> </li> </ul>





\* Není k dispozici u všech modelů



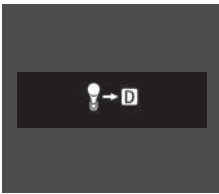

Zpráva	Stav	Vysvětlivky
	<ul style="list-style-type: none"> <li>Zobrazí se po stisknutí tlačítka <b>POWER</b>, když je vozidlo v pohybu.</li> </ul>	<ul style="list-style-type: none"> <li>➤ <b>Nouzové vypnutí pohonného systému</b> Str. 607</li> </ul>
	<ul style="list-style-type: none"> <li>Zobrazí se, když je volant zablokovaný.</li> </ul>	<ul style="list-style-type: none"> <li>Po stisknutí tlačítka <b>POWER</b> otočte volantem doleva a doprava.</li> </ul>
	<ul style="list-style-type: none"> <li>Zobrazí se, když stisknutím tlačítka <b>POWER</b> vypnete pohonný systém, aniž byste posunuli řadicí páku do polohy <b>P</b>.</li> </ul>	<ul style="list-style-type: none"> <li>Přesuňte řadicí páku do polohy <b>P</b> a stiskněte dvakrát tlačítko <b>POWER</b>.</li> </ul>
	<ul style="list-style-type: none"> <li>Zobrazí se, když je teplota pohonného systému příliš vysoká.</li> </ul>	<ul style="list-style-type: none"> <li>Vaše vozidlo má omezenou akceleraci a může být obtížnější rozjet se do svahu.</li> <li>Zaparkujte na bezpečném místě a nechte systém vychladnout.</li> <li>➤ <b>Přehřátí motoru</b> Str. 611</li> </ul>
	<ul style="list-style-type: none"> <li>Zobrazí se, pokud je teplota vysokonapěťového akumulátoru nízká.</li> </ul>	<ul style="list-style-type: none"> <li>Vaše vozidlo má omezenou akceleraci a může být obtížnější rozjet se do svahu.</li> <li>Zhasne, jakmile se rozjedete a vysokonapěťový akumulátor se zahřeje.</li> </ul>
	<ul style="list-style-type: none"> <li>Zobrazí se, když je pohonný systém v diagnostickém režimu.</li> </ul>	<ul style="list-style-type: none"> <li>Můžete zaznamenat snížení dostupného výkonu. Vozidlo nechte zkontrolovat u dealera.</li> <li>Po dokončení diagnostiky se může rozsvítit kontrolka pohonného systému.</li> <li>➤ <b>Kontrolka pohonného systému</b> Str. 109</li> </ul>

Zpráva	Stav	Vysvětlivky
	<ul style="list-style-type: none"> <li>Zobrazí se, pokud je teplota vysokonapěťového akumulátoru nižší než potřebná provozní teplota (přibl. -30 °C nebo méně).</li> </ul>	<ul style="list-style-type: none"> <li>Můžete nastartovat pohonný systém a použít systém klimatizace pro zahřátí interiéru – tím se také dostatečně zahřeje vysokonapěťový akumulátor.</li> </ul>
	<ul style="list-style-type: none"> <li>Zobrazí se, pokud je teplota vysokonapěťového akumulátoru a dalších systémů nižší než potřebná provozní teplota (přibl. -40 °C nebo méně).</li> </ul>	<ul style="list-style-type: none"> <li>Je nezbytné vyčkat na zvýšení okolní teploty nebo přemístit vozidlo na teplejší místo.</li> <li>V případě potřeby se obraťte na dealera.</li> </ul>
	<ul style="list-style-type: none"> <li>Zobrazí se, pokud vysokonapěťový akumulátor extrémně vybije.</li> </ul>	<ul style="list-style-type: none"> <li>Bezodkladně kontaktujte dealera.</li> </ul>
	<ul style="list-style-type: none"> <li>Zobrazí se, pokud došlo k potížím se systémem automatických dálkových světel.</li> </ul>	<ul style="list-style-type: none"> <li>Ručně zapněte spínač světlometů.</li> <li>Pokud máte zapnuté dálkové světlomety, když k tomuto dojde, světla se přepnou na potkávací.</li> </ul>
	<ul style="list-style-type: none"> <li>Zobrazí se, když je teplota uvnitř přední kamery se širokým úhlem záběru příliš vysoká a některé systémy podpory řízení nelze aktivovat.</li> </ul>	<ul style="list-style-type: none"> <li>Kameru ochladte pomocí automatické klimatizace.</li> <li><b>Zmizí</b> – Kamera vychladla a systémy se aktivují normálně. <ul style="list-style-type: none"> <li>► Přední kamera se širokým úhlem záběru Str. 494</li> <li>► Honda Sensing Str. 433</li> </ul> </li> </ul>





Zpráva	Stav	Vysvětlivky
	<ul style="list-style-type: none"> <li>• Zobrazí se, pokud je oblast kolem přední kamery se širokým úhlem záběru znečištěna nebo zablácena a brání tak detekci vozidla vpředu.</li> <li>• Může se zobrazit při jízdě za špatného počasí (déšť, sníh, mlha atd.) nebo v případě nepříznivých světelných podmínek, například při jízdě v tunelu, v noci, za soumraku nebo svítání.</li> </ul>	<ul style="list-style-type: none"> <li>• Pokud dojde ke znečištění předního okna, vozidlo zastavte na bezpečném místě a nečistoty setřete měkkým hadříkem.</li> <li>• Pokud po vyčištění oblasti okolo kamery symbol nezmizí, nechte vozidlo zkontrolovat u dealera. <ul style="list-style-type: none"> <li>➤ <b>Přední kamera se širokým úhlem záběru</b> Str. 494</li> <li>➤ <b>Honda Sensing</b> Str. 433</li> </ul> </li> </ul>
	<ul style="list-style-type: none"> <li>• Zobrazí se, když jedete příliš blízko za vozidlem před vámi a systém ACC je přitom aktivní.</li> <li>• Zobrazí se po stisknutí tlačítka <b>RES/+</b> nebo <b>SET/-</b>, když jedete příliš blízko za vozidlem před vámi.</li> </ul>	<ul style="list-style-type: none"> <li>• Systém ACC byl automaticky vypnut. <ul style="list-style-type: none"> <li>➤ <b>Adaptivní tempomat (ACC) s asistentem pro jízdu v kolonách (LSF)</b> Str. 448</li> </ul> </li> <li>• ACC nelze nastavit. <ul style="list-style-type: none"> <li>➤ <b>Adaptivní tempomat (ACC) s asistentem pro jízdu v kolonách (LSF)</b> Str. 448</li> </ul> </li> </ul>
	<ul style="list-style-type: none"> <li>• Zobrazí se, když řidič nemá zapnutý bezpečnostní pás poté, co systém ACC automaticky zastavil vozidlo.</li> <li>• Zobrazí se po stisknutí tlačítka <b>RES/+</b> nebo <b>SET/-</b>, když řidič nemá zapnutý bezpečnostní pás.</li> <li>• Zobrazí se, pokud nastavíte režim napájení do polohy ZAPNUTO bez zapnutí bezpečnostního pásu řidiče.</li> </ul>	<ul style="list-style-type: none"> <li>• Systém ACC byl automaticky vypnut. <ul style="list-style-type: none"> <li>➤ <b>Adaptivní tempomat (ACC) s asistentem pro jízdu v kolonách (LSF)</b> Str. 448</li> </ul> </li> <li>• ACC nelze nastavit. <ul style="list-style-type: none"> <li>➤ <b>Adaptivní tempomat (ACC) s asistentem pro jízdu v kolonách (LSF)</b> Str. 448</li> </ul> </li> <li>• Před zahájením jízdy si řádně zapněte bezpečnostní pás.</li> </ul>

Zpráva	Stav	Vysvětlivky
	<ul style="list-style-type: none"> <li>Zobrazí se, když je aktivní ACC a zároveň systém VSA nebo systém řízení trakce.</li> </ul>	<ul style="list-style-type: none"> <li>Systém ACC byl automaticky vypnut.                             <ul style="list-style-type: none"> <li>► <b>Adaptivní tempomat (ACC) s asistentem pro jízdu v kolonách (LSF)</b> Str. 448</li> </ul> </li> </ul>
	<ul style="list-style-type: none"> <li>Zobrazí se, když jedete příliš rychle na to, aby bylo možno ACC nastavit.</li> <li>Zobrazí se, pokud byl systém ACC vypnut v důsledku příliš vysoké rychlosti.</li> <li>Zobrazí se, když adaptivní tempomat nelze nastavit z důvodu opakovaného zpomalení, sjíždění z dlouhého svahu nebo překročení hmotnosti vozidla.</li> <li>Zobrazí se před automatickým vypnutím adaptivního tempomatu z důvodu opakovaného zpomalení, sjíždění z dlouhého svahu nebo překročení hmotnosti vozidla. (Bude se automaticky zobrazovat, dokud mezi vaším vozidlem a vozidlem před vámi nebude maximální vzdálenost použitá v nastavení vzdálenosti.)</li> </ul>	<ul style="list-style-type: none"> <li>Zpomalte a nastavte ACC.                             <ul style="list-style-type: none"> <li>► <b>Adaptivní tempomat (ACC) s asistentem pro jízdu v kolonách (LSF)</b> Str. 448</li> </ul> </li> <li>Zpomalte a nastavte znovu ACC.                             <ul style="list-style-type: none"> <li>► <b>Adaptivní tempomat (ACC) s asistentem pro jízdu v kolonách (LSF)</b> Str. 448</li> </ul> </li> <li>Okamžik vyčkejte a poté adaptivní tempomat resetujte.                             <ul style="list-style-type: none"> <li>► <b>Adaptivní tempomat (ACC) s asistentem pro jízdu v kolonách (LSF)</b> Str. 448</li> </ul> </li> <li>Adaptivní tempomat se automaticky vypne.                             <ul style="list-style-type: none"> <li>► <b>Adaptivní tempomat (ACC) s asistentem pro jízdu v kolonách (LSF)</b> Str. 448</li> </ul> </li> </ul>
	<ul style="list-style-type: none"> <li>Zobrazí se, pokud stisknete tlačítko <b>SET/-</b>, <b>RES/+</b>, <b>CANCEL</b>, tlačítko odstupu nebo tlačítko <b>LIM</b> v době, kdy je adaptivní tempomat, nastavitelný omezovač rychlosti nebo inteligentní omezovač rychlosti vypnutý.</li> </ul>	<ul style="list-style-type: none"> <li>Po stisknutí tlačítka  stiskněte tlačítko <b>SET/-</b>, <b>RES/+</b>, <b>CANCEL</b>, tlačítko odstupu nebo tlačítko <b>LIM</b>.                             <ul style="list-style-type: none"> <li>► <b>Nastavitelný omezovač rychlosti</b> Str. 407</li> <li>► <b>Inteligentní omezovač rychlosti</b> Str. 413</li> <li>► <b>Adaptivní tempomat (ACC) s asistentem pro jízdu v kolonách (LSF)</b> Str. 448</li> </ul> </li> </ul>

Zpráva	Stav	Vysvětlivky
	<ul style="list-style-type: none"> <li>Zobrazí se, pokud stisknete tlačítko odstupu v režimu nastavitelného omezovače rychlosti / inteligentního omezovače rychlosti.</li> </ul>	<ul style="list-style-type: none"> <li>Po přepnutí na adaptivní tempomat stiskněte tlačítko odstupu. <ul style="list-style-type: none"> <li>➤ <b>Nastavitelný omezovač rychlosti</b> Str. 407</li> <li>➤ <b>Inteligentní omezovač rychlosti</b> Str. 413</li> <li>➤ <b>Adaptivní tempomat (ACC) s asistentem pro jízdu v kolonách (LSF)</b> Str. 448</li> </ul> </li> </ul>
	<ul style="list-style-type: none"> <li>Zobrazí se poté, co systém ACC automaticky zastavil, když se vozidlo před vámi znovu rozjede.</li> </ul>	<ul style="list-style-type: none"> <li>Funkci systému obnovíte stisknutím tlačítka <b>RES/+</b> nebo <b>SET/-</b> nebo sešlápnutím plynového pedálu. <ul style="list-style-type: none"> <li>➤ <b>Adaptivní tempomat (ACC) s asistentem pro jízdu v kolonách (LSF)</b> Str. 448</li> </ul> </li> </ul>
	<ul style="list-style-type: none"> <li>Zobrazí se, když zařadíte jinou polohu než <b>D</b> a systém ACC je aktivní.</li> <li>Zobrazí se po stisknutí tlačítka <b>RES/+</b> nebo <b>SET/-</b> v jakékoli poloze řazení jiné než <b>D</b>.</li> </ul>	<ul style="list-style-type: none"> <li>Systém ACC byl automaticky vypnut. <ul style="list-style-type: none"> <li>➤ <b>Adaptivní tempomat (ACC) s asistentem pro jízdu v kolonách (LSF)</b> Str. 448</li> </ul> </li> <li>ACC nelze nastavit. <ul style="list-style-type: none"> <li>➤ <b>Adaptivní tempomat (ACC) s asistentem pro jízdu v kolonách (LSF)</b> Str. 448</li> </ul> </li> </ul>
	<ul style="list-style-type: none"> <li>Zobrazí se, když s vozidlem zastavíte ve velmi strmém svahu a funkce ACC je aktivní.</li> </ul>	<ul style="list-style-type: none"> <li>Systém ACC byl automaticky vypnut. <ul style="list-style-type: none"> <li>➤ <b>Adaptivní tempomat (ACC) s asistentem pro jízdu v kolonách (LSF)</b> Str. 448</li> </ul> </li> </ul>
	<ul style="list-style-type: none"> <li>Zobrazí se po stisknutí tlačítka <b>RES/+</b> nebo <b>SET/-</b> v době, kdy vozidlo svojí na velmi strmém svahu.</li> </ul>	<ul style="list-style-type: none"> <li>ACC nelze nastavit. <ul style="list-style-type: none"> <li>➤ <b>Adaptivní tempomat (ACC) s asistentem pro jízdu v kolonách (LSF)</b> Str. 448</li> </ul> </li> </ul>



Zpráva	Stav	Vysvětlivky
	<ul style="list-style-type: none"> <li>Zobrazí se, když dojde k automatické aktivaci parkovací brzdy a funkce ACC je aktivní.</li> </ul>	<ul style="list-style-type: none"> <li>Systém ACC byl automaticky vypnut.                             <ul style="list-style-type: none"> <li>► <b>Adaptivní tempomat (ACC) s asistentem pro jízdu v kolonách (LSF)</b> Str. 448</li> <li>► <b>Parkovací brzda</b> Str. 496</li> </ul> </li> </ul>
	<ul style="list-style-type: none"> <li>Zobrazí se po stisknutí tlačítka <b>RES/+</b> nebo <b>SET/-</b> s aktivovanou parkovací brzdou.</li> </ul>	<ul style="list-style-type: none"> <li>ACC nelze nastavit.                             <ul style="list-style-type: none"> <li>► <b>Adaptivní tempomat (ACC) s asistentem pro jízdu v kolonách (LSF)</b> Str. 448</li> <li>► <b>Parkovací brzda</b> Str. 496</li> </ul> </li> </ul>
	<ul style="list-style-type: none"> <li>Zobrazí se, když dojde k automatické aktivaci parkovací brzdy, která je v provozu.</li> </ul>	<ul style="list-style-type: none"> <li>► <b>Automatické podržení brzd</b> Str. 500</li> <li>► <b>Parkovací brzda</b> Str. 496</li> </ul>
	<ul style="list-style-type: none"> <li>Zobrazí se po stisknutí tlačítka <b>RES/+</b> nebo <b>SET/-</b>, když je vozidlo v pohybu a je sešlápnutý brzdový pedál.</li> </ul>	<ul style="list-style-type: none"> <li>ACC nelze nastavit.                             <ul style="list-style-type: none"> <li>► <b>Adaptivní tempomat (ACC) s asistentem pro jízdu v kolonách (LSF)</b> Str. 448</li> </ul> </li> </ul>
	<ul style="list-style-type: none"> <li>Zobrazí se, když je funkce ACC vypnuta poté, co automaticky zastavila vozidlo.</li> </ul>	<ul style="list-style-type: none"> <li>Okamžitě sešlápněte brzdový pedál.</li> </ul>
	<ul style="list-style-type: none"> <li>Zobrazí se, když dojde k automatickému vypnutí podržení brzd, které bylo v provozu.</li> </ul>	<ul style="list-style-type: none"> <li>Okamžitě sešlápněte brzdový pedál.</li> </ul>



Zpráva	Stav	Vysvětlivky
	<ul style="list-style-type: none"> <li>Bliká, pokud systém zjistí možnost srážky s vozidlem před vámi. Zazní zvukový signál.</li> </ul>	<ul style="list-style-type: none"> <li>Proveďte přiměřené opatření, abyste srážce zabránili (zabrzděte, změňte jízdní pruh atd.). <ul style="list-style-type: none"> <li>► <b>Adaptivní tempomat (ACC) s asistentem pro jízdu v kolonách (LSF)</b> Str. 448</li> <li>► <b>Systém pro zmírnění následků nehody (CMBS)</b> Str. 436</li> </ul> </li> </ul>
 (žlutá)	<ul style="list-style-type: none"> <li>Zobrazí se, pokud hrozí vyjetí vozidla z detekovaného jízdního pruhu.</li> </ul>	<ul style="list-style-type: none"> <li>Převezměte přímou kontrolu nad řízením a navedte vozidlo doprostřed pruhu. Zpráva po chvíli zmizí. <ul style="list-style-type: none"> <li>► <b>Systém pro udržování v jízdním pruhu (LKAS)</b> Str. 468</li> <li>► <b>Systém pro zmírnění rizika vyjetí z komunikace</b> Str. 479</li> </ul> </li> </ul>
 (červená)	<ul style="list-style-type: none"> <li>Zobrazí se, pokud má řidič ruce na volantu pouze volně položené nebo volant vůbec nedrží a hrozí vyjetí vozidla z detekovaného pruhu. Zazní zvukový signál.</li> <li>Bliká, když má řidič ruce na volantu pouze volně položené nebo volant vůbec nedrží. Zazní zvukový signál. Pokud bude řidič nadále řídit tímto stylem, zvukový signál se změní v jeden nepřerušovaný zvuk a systém pro udržování v jízdním pruhu bude deaktivován.</li> </ul>	<ul style="list-style-type: none"> <li>Převezměte přímou kontrolu nad řízením a navedte vozidlo doprostřed pruhu. Zpráva po chvíli zmizí. <ul style="list-style-type: none"> <li>► <b>Systém pro udržování v jízdním pruhu (LKAS)</b> Str. 468</li> </ul> </li> <li>Převezměte přímou kontrolu nad řízením. Zpráva poté zmizí. <ul style="list-style-type: none"> <li>► <b>Systém pro udržování v jízdním pruhu (LKAS)</b> Str. 468</li> </ul> </li> </ul>
 (bílá)	<ul style="list-style-type: none"> <li>Zobrazí se, pokud vozidlo může vyjet z detekovaného jízdního pruhu. Systém pro zmírnění rizika vyjetí z komunikace zároveň navádí vozidlo tak, aby vám pomohl vrátit se do jízdního pruhu.</li> </ul>	<ul style="list-style-type: none"> <li>Převezměte přímou kontrolu nad řízením a navedte vozidlo doprostřed pruhu. Zpráva po chvíli zmizí. <ul style="list-style-type: none"> <li>► <b>Systém pro zmírnění rizika vyjetí z komunikace</b> Str. 479</li> </ul> </li> </ul>

Zpráva	Stav	Vysvětlivky
	<ul style="list-style-type: none"> <li>Zobrazí se, když je systém LKAS aktivní nebo je stisknuté tlačítko LKAS, ale v systému propojeném s LKAS došlo k problému. Systém LKAS se automaticky vypne. Současně zazní zvukový signál.</li> </ul>	<ul style="list-style-type: none"> <li>Pokud se rozsvítí kontrolky nějakých dalších systémů, jako je například VSA, ABS a brzdový systém, proveďte příslušnou akci. <b>► Kontrolky</b> Str. 106</li> </ul>

**Modely se systémem připomenutí servisní prohlídky**

Zpráva	Stav	Vysvětlivky
	<ul style="list-style-type: none"> <li>Zobrazí se, pokud je požadována některá ze servisních položek v době kratší než 30 dní.</li> </ul>	<ul style="list-style-type: none"> <li>Zbývající dny budou odpočítávány po jednom dni. <b>► Systém připomenutí servisní prohlídky*</b> Str. 528</li> </ul>
	<ul style="list-style-type: none"> <li>Zobrazí se, pokud je požadována některá ze servisních položek v době kratší než 10 dní.</li> </ul>	<ul style="list-style-type: none"> <li>Uvedený servis nechte provést co nejdříve. <b>► Systém připomenutí servisní prohlídky*</b> Str. 528</li> </ul>
	<ul style="list-style-type: none"> <li>Zobrazí se, pokud uvedená servisní údržba stále nebyla provedena poté, co zbývající čas dosáhne hodnoty 0.</li> </ul>	<ul style="list-style-type: none"> <li>U vašeho vozidla již vypršel požadovaný termín servisu. Servis nechte provést okamžitě a nezapomeňte vynulovat připomenutí servisu. <b>► Systém připomenutí servisní prohlídky*</b> Str. 528</li> </ul>

\* Není k dispozici u všech modelů

## Ukazatele

Mezi ukazatele patří rychloměr, ukazatel úrovně nabití vysokonapěťového akumulátoru, palivoměr a související kontrolky. Zobrazí se po zapnutí režimu napájení.

### Rychloměr

Zobrazuje jízdní rychlost v km/h nebo mph.

### Ukazatel stavu paliva

Zobrazuje množství paliva zbývajícím v palivové nádrži.

### Rychloměr

Rychloměr a zobrazované hodnoty můžete nastavit, aby se zobrazovaly v jednotkách km/h nebo mph.

➔ **Změna jednotek** Str. 153

### Ukazatel stavu paliva

#### POZNÁMKA

Pokud údaj klesne na **0**, doplňte palivo.

Pokud vám dojde palivo, může to způsobit vynechávání motoru a poškození katalyzátoru.

Skutečné množství zbývajícím paliva se může lišit od údaje na ukazateli stavu paliva.

## ■ Ukazatel nabití vysokonapěťového akumulátoru

Zobrazuje zbývající úroveň nabití vysokonapěťového akumulátoru.

## ■ Počítadlo ujetých kilometrů

Zobrazuje celkový počet kilometrů nebo mil, který vaše vozidlo ujelo.

### ▣ Ukazatel nabití vysokonapěťového akumulátoru

Ukazatel nabití vysokonapěťového akumulátoru může poklesnout za těchto okolností:

- Došlo k výměně 12V akumulátoru.
- Došlo k odpojení 12V akumulátoru.
- Když řídicí systém vysokonapěťového akumulátoru opravuje své hodnoty.

Údaj o úrovni nabití bude automaticky opraven během jízdy.

Změny teplot vysokonapěťového akumulátoru mohou zvýšit nebo snížit kapacitu akumulátoru. Pokud změny teploty způsobí změnu kapacity akumulátoru, počet indikátorů na ukazateli úrovně nabití akumulátoru se může také změnit, i když nabití zůstane stejné.

### ▣ Počítadlo ujetých kilometrů

Počítadlo ujetých kilometrů nebude zobrazeno, když je informační rozhraní řidiče v jednoduchém režimu.

➤ **Přepínání displeje** Str. 141

## ■ Venkovní teplota

Zobrazuje vnější teplotu ve stupních Celsia.

Pokud byla při zapnutí napájení vnější teplota nižší než 3 °C, bude po dobu 10 sekund blikat ukazatel vnější teploty.

### ■ Seřízení displeje vnější teploty

Pokud se vám zdá nesprávný, údaj o teplotě seřídíte až o  $\pm 3$  °C.

## ■ Systém rozpoznávání dopravních značek

Za jízdy zobrazuje dopravní značky.

Kontrolka bliká, když je systémem rozpoznávání dopravních značek zjištěno překročení maximální rychlosti uvedené na dopravní značce.

## ■ Hodiny

Zobrazí hodiny.

Můžete ručně upravit čas nebo změnit zobrazení hodin na 12hodinový nebo 24hodinový formát.

➤ **Hodiny** Str. 166

➤ **Nastavení hodin** Str. 304

## ■ Aktuální režim pro adaptivní tempomat s asistentem pro jízdu v kolonách a systémem LKAS

Zobrazuje aktuální režim adaptivního tempomatu s asistentem pro jízdu v kolonách a systémem LKAS.

➤ **Adaptivní tempomat (ACC) s asistentem pro jízdu v kolonách (LSF)** Str. 448

➤ **Systém pro udržování v jízdním pruhu (LKAS)** Str. 468

## » Venkovní teplota

Snímač teploty je v předním nárazníku. Teplota silnice a výfukových plynů nebo jiného vozidla může ovlivnit údaj o teplotě, pokud vaše vozidlo jede rychlostí nižší než 30 km/h.

Poté, co se odečet teploty stabilizuje, může aktualizace údaje na displeji trvat několik minut.

Zobrazení údaje teploty můžete upravit.

➤ **Nastavení\*** Str. 155

➤ **Vlastní nastavení funkcí** Str. 345

## » Systém rozpoznávání dopravních značek

Upozornění na překročení rychlosti systémem rozpoznávání dopravních značek můžete zapnout nebo vypnout.

➤ **Nastavení\*** Str. 155

➤ **Vlastní nastavení funkcí** Str. 345

## Informační rozhraní řidiče

Informační rozhraní řidiče zobrazuje informace jako odhadovaná dojezdová vzdálenost a spotřeba paliva vozidla. Také zobrazuje důležitá hlášení, jako jsou výstrahy a další užitečné informace.

### ■ Přepínání displeje

Stiskněte tlačítko  (domů), poté otáčením levého voliče přejděte na obsah, který chcete zobrazit. Chcete-li zobrazit podrobné informace, stiskněte levý volič.









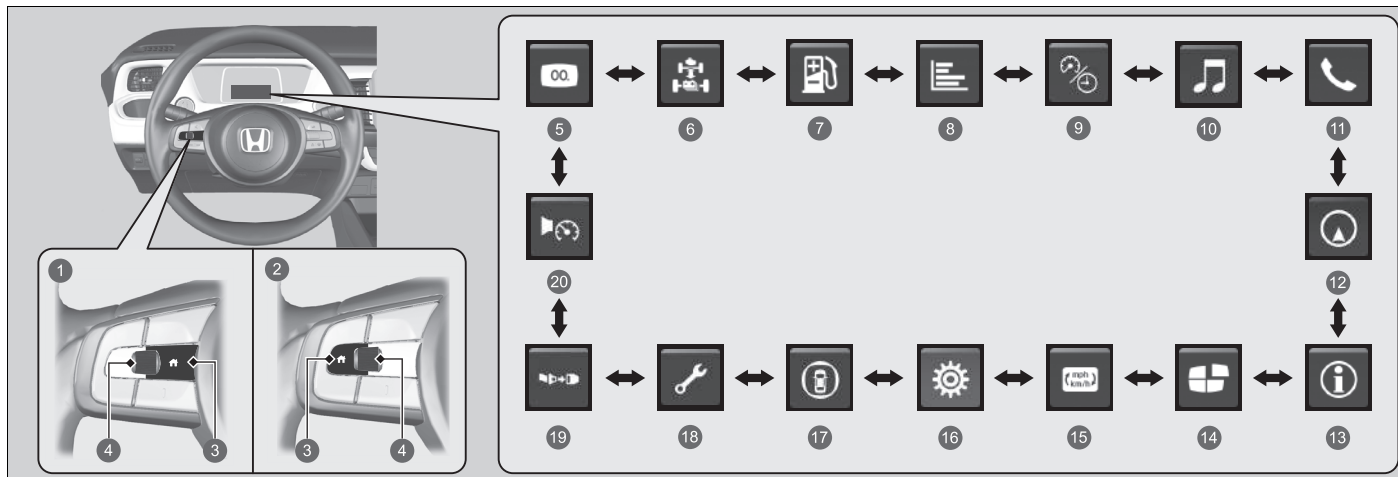







### ▣ Přepínání displeje

Chcete-li se vrátit na předchozí obrazovku, stiskněte tlačítko  (zpět).

Obsah můžete upravovat přidáváním nebo odstraňováním zobrazovaných údajů.

➤ **Přizpůsobení displeje** Str. 154



- |                                                                                                                                                                                                                                                                                                                                                                                                                                                                                                                                                                                                                                                                                                                                                                                                                                                                                                                                                                                            |                                                                                                                                                                                                                                                                                                                                                                                                                                                                                                                                                                                                                                                                                                                                                                                                                                                                                                                                                                                                                                                                                                                                                                                                                                                             |
|--------------------------------------------------------------------------------------------------------------------------------------------------------------------------------------------------------------------------------------------------------------------------------------------------------------------------------------------------------------------------------------------------------------------------------------------------------------------------------------------------------------------------------------------------------------------------------------------------------------------------------------------------------------------------------------------------------------------------------------------------------------------------------------------------------------------------------------------------------------------------------------------------------------------------------------------------------------------------------------------|-------------------------------------------------------------------------------------------------------------------------------------------------------------------------------------------------------------------------------------------------------------------------------------------------------------------------------------------------------------------------------------------------------------------------------------------------------------------------------------------------------------------------------------------------------------------------------------------------------------------------------------------------------------------------------------------------------------------------------------------------------------------------------------------------------------------------------------------------------------------------------------------------------------------------------------------------------------------------------------------------------------------------------------------------------------------------------------------------------------------------------------------------------------------------------------------------------------------------------------------------------------|
| <ul style="list-style-type: none"> <li>1 Modely s displejem audiosystému</li> <li>2 Modely s barevným audiosystémem</li> <li>3 Tlačítko  (domů)</li> <li>4 Levý volič</li> <li>5 Jednoduchý režim  Str. 143</li> <li>6 Přenos výkonu  Str. 144</li> <li>7 Dojezd a palivo  Str. 145</li> <li>8 Spotřeba paliva  Str. 146</li> <li>9 Rychlost a čas  Str. 147</li> <li>10 Zvuk*  Str. 149</li> </ul> | <ul style="list-style-type: none"> <li>11 Telefon*  Str. 149</li> <li>12 Navigace*  Str. 149</li> <li>13 Informace  Str. 154</li> <li>14 Přizpůsobení displeje  Str. 154</li> <li>15 Změna jednotek  Str. 153</li> <li>16 Nastavení*  Str. 155</li> <li>17 Bezpečnostní podpora  Str. 152</li> <li>18 Údržba*  Str. 151</li> <li>19 Bezpečnostní pásy  Str. 151</li> <li>20 Rychlostní alarm  Str. 150</li> </ul> |
|--------------------------------------------------------------------------------------------------------------------------------------------------------------------------------------------------------------------------------------------------------------------------------------------------------------------------------------------------------------------------------------------------------------------------------------------------------------------------------------------------------------------------------------------------------------------------------------------------------------------------------------------------------------------------------------------------------------------------------------------------------------------------------------------------------------------------------------------------------------------------------------------------------------------------------------------------------------------------------------------|-------------------------------------------------------------------------------------------------------------------------------------------------------------------------------------------------------------------------------------------------------------------------------------------------------------------------------------------------------------------------------------------------------------------------------------------------------------------------------------------------------------------------------------------------------------------------------------------------------------------------------------------------------------------------------------------------------------------------------------------------------------------------------------------------------------------------------------------------------------------------------------------------------------------------------------------------------------------------------------------------------------------------------------------------------------------------------------------------------------------------------------------------------------------------------------------------------------------------------------------------------------|

## ■ **Jednoduchý režim**

Výběrem jednoduchého režimu můžete nastavit zobrazování jen minima nezbytných informací.



## ■ Přenos výkonu

Zobrazuje se přenos výkonu elektromotoru a zážehového motoru, který označuje zdroj hnací síly vozidla a indikuje, zda se nabíjí akumulátor.

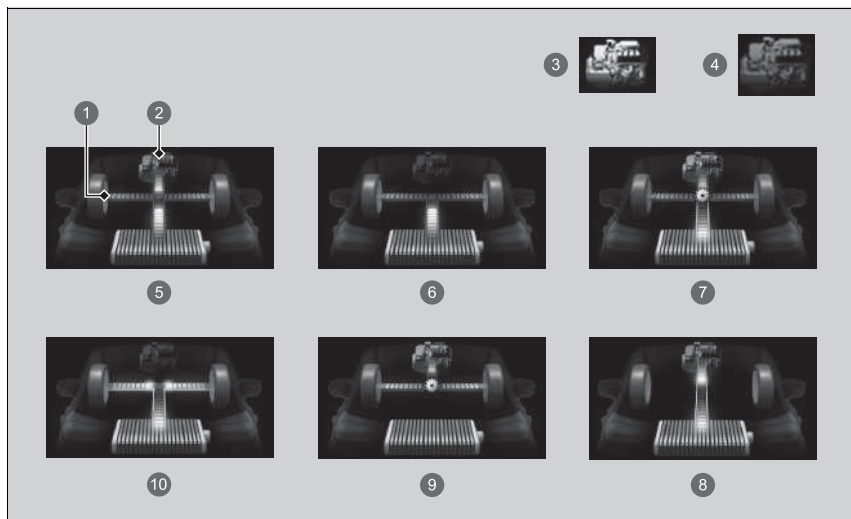

- 1 Přenos výkonu    2 Motor    3 Motor je spuštěný    4 Motor je vypnutý
- 5 **Hybrid (HV):** Výkon je dodáván elektromotorem a zážehovým motorem.
- 6 **Elektromobil (EV):** Výkon je dodáván elektromotorem.
- 7 **Motor (přímý pohon):** Zážehový motor běží a elektromotor nabíjí vysokonapěťový akumulátor.
- 8 Zážehový motor běží a elektromotor nabíjí vysokonapěťový akumulátor.
- 9 Výkon dodává pouze zážehový motor.
- 10 **Regenerace:** Elektromotor nabíjí vysokonapěťový akumulátor.

## ►► Přenos výkonu

Pokud vozidlo stojí a motor běží, mohou se v informačním rozhraní řidiče zobrazit následující informace.



## Dojezd / spotřeba paliva / denní počítadlo kilometrů

Otáčením levého voliče můžete přepnout mezi denním počítadlem kilometrů A a denním počítadlem kilometrů B.



- 1 Denní počítadlo kilometrů A
- 2 Průměrná spotřeba paliva
- 3 Okamžitá spotřeba paliva
- 4 Dojezd
- 5 Denní počítadlo kilometrů B

### ■ Denní počítadlo kilometrů

Zobrazuje celkový počet kilometrů nebo mil ujetý od posledního vynulování. Denní počítadla kilometrů A a B lze použít pro měření vzdáleností dvou samostatných jízd.

### ■ Vynulování denního počítadla kilometrů

Chcete-li vynulovat denní počítadlo kilometrů, zobrazte jej, stiskněte levý volič a poté vyberte možnost **Reset** (Vynulovat). Denní počítadlo kilometrů se vynuluje na **0.0**.

### ■ Průměrná spotřeba paliva

Zobrazuje odhadovanou průměrnou spotřebu paliva obou denních počítadel kilometrů v l/100km nebo mpg.

Displej je aktualizován v nastavených intervalech. Při vynulování denního počítadla kilometrů je vynulována i jeho průměrná spotřeba paliva.

### ■ Okamžitá spotřeba paliva

Zobrazuje okamžitou spotřebu paliva formou čárového grafu v l/100 km nebo v mpg.

### ■ Dojezd

Zobrazuje odhadovanou vzdálenost, kterou můžete ujet na zbývajícím palivu. Odhadovaná hodnota vychází z aktuální spotřeby paliva vozidla.

### ■ Spotřeba paliva

Zobrazuje průměrnou spotřebu paliva během posledních tří jízdních cyklů (1–3) a aktuálního jízdního cyklu (0) v l/100 km nebo mpg.

Při každém přepnutí režimu napájení do polohy ZAPNUTO se aktualizuje displej a odstraní se nejstarší údaj.

### ►► Denní počítadlo kilometrů

Mezi denním počítadlem kilometrů A a denním počítadlem kilometrů B lze přepínat otáčením levého voliče.

### ►► Průměrná spotřeba paliva

Můžete změnit, kdy se má průměrná spotřeba paliva vynulovat.

► **Nastavení\*** Str. 155

► **Vlastní nastavení funkcí** Str. 345

## ■ Rychlost a čas

Otáčením levého voliče můžete přepnout mezi denním počítadlem kilometrů A a denním počítadlem kilometrů B.



- ❶ Denní počítadlo kilometrů A
- ❷ Uplynulý čas
- ❸ Průměrná rychlost
- ❹ Denní počítadlo kilometrů B

## ■ Denní počítadlo kilometrů

➤ **Denní počítadlo kilometrů** Str. 146

## ■ Uplynulý čas

Ukazuje čas uplynulý od vynulování denního počítadla kilometrů A nebo denního počítadla kilometrů B.

## ■ Průměrná rychlost

Zobrazuje průměrnou rychlost v km/h od vynulování denního počítadla kilometrů A nebo denního počítadla kilometrů B.

### ⌘ Uplynulý čas

Můžete změnit kritéria vynulování uplynulého času.

➤ **Nastavení \*** Str. 155

➤ **Vlastní nastavení funkcí** Str. 345

### ⌘ Průměrná rychlost

Můžete změnit, kdy se má průměrná rychlost vynulovat.

➤ **Nastavení \*** Str. 155

➤ **Vlastní nastavení funkcí** Str. 345

## ■ Zvuk\*

Zobrazuje aktuální informace audiosystému.

➤ **Základní ovládání** Str. 286

## ■ Telefon\*

Zobrazuje aktuální informace z telefonu.

➤ **Systém hands-free telefonu** Str. 359

## ■ Navigace\*

### ■ Kompas

Zobrazí obrazovku kompasu.

### ■ Podrobné navigační pokyny

Pokud jsou pomocí navigačního systému, prostřednictvím systému Android Auto nebo Apple CarPlay poskytovány navigační pokyny, zobrazí se podrobné navigační pokyny až do cíle.

➤ **Viz příručka navigačního systému**

➤ **Apple CarPlay** Str. 337

➤ **Android Auto** Str. 341

### ➤ Navigace\*

Můžete si vybrat, zda se zobrazení podrobných navigačních pokynů během navigace po trase zapne nebo ne.

➤ **Vlastní nastavení funkcí** Str. 345

Pokud je zobrazen kompas nebo podrobné navigační pokyny, některé funkce navigačního systému můžete ovládat v informačním rozhraní řidiče otáčením levého voliče.

➤ **Viz příručka navigačního systému**

## ■ Rychlostní alarm

Zapne rychlostní alarm a změní nastavení rychlostní výstrahy.

Otáčejte levým voličem, nastavení rychlostní výstrahy se bude měnit následovně:

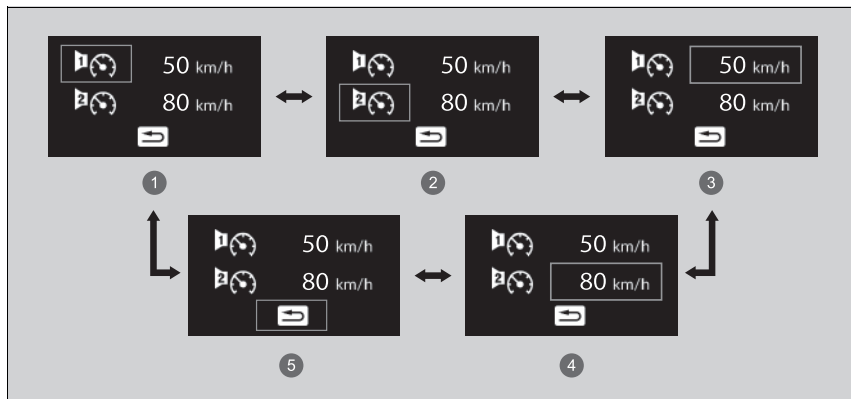

- ① Rychlostní alarm 1 Zap/Vyp\*<sup>1</sup>
- ② Rychlostní alarm 2 Zap/Vyp\*<sup>1</sup>
- ③ Nastavení rychlosti rychlostního alarmu 1 [50 km/h (30 mph)\*<sup>1</sup>]
- ④ Nastavení rychlosti rychlostního alarmu 2 [80 km/h (50 mph)\*<sup>1</sup>]
- ⑤ Zpět

\*1: Výchozí nastavení

## ■ Bezpečnostní pásy

Zobrazí se, je-li některý bezpečnostní pás zapnutý nebo rozepnutý.

## ■ Údržba\*

Zobrazuje systém připomenutí servisní prohlídky.

🔧 **Systém připomenutí servisní prohlídky\*** Str. 528

\* Není k dispozici u všech modelů



## Bezpečnostní podpora

Pomocí barev a písmen signalizuje stav systému pro zmírnění rizika vyjetí z komunikace, detekce objektů v mrtvém úhlu\* a systému CMBS, jako je On (zapnuto), Off (vypnuto) nebo Failure (závada).

Následující barvy označují stav kteréhokoli z výše uvedených systémů:

- Zelená: Systém je zapnutý.
- Šedá: Systém je vypnutý.
- Žlutá: Došlo k problému se systémem.

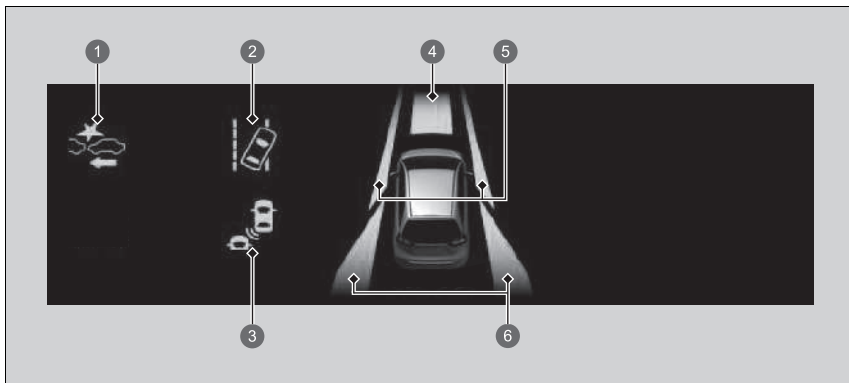

- 1 Ikona a informace o stavu systému CMBS
- 2 Ikona a informace o stavu systému pro zmírnění rizika vyjetí z komunikace
- 3 Ikona a informace o stavu systému detekce objektů v mrtvém úhlu\*
- 4 Oblastní informace pro systém CMBS
- 5 Oblastní informace pro systém pro zmírnění rizika vyjetí z komunikace
- 6 Oblastní informace pro systém detekce objektů v mrtvém úhlu\*

## Bezpečnostní podpora

Pokud je systém označen žlutou barvou, nechte vozidlo okamžitě zkontrolovat u dealera.

Chcete-li některý systém zapnout nebo vypnout, nejprve přepněte zobrazení otáčením levého voliče. Na dalším zobrazení můžete vybrat, který systém chcete zapnout nebo vypnout.

➔ **Zapnutí a vypnutí systému pro zmírnění rizika vyjetí z komunikace** Str. 482

➔ **Systém detekce objektů v mrtvém úhlu (BSI)\*** Str. 428

➔ **Zapnutí a vypnutí systému CMBS** Str. 440

Můžete také ověřit stav každé funkce podle barvy kontrolky bezpečnostní podpory.

➔ **Kontrolka bezpečnostní podpory (žlutá)** Str. 122

➔ **Kontrolka bezpečnostní podpory (zelená/šedá)** Str. 124

## ■ Změna jednotek

Umožňuje zobrazit v informačním rozhraní řidiče jiné jednotky rychlosti a nastavit zobrazované hodnoty na jednotky km/h nebo mph.

V informačním rozhraní řidiče vyberete možnost  a stiskněte a podržte levý volič. Po každém provedení tohoto postupu se jednotky změní z km/h na mph nebo naopak. Poté se na několik sekund zobrazí potvrzovací obrazovka.



## ■ Přizpůsobení displeje

Změňte nastavení podle svých potřeb.

### ■ Uspořádání obsahu

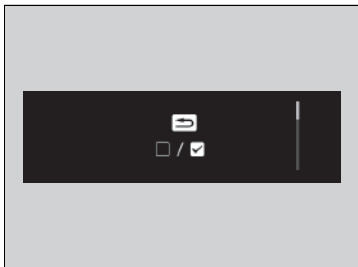
Můžete si zvolit ikony, které se budou zobrazovat na domovské obrazovce.



1. Otáčením levého voliče přejděte na volbu , poté stiskněte levý volič.
2. Otáčením levého voliče přejděte na volbu  / , poté stiskněte levý volič.
3. Otáčením levého voliče procházejte mezi ikonami a stisknutím voliče je můžete vybrat nebo výběr zrušit.

## ■ Informace

➤ **Výstražná a informační hlášení informačního rozhraní řidiče** Str. 125



## ▶▶ Přizpůsobení displeje

Ikony šedé barvy nelze z domovské obrazovky odstranit.

## Nastavení\*

K úpravám určitých funkcí můžete použít informační rozhraní řidiče.

### Jak úpravy provádět

Stiskněte tlačítko  (domů), poté otáčením levého voliče vyberte obrazovku  (nastavení), když je režim napájení v poloze ZAPNUTO, vozidlo stojí a je zařazena poloha . Poté stiskněte levý volič.

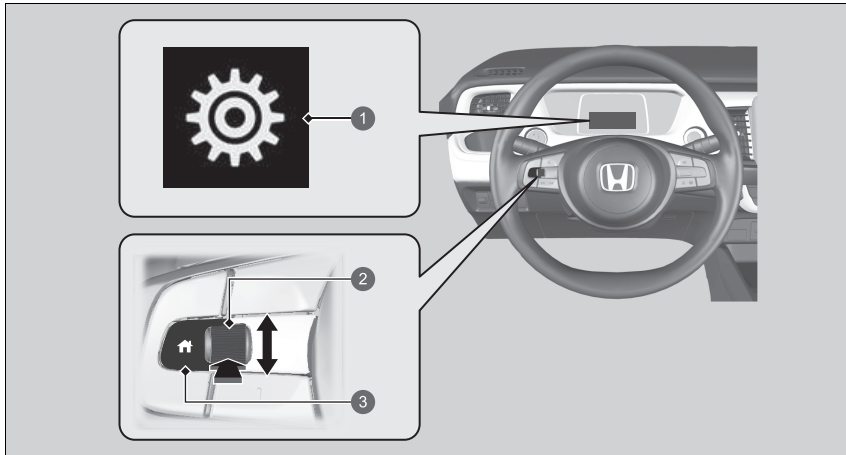

- 1 Informační rozhraní řidiče
- 2 Levý volič
- 3 Tlačítko  (domů)

\* Není k dispozici u všech modelů

## Nastavení\*

Chcete-li přizpůsobit další funkce, otáčejte levým voličem.

➤ **Seznam upravitelných možností** Str. 156

➤ **Příklad přizpůsobeného nastavení** Str. 160

Když si přizpůsobujete nastavení, přeřaďte do polohy .

## ■ Seznam upravitelných možností

Skupina nastavení	Úpravy funkcí	Popis	Možnosti nastavení	
<b>Driver Assist System Setup</b> (Nastavení systému Driver Assist)	<b>Deflation Warning System</b> (Systém sledování tlaku v pneumatikách)	—	Spustí systém sledování tlaku v pneumatikách.	<b>Initialise/Cancel</b> (Spustit/Zrušit)
	<b>Preceding Vehicle Proximity Warning Distance</b> (Vzdálenost varování před čelní srážkou)	Změní vzdálenost pro upozornění systému pro zmírnění následků nehody (CMBS).	<b>Far/Normal*<sup>1</sup>/Near</b> (Dlouhá/Normální/Krátká)	
	<b>ACC Vehicle Ahead Detected Beep</b> (ACC – signál detekce vozidla vpředu)	Systém upozorní pípnutím, když systém detekuje vozidlo nebo když vozidlo vyjede z dosahu ACC.	<b>ON/OFF*<sup>1</sup></b> (Zapnout/Vypnout)	
	<b>Road Departure Mitigation Setting</b> (Nastavení ochrany před sjetím ze silnice)	Mění nastavení systému pro zmírnění rizika vyjetí z komunikace.	<b>Early/Normal/Delayed*<sup>1</sup></b> (Časný/Normální/Opožděný)	
	<b>Lane Keep Assist Beep</b> (Signál potlačení asistenta jízdy v pruhu)	Způsobí, že systém upozorní zvukovým signálem, pokud dojde k vypnutí systému LKAS.	<b>ON/OFF*<sup>1</sup></b> (Zapnout/Vypnout)	
	<b>Traffic Sign Recognition System</b> (Systém rozpoznávání dopravních značek)	Zapíná a vypíná systém rozpoznávání dopravních značek.	<b>ON*<sup>1</sup>/OFF</b> (Zapnout/Vypnout)	
<b>Traffic Sign Recognition System Over Speed Warning</b> (Upozornění na překročení rychlosti systémem rozpoznávání dopravních značek)	Zapíná a vypíná upozornění na překročení rychlosti systémem rozpoznávání dopravních značek.	<b>ON*<sup>1</sup>/OFF</b> (Zapnout/Vypnout)		

\*1: Výchozí nastavení

Skupina nastavení	Úpravy funkcí	Popis	Možnosti nastavení
<b>Meter Setup</b> (Nastavení měřiče)	<b>Language</b> (Jazyk)	Mění jazyk zobrazení.	<b>ENGLISH</b> *1/ <b>DEUTSCH</b> / <b>ITALIANO</b> / <b>FRANÇAIS</b> / <b>ESPAÑOL</b> / <b>Polski</b> / <b>PORTUGUÊS</b> / <b>NEDERLANDS</b> / <b>DANSK</b> / <b>SVENSKA</b> / <b>NORSK</b> / <b>SUOMI</b> / <b>РУССКИЙ</b> / <b>TÜRK</b>
	<b>Warning Message</b> (Výstražné hlášení)	Zapíná a vypíná výstražné hlášení v informačním rozhraní řidiče.	<b>ON/OFF</b> *1 (Zapnout/Vypnout)
	<b>Adjust Outside Temp. Display</b> (Upravit zobrazení venkovní teploty)	Upraví údaj o teplotě o několik stupňů.	<b>-3 °C ~ ±0 °C</b> *1 ~ <b>+3 °C</b>
	<b>“Trip A” Reset Timing</b> (Vynulovat čas „Cesty A“)	Mění nastavení vynulování denního počítadla kilometrů A, průměrné spotřeby paliva A, průměrné rychlosti A a uplynulého času A.	<b>When Fully Refueled/When Ignition Is Turned OFF/ Manual Reset</b> *1 (Po doplnění paliva / Při vypnutém zapalování / Ruční resetování)
	<b>“Trip B” Reset Timing</b> (Vynulovat čas „Cesty B“)	Mění nastavení vynulování denního počítadla kilometrů B, průměrné spotřeby paliva B, průměrné rychlosti B a uplynulého času B.	<b>When Fully Refueled/When Ignition Is Turned OFF/ Manual Reset</b> *1 (Po doplnění paliva / Při vypnutém zapalování / Ruční resetování)

\*1: Výchozí nastavení

Skupina nastavení	Úpravy funkcí	Popis	Možnosti nastavení
<b>Meter Setup</b> (Nastavení měřiče)	<b>Alarm Volume Control</b> (Nastavit hlasitost alarmu)	Mění hlasitost výstrah, tj. výstražných signálů, varování, zvuku směrových světel apod.	<b>Max/Mid<sup>*1</sup>/Min</b> (Vysoká/Střední/Nízká)
	<b>Speed/Distance Units</b> (Jednotky rychlosti/vzdálenosti)	Umožňuje zvolit jednotky měřících přístrojů.	<div style="border: 1px solid black; padding: 2px; display: inline-block;">Typ s levostranným řízením</div> <b>km/h·km<sup>*1</sup>/mph·miles</b> (míle/h·míle) <div style="border: 1px solid black; padding: 2px; display: inline-block;">Typ s pravostranným řízením</div> <b>km/h·km/mph·miles<sup>*1</sup></b> (míle/h·míle)
<b>Lighting Setup</b> (Nastavení světel)	<b>Auto High-Beam</b> (Automatická dálková světla)	Zapíná a vypíná automatická dálková světla.	<b>ON<sup>*1</sup>/OFF</b> (Zapnout/Vypnout)
	<b>Interior Light Dimmer Duration</b> (Doba do zhasnutí světla v interiéru)	Mění délku doby, po kterou vnitřní světla zůstanou svítit po zavření dveří řidiče.	<b>60sec/30sec<sup>*1</sup>/15sec</b> (60 sekund/30 sekund/15 sekund)
	<b>Headlight Auto OFF Timer</b> (Doba autom. vypnutí reflektorů)	Mění délku doby, po kterou vnější světla zůstanou svítit po zavření dveří řidiče.	<b>60sec/30sec/15sec<sup>*1</sup>/0sec</b> (60 sekund/30 sekund/15 sekund/0 sekund)
	<b>Headlight Integration With Wipers</b> (Integrace světlometů se stěrači)	Určuje nastavení chodu stěračů, když je spínač světlometů v poloze <b>AUTO</b> a světlometry se automaticky rozsvítí.	<b>ON<sup>*1</sup>/OFF</b> (Zapnout/Vypnout)

\*1: Výchozí nastavení

Skupina nastavení	Úpravy funkcí	Popis	Možnosti nastavení
<b>Door Setup</b> (Nastavení dveří)	<b>Keyless Lock Notification</b> (Potvrzení bezklíčového uzamknutí)	ZAMKNUTO/ODEMKNUTO – vnější světla bliknou.	<b>ON</b> *1/ <b>OFF</b> (Zapnout/Vypnout)
	<b>Security Relock Timer</b> (Časovač bezp. zamknutí)	Určuje dobu po odemknutí vozidla, po které se znovu zamknou dveře a aktivuje bezpečnostní systém, pokud neotevřete žádné dveře.	<b>90sec/60sec/30sec</b> *1 (90 sekund/60 sekund/ 30 sekund)
<b>Maintenance Reset</b> * (Vynulování informací o údržbě)	—	Resetuje zobrazení připomenutí servisní prohlídky, pokud jste provedli potřebnou údržbu.	<b>Cancel</b> (Zrušit) / <b>All Due Items</b> (Všechny nutné položky) / <b>Item A Only</b> (Pouze položka A) / <b>Item B Only</b> (Pouze položka B) / <b>Item 0 Only</b> (Pouze položka 0) / <b>Item 1 Only</b> (Pouze položka 1) / <b>Item 2 Only</b> (Pouze položka 2) / <b>Item 3 Only</b> (Pouze položka 3) / <b>Item 4 Only</b> (Pouze položka 4) / <b>Item 5 Only</b> (Pouze položka 5) / <b>Item 6 Only</b> (Pouze položka 6) / <b>Item 7 Only</b> (Pouze položka 7) / <b>Item 8 Only</b> (Pouze položka 8) / <b>Item 9 Only</b> (Pouze položka 9)
<b>Default All</b> (Všechny výchozí hodnoty)	—	Zruší provedené změny vlastního nastavení nebo je obnoví do výchozího nastavení.	<b>Cancel/OK</b> (Zrušit/OK)

\*1: Výchozí nastavení

\* Není k dispozici u všech modelů



### ■ Příklad přizpůsobeného nastavení

Zde je postup pro zapnutí nastavení **“Trip A” Reset Timing** (Vynulovat čas „Cesty A“) na možnost **When Fully Refueled** (Po doplnění paliva). Výchozí nastavení pro **“Trip A” Reset Timing** (Vynulovat čas „Cesty A“) je **Manual Reset** (Ruční resetování).

1. Stisknutím tlačítka  vyberte možnost , poté stiskněte levý volič.

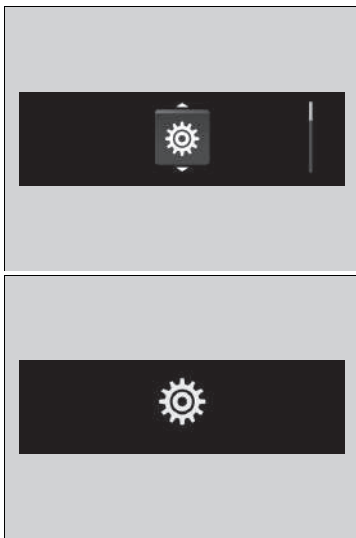

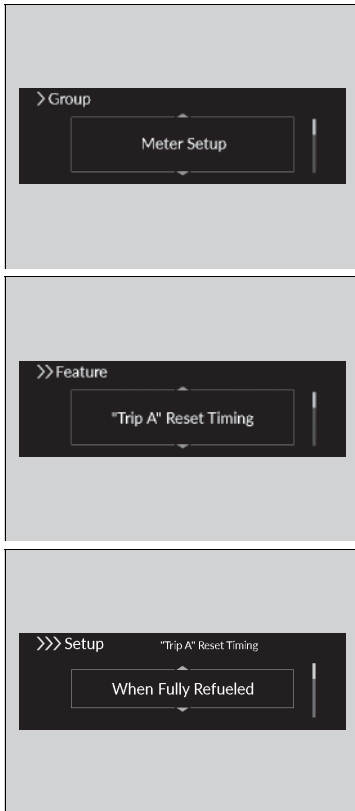

2. Otáčejte levým voličem, dokud se na displeji nezobrazí **Meter Setup** (Nastavení měřiče).
3. Stiskněte levý volič.
  - ▶ Nejprve se na displeji zobrazí nastavení **Language** (Jazyk).
4. Otáčejte levým voličem, dokud se na displeji nezobrazí **“Trip A” Reset Timing** (Vynulovat čas „Cesty A“), poté stiskněte levý volič.
  - ▶ Displej se přepne na obrazovku pro úpravy nastavení, kde můžete vybrat možnost **When Fully Refueled** (Po doplnění paliva), **When Ignition Is Turned OFF** (Při vypnutém zapalování), **Manual Reset** (Ruční resetování) nebo **Back** (Zpět).
5. Otáčením levého voliče vyberte možnost **When Fully Refueled** (Po doplnění paliva) a stiskněte levý volič.
  - ▶ Zobrazí se obrazovka **When Fully Refueled** (Po doplnění paliva) a displej se vrátí na obrazovku nabídky úprav.



6. Otáčejte levým voličem, dokud se na displeji nezobrazí **Back** (Zpět) a stiskněte levý volič.
7. Opakujte krok 6, dokud se nevrátíte na normální obrazovku.

## ■ Hodnota jízdního cyklu / průběžné bodování

Zobrazí se na několik sekund po přepnutí režimu napájení do polohy VOZIDLO VYPNUTO. Každá ikona má tři stupně. Podle vašeho stylu jízdy se ikona (ikony) listu a ukazatel zvětšují nebo zmenšují a indikují tak dosažení jiného stupně úspory energie.



- ❶ Hodnota jízdního cyklu
- ❷ Postup do 2. stupně
- ❸ Postup do 3. stupně
- ❹ Návrat do 2. stupně
- ❺ Návrat do 1. stupně
- ❻ Průběžné bodování

### ■ Resetování hodnoty jízdního cyklu

1. Ujistěte se, že je řazení v poloze **P**. Zapněte režim napájení.
2. Pokud je zapnutý režim ECON, stisknutím tlačítka **ECON** jej vypněte.
3. Přepněte režim napájení na VOZIDLO VYPNUTO.
4. Znovu zapněte režim napájení.
  - Kroky 4 až 6 musíte provést během 30 sekund.
5. Dvakrát sešlápněte brzdový pedál.
6. Dvakrát stiskněte tlačítko **ECON**.
7. Přepněte režim napájení na VOZIDLO VYPNUTO.

# Ovládací prvky

Tato kapitola popisuje, jak používat různé ovládací prvky potřebné k jízdě.

<b>Hodiny</b> .....	166
<b>Zamykání a odemykání dveří</b>	
Klíč .....	167
Slabý signál bezklíčového dálkového ovládání.....	169
Zamykání/odemykání dveří z vnější strany .....	170
Zamykání/odemykání dveří zevnitř.....	176
Dětské pojistky.....	178
<b>Dveře zavazadlového prostoru</b> .....	179
<b>Bezpečnostní systém</b>	
Systém imobilizéru.....	181
Alarm bezpečnostního systému* .....	182

Zamykání Super* .....	183
<b>Otevírání a zavírání oken</b> .....	184
<b>Ovládání spínačů okolo volantu</b>	
Tlačítko POWER.....	188
Světla .....	191
Nastavení světlometů .....	198
Automatická dálková světla .....	199
Stěrače a ostřikovače.....	202
Tlačítko vyhřívání zadního skla / vyhřívání vnějších zrcátek.....	205
Regulace jasu .....	206
Nastavení volantu.....	207

<b>Nastavení zrcátek</b>	
Vnitřní zpětné zrcátko.....	208
Elektricky ovládaná vnější zrcátka .....	209
<b>Nastavení sedadel</b> .....	211
<b>Komfortní prvky interiéru</b> .....	222
<b>Automatická klimatizace</b> .....	233

\* Není k dispozici u všech modelů

## Nastavení hodin

Čas na displeji hodin můžete nastavit, je-li režim napájení v poloze ZAPNUTO.

### Nastavení času

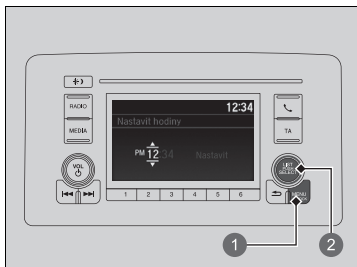

- 1 Tlačítko **MENU/CLOCK**
- 2 Otočný volič

#### Modely s barevným audiosystémem

##### ■ Používání tlačítka MENU/CLOCK

1. Stiskněte a podržte tlačítko **MENU/CLOCK**.  
▶ Je vybrána položka **Nastavení hodin**.
2. Otočením změníte hodinu, poté stiskněte .
3. Otočením změníte minutu, poté stiskněte .
4. Chcete-li zadat výběr, otočte a vyberte možnost **Nastavit**, poté stiskněte .

#### » Nastavení hodin

##### Modely s displejem audiosystému

Hodiny můžete nastavit a zobrazení hodin přizpůsobit.

➤ **Nastavení hodin** Str. 304

##### Modely s displejem audiosystému

Hodiny na přístrojové desce se rovněž mění při nastavení hodin informační/audio obrazovky.

#### » Používání tlačítka MENU/CLOCK

##### Modely s barevným audiosystémem

Tato označení jsou použita ke znázornění, jak ovládat otočný volič.

Otočením vyberte.

Stisknutím potvrďte.

Můžete upravit hodiny na zobrazení 12hodinového nebo 24hodinového formátu.

➤ **Přizpůsobení nastavení** Str. 265

## Klíč

Toto vozidlo je dodáváno s následujícím klíčem:

### Bezklíčové dálkové ovládání



Klíče slouží pro zapínání a vypínání pohonného systému a pro zamykání a odemykání všech dveří, dveří zavazadlového prostoru a dvířek plnicího otvoru palivové nádrže.

### Zabudovaný klíč

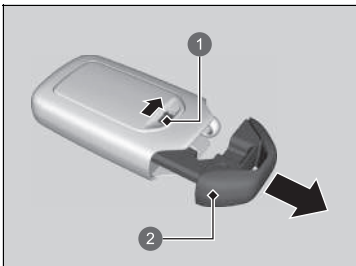

- 1 Uvolňovací knoflík
- 2 Zabudovaný klíč

Zabudovaný klíč lze použít k zamknutí/odemknutí dveří, když je vybitá baterie bezklíčového dálkového ovládání a centrální zamykání/odemykání je vyřazeno z provozu.

Zabudovaný klíč vytáhnete tak, že odsunete uvolňovací knoflík, nyní můžete klíč vysunout. Zabudovaný klíč zasuněte zpět zatlačením klíče do bezklíčového dálkového ovládání, až zacvakne.

### Klíč

Všechny klíče obsahují systém imobilizéru. Systém imobilizéru pomáhá chránit před krádeží vozidla.

➤ **Systém imobilizéru** Str. 181

Abyste předešli poškození klíčů, řiďte se následujícími radami:

- Klíče neponechávejte na přímém slunečním světle nebo na místech s vysokou teplotou a vlhkostí.
- Klíče nepusťte a nepokládejte na ně těžké předměty.
- Klíče vždy chraňte před tekutinami, prachem a pískem.
- Klíče nerozebírejte, s výjimkou výměny baterie.

Jsou-li obvody v klíči poškozené, pohonný systém se nemusí aktivovat a vysílač dálkového ovládání nemusí fungovat.

Pokud klíče nefungují správně, nechte je prohlédnout u dealera.



## ■ Štítek s číslem klíče

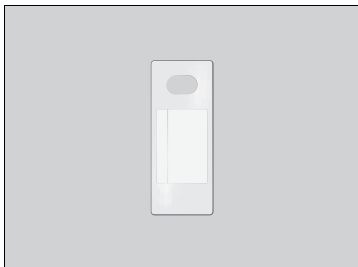

Je na něm uvedeno číslo, které budete potřebovat při koupi náhradního klíče.

## ►► Štítek s číslem klíče

Štítek s číslem klíče uschovejte odděleně od klíče na bezpečném místě mimo vozidlo. Budete-li chtít zakoupit další klíč, kontaktujte dealera.

Pokud klíč ztratíte a nemůžete aktivovat pohonný systém, kontaktujte dealera.

## Slabý signál bezklíčového dálkového ovládání

Vozidlo vysílá rádiové vlny, aby při zamykání/odemykání\* dveří a dveří zavazadlového prostoru, dvířek plnicího otvoru palivové nádrže nebo při aktivaci pohonného systému našlo bezklíčové dálkové ovládání.

V následujících případech může být zamknutí/odemknutí\* dveří a dveří zavazadlového prostoru nebo aktivace pohonného systému potlačena nebo činnost může být nestabilní:

- Nějaké zařízení v blízkosti vysílá silné rádiové vlny.
- Bezklíčové dálkové ovládání máte u sebe společně s telekomunikačním zařízením, přenosným počítačem, mobilním telefonem nebo jiným bezdrátovým zařízením.
- Kovový objekt je ve styku s bezklíčovým dálkovým ovládáním nebo je zakrývá.

### ▶▶ Slabý signál bezklíčového dálkového ovládání

Komunikace mezi bezklíčovým dálkovým ovládáním a vozidlem spotřebovává baterii bezklíčového dálkového ovládání.

Životnost baterie je přibližně dva roky, ale závisí na pravidelnosti používání.

Kdykoli bezklíčové dálkové ovládání přijímá silné rádiové vlny, dochází ke spotřebě energie z baterie. Bezklíčové dálkové ovládání nepokládejte do blízkosti elektrických zařízení, jako jsou televizory a osobní počítače.

Spotřebu akumulátoru lze snížit vypnutím příjmu radiových vln. Když současně podržíte tlačítka pro zamykání a odemykání přibližně po dobu tří sekund, kontrolka LED dvakrát zabliká a příjem radiových vln se vypne. Když jednou stisknete jakékoli tlačítko na bezklíčovém dálkovém ovládání, vozidlo začne opět přijímat rádiové vlny.

\* Není k dispozici u všech modelů

## Zamykání/odemykání dveří z vnější strany

### ■ Použití systému bezklíčového vstupu \*

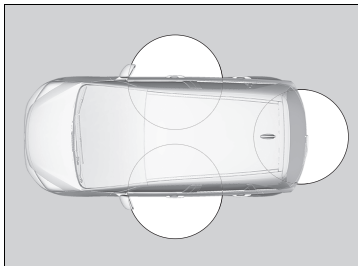

Máte-li u sebe bezklíčové dálkové ovládání, můžete zamykat/odemykat dveře, dvířka plnicího otvoru palivové nádrže a dveře zavazadlového prostoru.

Dveře a dveře zavazadlového prostoru lze zamknout/odemknout na vzdálenost přibližně 80 cm od vnější kliky dveří nebo dveří zavazadlového prostoru.

### ►► Zamykání/odemykání dveří z vnější strany

Je-li spínač stropního světla v zapnuté poloze, vnitřní osvětlení se po odemknutí dveří a dveře zavazadlového prostoru rozsvítí.

Žádné dveře nejsou otevřeny: Světla se po 30 sekundách ztlumí.

Opětovné zamknutí dveří a dveří zavazadlového prostoru: Světla zhasnou ihned.

► **Vnitřní světla** Str. 222

### ►► Použití systému bezklíčového vstupu \*

Pokud neotevřete některé dveře nebo dveře zavazadlového prostoru do 30 sekund od odemknutí vozidla pomocí systému bezklíčového přístupu, pak se dveře a dveře zavazadlového prostoru znovu automaticky zamknou.

Pomocí systému bezklíčového přístupu můžete zamknout nebo odemknout dveře pouze tehdy, je-li režim napájení přepnut do stavu VOZIDLO VYPNUTO (ZAMKNUTO).

## ■ Zamknutí dveří a dveří zavazadlového prostoru

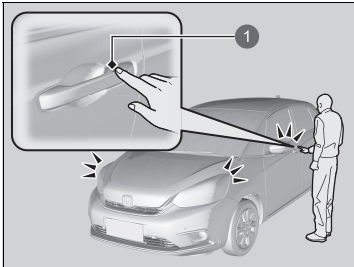

1 Snímač zámku dveří

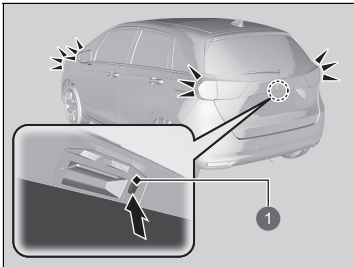

1 Tlačítko zamykání

Dotkněte se snímače zámku dveří na předních dveřích nebo stiskněte tlačítko zámku na dveřích zavazadlového prostoru.

► Některá vnější světla třikrát zablikají, všechny dveře a dveře zavazadlového prostoru se uzamknou; a aktivuje se bezpečnostní systém.

## ► Použití systému bezklíčového vstupu\*

- Bezklíčové dálkové ovládání nenechávejte po vystoupení z vozu uvnitř. Mějte je u sebe.
- Dokonce i když u sebe nemáte bezklíčové dálkové ovládání, můžete zamknout/odemknout dveře a dveře zavazadlového prostoru, pokud je v dosahu někdo jiný s dálkovým ovládáním.
- Dveře se mohou zamknout nebo odemknout, je-li klika dveří pokryta vodou za hustého deště nebo je vůz v myčce a v dosahu se nachází bezklíčové dálkové ovládání.
- Pokud vezmete za kliku předních dveří nebo se dotknete snímače zámku dveří v rukavicích, snímač dveří může reagovat pomalu nebo nemusí reagovat zamknutím nebo odemknutím dveří.
- Po zamknutí dveří máte dvě sekundy na to, abyste zatáhli za rukojeť a zkontrolovali tak, že jsou skutečně zamknuté. Potřebujete-li dveře ihned po zamknutí znovu odemknout, počkejte dvě sekundy; jinak se dveře neodemknou.
- Dveře se nemusí otevřít, pokud za ně zatáhnete ihned po uchopení kliky dveří. Kliku znovu uchopte a ověřte, že dveře jsou odemknuty, ještě než za kliku zatáhnete.
- Dokonce i v dosahu 80 cm nemusí být možné zamknout/odemknout dveře a dveře zavazadlového prostoru bezklíčovým dálkovým ovládáním, pokud je ovladač nad nebo pod úroveň vnější kliky.
- Bezklíčové dálkové ovládání nemusí fungovat, je-li příliš blízko dveří a skla dveří.

\* Není k dispozici u všech modelů

## ■ Odemknutí dveří a dveří zavazadlového prostoru

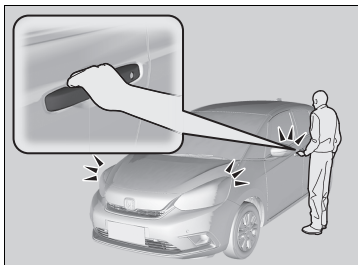

Vezměte za kliku předních dveří:

- Odemknou se všechny dveře, dveře zavazadlového prostoru a dvířka plnicího otvoru palivové nádrže.
- Některá vnější světla jednou bliknou.

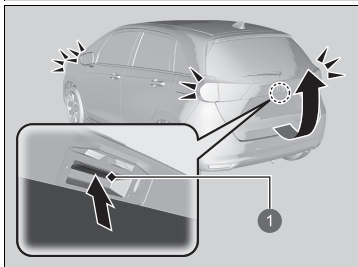

Stiskněte vnější kliku:

- Dveře zavazadlového prostoru se odemknou.
- Některá vnější světla jednou bliknou.
- **Otevírání/zavírání dveří zavazadlového prostoru** Str. 180

1 Vnější klika

## Použití vysílače dálkového ovládání

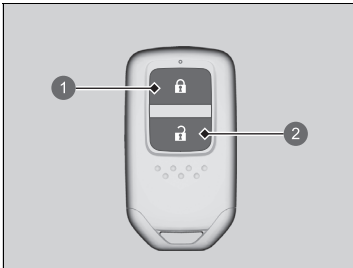

- 1 Tlačítko zamykání
- 2 Tlačítko odemykání

### Zamknutí dveří a dveří zavazadlového prostoru

Stiskněte tlačítko zamykání.

- Některá vnější světla třikrát zablikají, všechny dveře, dveře zavazadlového prostoru a dvířka plnicího otvoru palivové nádrže se uzamknou a aktivuje se bezpečnostní systém\*.

### Odemknutí dveří a dveří zavazadlového prostoru

Stiskněte tlačítko odemykání.

- Některá vnější světla jednou bliknou a všechny dveře, dveře zavazadlového prostoru a dvířka plnicího otvoru palivové nádrže se odemknou.

### Použití vysílače dálkového ovládání

Pokud některé dveře nebo dveře zavazadlového prostoru neotevřete do 30 sekund od odemknutí vozidla vysílačem dálkového ovládání, dveře a dveře zavazadlového prostoru se znovu automaticky zamknou. Nastavení časovače opětovného uzamknutí můžete změnit.

**Modely s barevným audiosystémem**

► **Nastavení\*** Str. 155

**Modely s displejem audiosystému**

► **Přízpůsobení nastavení vozidla** Str. 352

Pomocí vysílače dálkového ovládání můžete zamknout nebo odemknout dveře pouze tehdy, je-li režim napájení přepnut do stavu VOZIDLO VYPNUTO (ZAMKNUTO).

**Modely se systémem bezklíčového vstupu a pravostranným řízením**

Žádné dveře nelze zamknout zvenku, pokud je bezklíčové dálkové ovládání uvnitř vozidla a zazní zvukový signál. Chcete-li dveře zamknout, zatímco je dálkové ovládání stále ve vozidle, čtyřikrát proveďte kteroukoli z následujících možností:

- Stiskněte tlačítko zamykání na bezklíčovém dálkovém ovládání.
- Zamkněte otočením klíče v zámku.
- Dotkněte se snímače zámku dveří na předních dveřích nebo stiskněte tlačítko zámku na dveřích zavazadlového prostoru.

Vysílač dálkového ovládání používá nízkofrekvenční signály, proto se jeho provozní dosah může lišit v závislosti na prostředí.

Dálkové ovládání vozidlo neuzamkne, pokud jsou otevřené dveře nebo dveře zavazadlového prostoru.

\* Není k dispozici u všech modelů

## Zamykání/odemykání pomocí klíče

Pokud nefunguje tlačítko odemykání nebo zamykání na bezklíčovém dálkovém ovládní, použijte namísto toho klíč.

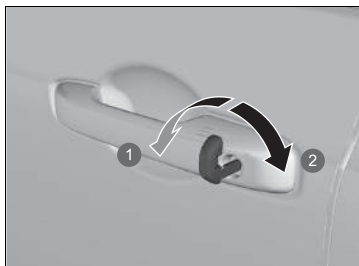

- 1 Zajistit
- 2 Odjstít

Klíč zasuňte po celé délce a otočte jím.

### ►► Použití vysílače dálkového ovládní

Pokud se mění vzdálenost, na kterou vysílač dálkového ovládní funguje, je pravděpodobně slabá baterie. Pokud se po stisknutí některého tlačítka nerozsvítí LED kontrolka, baterie je vybitá.

► **Výměna knoflíkové baterie** Str. 576

### ►► Zamykání/odemykání pomocí klíče

Při zamknutí/odemknutí dveří řidiče klíčem se současně zamknou/odemknou všechny ostatní dveře.

Když odemknete dveře zabudovaným klíčem a je aktivovaný bezpečnostní systém, alarm se vypne.

## ■ Zamykání dveří bez pomoci klíče

Pokud u sebe nemáte klíč nebo z nějakého důvodu nemůžete zamknout dveře klíčem, můžete dveře zamknout bez něj.

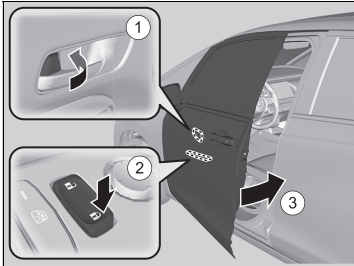

### ■ Zamykání dveří řidiče

Zámek zatlačte dopředu ① nebo stiskněte hlavní spínač zámků dveří ve směru zamykání ② a vytáhněte a přidržejte vnější kliku dveří ③. Zavřete dveře a uvolněte kliku.

### ■ Zamykání dveří spolujezdce

Zámek zatlačte dopředu a dveře zavřete.

### ■ Systém prevence uzamknutí

Dveře a dveře zavazadlového prostoru nelze zamknout, pokud je bezklíčové dálkové ovládání uvnitř vozidla.

## ▶▶ Zamykání dveří bez pomoci klíče

Při zamknutí dveří řidiče se současně zamknou všechny ostatní dveře a dveře zavazadlového prostoru.

Před zamknutím dveří zkontrolujte, zda není klíč uvnitř vozidla.



## Zamykání/odemykání dveří zevnitř

### ■ Pomocí zámku

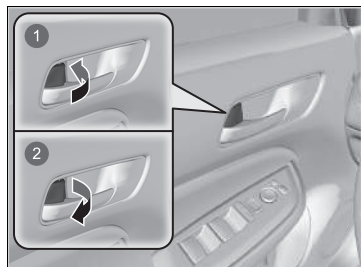

- 1 Zamknout
- 2 Odemknout

#### ■ Zamykání dveří

Zámek zatlačte dopředu.

#### ■ Odemykání dveří

Vytáhnete zámek dozadu.

### ►► Pomocí zámku

Při zamknutí/odemknutí dveří pomocí zámku dveří řidiče se současně zamknou/odemknou všechny ostatní dveře a dveře zavazadlového prostoru.

## ■ Odemykání pomocí vnitřní kliky předních dveří

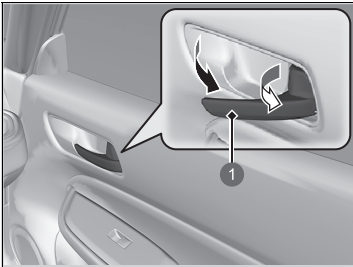

1 Vnitřní klika

Zatáhněte za vnitřní kliku předních dveří.

- Dveře se odemknou a otevřou jedním pohybem.

## ■ Používání hlavního spínače zámků dveří

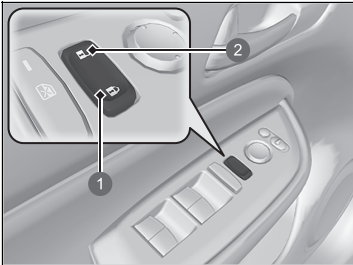

- 1 Zamknout
- 2 Odemknout

Stisknutím hlavního spínače zámků dveří naznačeným směrem se zamknou nebo odemknou všechny dveře i dveře zavazadlového prostoru.

## ▣ Odemykání pomocí vnitřní kliky předních dveří

Vnitřní kliky předních dveří slouží k tomu, aby cestujícím na předních sedadlech umožnily otevření dveří jedním pohybem. Tato funkce však vyžaduje, aby cestující na předních sedadlech nikdy netahali za vnitřní kliku předních dveří, je-li vozidlo v pohybu.

Děti vždy musí jet na zadním sedadle, které je vybaveno dětskými pojistkami.

► **Dětské pojistky** Str. 178

## ▣ Používání hlavního spínače zámků dveří

Při zamykání/odemykání dveří řidiče pomocí hlavního spínače zámků dveří se současně zamknou/odemknou všechny ostatní dveře a dveře zavazadlového prostoru.

## Dětské pojistky

Dětské pojistky znemožňují otevření zadních dveří zevnitř, bez ohledu na polohu zámku.

### ■ Zapnutí dětské pojistky

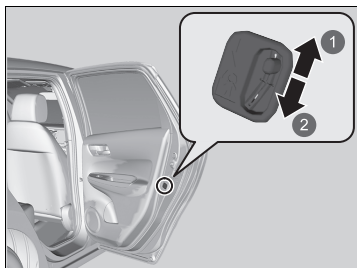

- 1 Odjistit
- 2 Zajistit

Páčku v zadních dveřích posuňte do zamknuté polohy a dveře zavřete.

### ■ Otevírání dveří

Dveře otevřete pomocí vnější kliky dveří.

### » Dětské pojistky

Chcete-li zevnitř otevřít dveře se zapnutou dětskou pojistkou, přepněte zámek do odemknuté polohy, stáhněte zadní okno, rukou sáhněte ven z okna a zvenku zatáhněte za kliku dveří.

### Bezpečnostní opatření pro otevírání/zavírání dveří zavazadlového prostoru

Před otevíráním nebo zavíráním dveří zavazadlového prostoru se ujistěte, že před nimi nestojí žádné osoby nebo nejsou překážky.

- Dveře zavazadlového prostoru úplně otevřete.
  - ▶ Pokud nejsou zcela otevřeny, mohou se dveře zavazadlového prostoru zavřít vlastní vahou.
- Za větrného počasí dbejte opatrnosti. Vítr může dveře zavazadlového prostoru zavřít.

Dveře zavazadlového prostoru musí být za jízdy zavřeny, aby:

- ▶ nedošlo k možnému poškození,
- ▶ nedošlo k vniknutí výfukových plynů do vozidla.
  - ☒ **Oxid uhelnatý** Str. 101

#### Bezpečnostní opatření pro otevírání/zavírání dveří zavazadlového prostoru

### VÝSTRAHA

**Pokud dveře zavazadlového prostoru při otevírání nebo zavírání někoho zasáhnou, hrozí mu vážný úraz.**

**Před otevřením nebo zavřením dveří zavazadlového prostoru zkontrolujte, zda v jejich prostoru nikdo není.**

Dejte pozor, abyste se hlavou neuhodili o dveře zavazadlového prostoru nebo při jejich zavírání nenechali ruku mezi dveřmi a okrajem zavazadlového prostoru.

Při nakládání nebo vykládání zavazadel ze zavazadlového prostoru, když je motor ve volnoběhu, nestůjte u výfuku. Mohli byste se popálit.

Spolujezdcům nedovolte cestovat v zavazadlovém prostoru. Mohli by se poranit při prudkém brzdění, náhlém zrychlení nebo nehodě.

## Otevírání/zavírání dveří zavazadlového prostoru

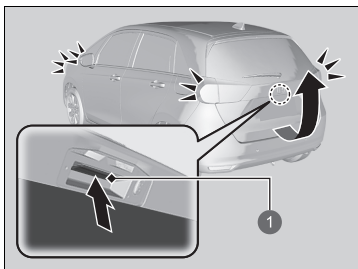

1 Vnější klika

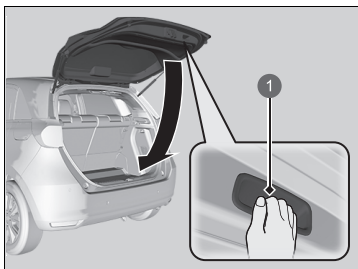

1 Vnitřní klika

Při odemknutí všech dveří dojde k odemknutí dveří zavazadlového prostoru. Stiskněte vnější kliku dveří zavazadlového prostoru a nadzvednutím je otevřete.

### Modely se systémem bezklíčového vstupu

Pokud máte u sebe bezklíčové dálkové ovládání, nemusíte před otevřením dveře zavazadlového prostoru odemknout.

Při zavírání dveří zavazadlového prostoru vezměte za vnitřní kliku, dveře zavazadlového prostoru zatáhněte směrem dolů a zatlačením zvenku je zavřete.

### ►► Otevírání/zavírání dveří zavazadlového prostoru

- Bezklíčové dálkové ovládání nenechávejte po vystoupení z vozu uvnitř. Mějte je u sebe.

### Modely se systémem bezklíčového vstupu

- Dokonce i když u sebe nemáte bezklíčové dálkové ovládání, můžete dveře zavazadlového prostoru odemknout, pokud je v dosahu někdo jiný s dálkovým ovládáním.

## System imobilizéru

System imobilizéru zabránuje nastartování pohonného systému klíčem, který nebyl předem zaregistrován. Každý klíč obsahuje elektronické vysílače, které k ověření klíče používají elektronické signály.

Před stisknutím tlačítka **POWER** věnujte pozornost následujícím bodům:

- Nedovolte, aby v blízkosti tlačítka **POWER** byly předměty vysílající silné rádiové vlny.
- Zajistěte, aby klíč nebyl zakryt kovovým předmětem nebo se ho nedotýkal.
- K tlačítku **POWER** se nepřibližujte s klíčem systému imobilizéru jiného vozidla.

Neukládejte klíč do blízkosti magnetických předmětů. Elektronická zařízení jako televizory nebo audiosystémy generují silná magnetická pole. Zmagnetizovat se může dokonce i řetízek na klíče.

### System imobilizéru

#### POZNÁMKA

Ponechání klíče ve vozidle může vést ke krádeži nebo náhodnému uvedení vozidla do pohybu.

Klíč vždy vezměte s sebou, pokud vozidlo necháváte bez dozoru.

System neupravujte a nepřidávejte do něj další zařízení. Mohlo by to system poškodit a znemožnit provoz vašeho vozidla.

Pokud system opakovaně nerozpozná kódování vašeho klíče, kontaktujte svého dealera. Pokud jste klíč ztratili a nemůžete nastartovat vozidlo, obraťte se na svého dealera.

#### Typ s pravostranným řízením

Před prvním zapnutím režimu napájení po odpojení 12V akumulátoru sešlápněte a držte brzdový pedál.

## Alarm bezpečnostního systému \*

Alarm bezpečnostního systému se aktivuje, pokud dojde k otevření dveří zavazadlového prostoru, kapoty nebo dveří násilím. Alarm se neaktivuje, pokud dojde k otevření dveří zavazadlového prostoru nebo dveří pomocí vysílače dálkového ovládání nebo systému bezklíčového vstupu\*.

### ■ Při aktivaci alarmu bezpečnostního systému

Ozve se přerušovaný zvukový signál klaksonu a zablikají všechna vnější světla.

### ■ Deaktivace alarmu bezpečnostního systému

Odemkněte vozidlo pomocí vysílače dálkového ovládání nebo systému bezklíčového vstupu\*, nebo nastavte režim napájení do polohy ZAPNUTO. Systém bude deaktivován společně s klaksonem a blikajícími světly.

### ■ Zapnutí alarmu bezpečnostního systému

Alarm bezpečnostního systému se automaticky zapne, pokud dojde ke splnění následujících podmínek:

- Režim napájení ve stavu VOZIDLO VYPNUTO (ZAMKNUTO).
- Kapota je zavřená.
- Všechny dveře a dveře zavazadlového prostoru jsou zvenku zamknuty klíčem, vysílačem dálkového ovládání nebo pomocí systému bezklíčového vstupu\*.

### ■ Při zapnutí alarmu bezpečnostního systému

Kontrolka alarmu bezpečnostního systému na přístrojové desce bliká a interval blikání se přibližně po 15 sekundách změní.

### ■ Vypnutí alarmu bezpečnostního systému

Alarm bezpečnostního systému se deaktivuje, když odemknete vozidlo vysílačem dálkového ovládání nebo systémem bezklíčového vstupu\* nebo když přepnete spínač zapalování do polohy ZAPNUTO. Současně zhasne kontrolní světlo alarmu bezpečnostního systému.

### ▶▶ Alarm bezpečnostního systému \*

Systém neupravujte a nepřidávejte do něj další zařízení. Mohlo by to systém poškodit a znemožnit provoz vašeho vozidla.

Bezpečnostní alarm bude aktivní přibližně 5 minut a poté se bezpečnostní systém deaktivuje. Systém pracuje v deseti 30sekundových cyklech, během kterých zní klakson a blikají výstražná světla. Bezpečnostní systém může podle okolností pokračovat v chodu i déle než 5 minut.

Alarm bezpečnostního systému nezapínejte, pokud je někdo přítomen ve voze nebo je otevřené okno. Systém se může náhodně aktivovat při následujících okolnostech:

- Odemykání dveří pomocí zámku.
- Otevření kapoty páčkou pro uvolnění kapoty.

Pokud po zapnutí alarmu bezpečnostního systému dojde k vybití 12V akumulátoru, může při nabití nebo výměně akumulátoru dojít ke spuštění bezpečnostního alarmu. Pokud k tomu dojde, deaktivujte alarm bezpečnostního systému odemknutím dveří pomocí vysílače dálkového ovládání nebo systému bezklíčového vstupu\*.

Když odemknete dveře zabudovaným klíčem a je aktivovaný bezpečnostní systém, alarm se vypne.

## Zamykání Super\*

Funkce zamykání Super vyřadí z činnosti zámky na všech dveřích.

### ■ Zapnutí funkce zamykání Super

- Dvakrát během pěti sekund otočte klíčem ve dveřích řidiče směrem k přední části vozidla.
- Dvakrát během pěti sekund na vysílači dálkového ovládání stiskněte tlačítko zamykání.

#### Modely se systémem bezklíčového vstupu

- Dotkněte se snímače zámku dveří na vnější klice nebo dvakrát během pěti sekund stiskněte tlačítko zámku na dveřích zavazadlového prostoru.

### ■ Vypnutí funkce zamykání Super

Vysílačem dálkového ovládání nebo systémem bezklíčového vstupu\* odemkněte dveře řidiče.

#### » Zamykání Super\*

## ⚠ VÝSTRAHA

Při zapínání zamykání Super nesmí být nikdo ve voze. U osob zamknutých uvnitř může dojít k vážným zdravotním potížím nebo může nastat smrt, pokud uvnitř vozidla ponechaného na slunci vzroste teplota.

Před zapnutím zamykání Super se ujistěte, že ve vozidle nikdo není.

Když odemknete dveře zabudovaným klíčem a je aktivovaný bezpečnostní systém, alarm se vypne.

\* Není k dispozici u všech modelů



## Otevírání/zavírání elektricky ovládaných oken

Je-li režim napájení v poloze ZAPNUTO, elektricky ovládaná okna lze otevírat a zavírat pomocí spínačů na dveřích.

Spínače na straně řidiče lze použít k otevírání a zavírání všech oken. Tlačítko zamknutí elektricky ovládaného okna na straně řidiče musí být vypnuté (zatlačené dovnitř, kontrolka zhasnutá), abyste okna mohli otevírat a zavírat i z jiných sedadel než ze sedadla řidiče.

Je-li tlačítko zamknutí elektricky ovládaného okna zatlačeno dovnitř, kontrolka se rozsvítí a vy můžete ovládat pouze okno řidiče. Tlačítko zamknutí elektricky ovládaného okna zapnete, je-li ve vozidle dítě.

### » Otevírání/zavírání elektricky ovládaných oken

#### **VÝSTRAHA**

Při zavírání elektricky ovládaného okna může dojít k vážnému zranění, pokud někomu přivřete prsty nebo ruku.

Než okna zavřete, zajistěte, aby spolucestující nebyli v prostoru oken.

**VÝSTRAHA:** Klíč zapalování vždy vezměte s sebou, pokud vozidlo necháváte bez dozoru, ať už samotné nebo s ostatními cestujícími.

#### **Funkce automatického otevírání/zavírání všech oken**

Elektricky ovládaná okna lze ovládat po dobu až 10 minut po přepnutí režimu napájení na VOZIDLO VYPNUTO. Tato funkce se vypne po zavření dveří řidiče.

#### **Automatický zpětný chod**

Pokud elektricky ovládané okno při automatickém zavírání detekuje odpor, zastaví zavírání a obrátí směr pohybu.

Funkce automatického zpětného chodu okna řidiče nefunguje, když souvisle povytáhnete spínač.

Když je okno téměř zavřené, funkce automatického zpětného chodu přestává snímat, aby bylo zajištěno úplné zavření.

## ■ Otevírání/zavírání oken s funkcí automatického otevírání/zavírání

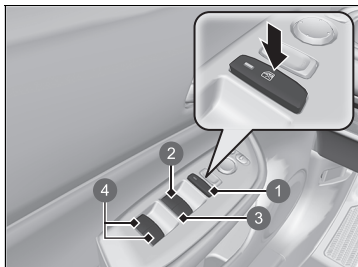

- ❶ Tlačítko zamknutí elektricky ovládaného okna
- ❷ Spínač okna řidiče
- ❸ Spínač okna předního spolujezdce\*
- ❹ Spínač okna cestujících vzadu\*

### ■ Ruční ovládání

**Otevírání:** Spínač mírně stlačte a přidržte jej, dokud není dosaženo požadované polohy.

**Zavírání:** Spínač mírně povytáhněte a přidržte jej, dokud není dosaženo požadované polohy.

### ■ Automatické ovládání

**Otevírání:** Na spínač silně zatlačte.

**Zavírání:** Spínač silně povytáhněte.

Okno se zcela otevře nebo zavře. Chcete-li okno kdykoli zastavit, krátce na spínač zatlačte nebo jej povytáhněte.

\* Není k dispozici u všech modelů

### ■ Otevírání/zavírání oken bez funkce automatického otevírání/zavírání\*

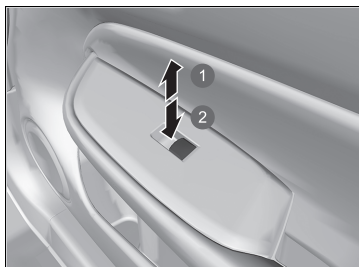

**Otevírání:** Na spínač zatlačte.

**Zavírání:** Spínač povytáhněte.

Spínač uvolněte, až okno dosáhne požadované polohy.

- 1 Zavřít
- 2 Otevřít

### ■ Otevírání/zavírání oken dálkovým ovládním\*

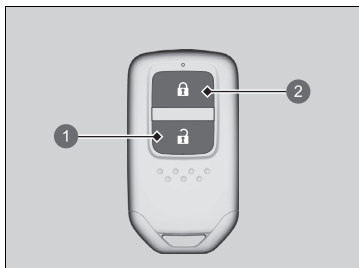

**Otevírání:** Stiskněte tlačítko odemykání a poté jej do 10 sekund stiskněte znovu a držte.

**Zavírání:** Stiskněte tlačítko zamykání a poté jej do 10 sekund stiskněte znovu a držte.

Pokud se okna zastaví uprostřed, opakujte tento postup.

- 1 Tlačítko odemykání
- 2 Tlačítko zamykání

## Zavírání oken klíčem \*

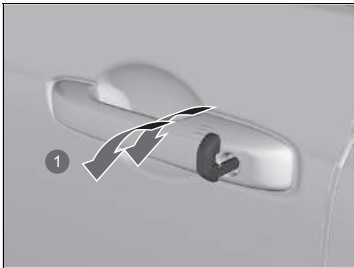

1 Zavřít

**Zavírání:** Klíčem zamkněte dveře řidiče. Během 10 sekund od vrácení klíče do středové polohy otočte klíčem směrem pro zamykání a přidržte jej tam.

Uvolněním klíče zastavíte okna v požadované poloze. Chcete-li provést další nastavení, opakujte stejný postup.

\* Není k dispozici u všech modelů

## Tlačítko POWER

### Změna režimu napájení

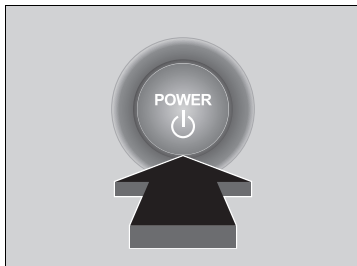

Pokud máte u sebe bezklíčové dálkové ovládání a stisknete tlačítko **POWER**, aniž byste sešlápli brzdový pedál, režim napájení se bude měnit v následujícím pořadí: VOZIDLO VYPNUTO → PŘÍSLUŠENSTVÍ → ZAPNUTO → VOZIDLO VYPNUTO.

#### **VOZIDLO VYPNUTO:**

Napájení vozidla je vypnuté.

#### **PŘÍSLUŠENSTVÍ:**

Audiosystém a některé příslušenství lze používat.

#### **ZAPNUTO:**

Veškeré příslušenství lze používat.

### » Tlačítko POWER

Pokud bezklíčové dálkové ovládání uložíte do odkládací schránky nebo na jiné místo, kde může docházet k rušení signálu, režim napájení se nemusí změnit.

Pokud je režim napájení v poloze ZAPNUTO, je zařazena jiná poloha než **[P]** a stisknete tlačítko **POWER**, režim napájení se změní na PŘÍSLUŠENSTVÍ.

## ■ Automatické vypínání napájení

Opustíte-li vozidlo na 30 až 60 minut s převodovkou v poloze **P** a režimem napájení nastaveným na PŘÍSLUŠENSTVÍ, přepne se vozidlo automaticky do režimu podobného režimu VOZIDLO VYPNUTO (ZAMKNUTO), aby nedocházelo k vybíjení 12V akumulátoru.

V tomto režimu: Volant nebude zablokovaný. Dveře nelze zamknout nebo odemknout vysílačem dálkového ovládání nebo systémem bezklíčového vstupu\*. Stiskněte dvakrát tlačítko **POWER** a přepnete vozidlo do režimu VOZIDLO VYPNUTO (ZAMKNUTO).

## ■ Připomenutí režimu napájení

Otevřete-li dveře řidiče a režim napájení je nastaven na PŘÍSLUŠENSTVÍ, zazní výstražný zvukový signál.

\* Není k dispozici u všech modelů

## ■ Připomenutí bezklíčového dálkového ovládání

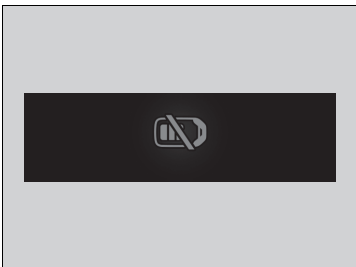

Když je režim napájení nastaven do jakéhokoli režimu kromě VYPNUTO a vyjmete bezklíčové dálkové ovládání z vozidla a zavřete dveře, spustí se výstražný zvukový signál. Pokud výstražný zvukový signál nadále zní, umístěte bezklíčové dálkové ovládání na jiné místo.

### ■ Pokud je režim napájení v poloze PŘÍSLUŠENSTVÍ

Výstražný zvukový signál bude znít vně vozidla.

### ■ Když je režim napájení v poloze ZAPNUTO

Výstražný zvukový signál bude znít uvnitř i vně vozidla. Navíc se na přístrojové desce zobrazí výstražná kontrolka.

## ►► Připomenutí bezklíčového dálkového ovládání

Když je bezklíčové dálkové ovládání v dosahu systému, jsou dveře řidiče zavřeny a výstražná funkce je zrušena.

Je-li bezklíčové dálkové ovládání po zapnutí pohonného systému odneseno z vozidla, nelze dále měnit režim tlačítka **POWER** nebo znovu spustit pohonný systém. Před stisknutím tlačítka **POWER** se ujistěte, zda je bezklíčové dálkové ovládání ve vašem vozidle.

Vyjmutí bezklíčové dálkové ovládání z vozidla oknem nevede k aktivaci výstražného zvukového signálu.

Neopouštějte bezklíčové dálkové ovládání v palubní desce nebo v odkládací schránce. Mohlo by dojít ke spuštění výstražného zvukového signálu. Za určitých podmínek, kdy může dojít k tomu, že vozidlo nemůže lokalizovat dálkový ovladač, se může rovněž spustit výstražný zvukový signál, i když je ovladač v dosahu systému.

## Světla

### ■ Světlomety / Obrysová světla

Světla se zapínají automaticky podle okolních světelných podmínek. Lze je také zapnout nebo vypnout ručně.

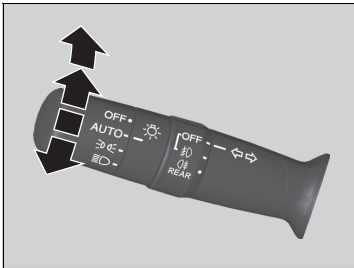

Vnější světla se zapínají automaticky, pokud je spínač světel nastaven do polohy **AUTO** a režim napájení je v poloze ZAPNUTO.

### ■ Ruční ovládání

#### Světlomety / obrysová světla:

Otočte spínač světel do polohy .

#### Obrysová světla:

Otočte spínač světel do polohy .

#### Světlomety / obrysová světla vypnutá:

Otočte spínač světel do polohy **OFF** a uvolněte jej, zatímco je zařazena poloha **P** a je aktivována parkovací brzda.

▶ Světla se automaticky opět rozsvítí, když:

- Opět přepnete spínač světel do polohy **OFF** a uvolníte jej.
- Zařadíte jinou polohu než **P** a uvolníte parkovací brzdu.



### ☒ Světla

Jsou-li světla zapnutá, na panelu přístrojů bude svítit kontrolka zapnutých světel.

☒ **Kontrolka zapnutých světel** Str. 117

### ☒ Světlomety / Obrysová světla

Jsou-li zapnutá obrysová světla, svítí také koncová světla a osvětlení zadní registrační značky.

Pokud je spínač světel přepnutý do polohy  nebo  a napájení je v poloze VYPNUTO, zazní při otevření dveří řidiče zvukový signál.

Pokud je spínač světel přepnutý do polohy **AUTO** a úroveň okolního osvětlení je nízká, světlomety a obrysová světla se rozsvítí při odemknutí dveří. Po zamčení dveří opět zhasnou.

Světelný snímač se nachází na níže uvedeném místě. Nezakrývejte snímač intenzity světla.

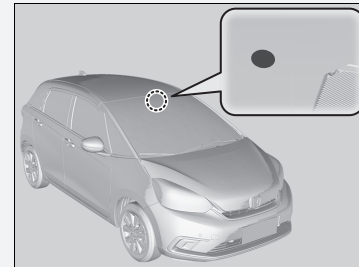



## ■ Dálková světla

Když jsou světlomety zapnuté, zatlačte páčku dopředu. Pro návrat k potkávacím světlům přitáhněte páčku zpět.

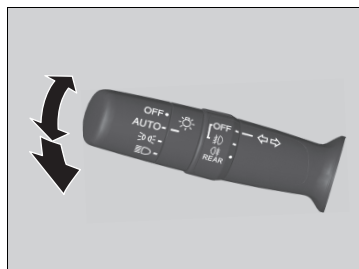

## ■ Blikání dálkovými světly

Zatažením za páčku dozadu přepnete na dálková světla.

- Uvolněním páčky přepnete zpět na potkávací světla.

## Směrová světla

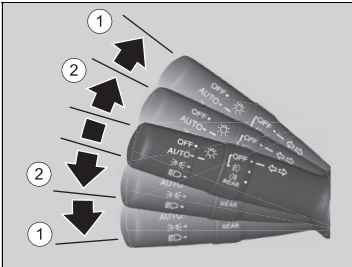

Směrová světla lze použít, když je režim napájení v poloze ZAPNUTO.

### ■ ①: Směrové světlo

Zatlačte páčku nahoru nebo dolů podle směru, kterým chcete odbočit. Příslušné směrové světlo začne blikat.

### ■ ②: Znamení o směru jízdy jedním pohybem

Zatlačíte-li páčku směrových světel lehce nahoru nebo dolů a poté ji uvolníte, příslušné směrové světlo blikne třikrát.

- ▶ Pokud během blikání lehce zatlačíte páčku v opačném směru, blikání se zastaví.

## ▶▶ Směrová světla

Kontrolky směrových světel na přístrojové desce blikají, pokud blikají vnější směrová světla.

➤ **Kontrolky** Str. 106

## ■ Integrace světlometů se stěrači

Světlomety se automaticky rozsvítí tehdy, když použijete stěrače vícekrát v rámci určitého počtu intervalů, pokud je spínač světlometů v poloze **AUTO**.

Po zastavení stěračů světlomety po několika minutách automaticky zhasnou.

## ■ Funkce vypnutí automatického osvětlení

Světlomety, všechna ostatní vnější světla a světla přístrojové desky se vypnou během 15 sekund poté, co nastavíte režim napájení na VOZIDLO VYPNUTO (ZAMKNUTO), vezmete s sebou dálkové ovládání a zavřete dveře řidiče.

Pokud je však spínač v poloze , zůstanou zapnutá obrysová světla.

Pokud přepnete režim napájení do polohy VOZIDLO ZAMKNUTO a spínač světlometů je zapnutý, avšak neotevřete dveře, světla se vypnou po 10 minutách (po 3 minutách, když je spínač v poloze **AUTO**).

Světla se znovu zapnou při odemknutí nebo otevření dveří řidiče. Pokud dveře odemknete, ale do 15 sekund je neotevřete, světla zhasnou. Pokud otevřete dveře řidiče, uslyšíte zvukový signál upozorňující na zapnutá světla.

## ▶▶ Integrace světlometů se stěrači

Tato funkce se aktivuje, když jsou světlomety v režimu **AUTO** vypnuté. Jas přístrojové desky se při rozsvícení světlometů nezmění.

Při slabém osvětlení rozsvítí funkce automaticky řízeného osvětlení světlomety, a to bez ohledu na počet setření.

Funkci automatického zapnutí reflektorů se stěrači můžete vypnout a zapnout.

**Modely s barevným audiosystémem**

➔ **Nastavení** \* Str. 155

**Modely s displejem audiosystému**

➔ **Přizpůsobení nastavení vozidla** Str. 352

## ▶▶ Funkce vypnutí automatického osvětlení

Můžete změnit nastavení časovače automatického vypnutí světlometů.

**Modely s barevným audiosystémem**

➔ **Nastavení** \* Str. 155

**Modely s displejem audiosystému**

➔ **Přizpůsobení nastavení vozidla** Str. 352

## ■ Mlhová světla

Mlhová světla lze použít, když je režim napájení v poloze ZAPNUTO.

### ■ Přední mlhová světla\*

Lze použít, jsou-li zapnuta obrysová světla nebo světlomety.

### ■ Zadní mlhové světlo

Lze použít, jsou-li zapnuté světlomety nebo přední mlhová světla.

### ■ Spínač předních a zadních mlhových světel\*

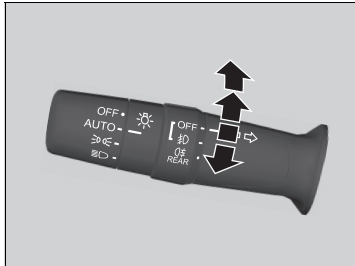

#### Zapínání předních mlhových světel:

Spínačem otočte z polohy **OFF** do polohy **D**.  
Kontrolka **D** se rozsvítí.

#### Zapínání předních a zadních mlhových světel:

Spínačem otočte o jednu polohu vzhůru z polohy **D**. Kontrolky **D** a **R** se rozsvítí.

#### Zapínání zadních mlhových světel:



Spínačem otočte o jednu polohu vzhůru z polohy **D** a potom jím otočte o jednu polohu dolů z polohy **D**. Kontrolka **R** zůstane rozsvícená. Chcete-li vypnout zadní mlhové světlo, otočte spínač světlometů do polohy **OFF**.

\* Není k dispozici u všech modelů

### ■ Spínač zadního mlhového světla\*



#### Zapínání zadních mlhových světel:

Otočte spínač do polohy . Rozsvítí se kontrolka .

## ■ Světla pro denní svícení

Světla pro denní svícení se rozsvítí, pokud dojde ke splnění následujících podmínek:

- Napájení je přepnuté do polohy ZAPNUTO.
- Spínač světlometů je v poloze **AUTO**.
- Okolní světlo je jasné.

Pokud ve stojícím vozidle otočíte spínač světel do polohy **OFF** a uvolníte jej, světla pro denní svícení se vypnou. Pokud zařadíte jinou polohu než **P** a uvolníte parkovací brzdu, světla se opět rozsvítí. Jinak, pokud spínač světel ještě jednou otočíte do polohy **OFF**, se světla opět rozsvítí.

## ☞ Světla pro denní svícení

Světla pro denní svícení a obrysová světla mají stejný světelný zdroj.

Světla pro denní svícení jsou jasnější než obrysová světla.

Světla pro denní svícení se nezapnou, pokud byla obrysová světla zapnuta ručně.

## Nastavení světlometů

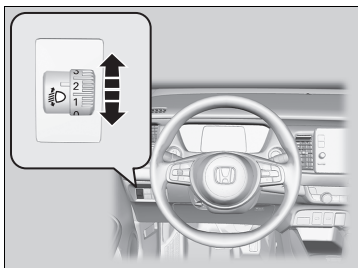

Svislý úhel paprsků potkávacích světlometů lze nastavit, když je režim napájení v poloze ZAPNUTO.

Otáčením voliče zvolte příslušný úhel sklonu světlometů.

Vyšší číslo na číselníku udává menší úhel.

### ■ Volba polohy voliče

Viz následující tabulka, kde naleznete vhodnou polohu číselníku pro vaše vozidlo dle jízdních podmínek a zatížení.

Stav	Poloha číselníku
Řidič	0
Řidič a spolujezdec	1
Pět osob na předních a zadních sedadlech	2
Pět osob na předních a zadních sedadlech a zavazadla v zavazadlovém prostoru, v rozmezí limitu maximálního přípustného zatížení nápravy a maximální přípustné hmotnosti vozidla	3
Řidič a zavazadla v zavazadlovém prostoru, v rozmezí limitu maximálního přípustného zatížení nápravy a maximální přípustné hmotnosti vozidla	

### ► Nastavení světlometů

Světlomety jsou vhodné pro vozidla s levostranným i pravostranným řízením a není u nich třeba provádět žádné úpravy vyžadované podle doverské směrnice UN-ECE R48.

## Automatická dálková světla

Přední kamera se širokým úhlem záběru detekuje zdroje světla před vozidlem, jako jsou světla vozidel jedoucích před vámi, vozidel v protisměru nebo pouliční osvětlení. Při jízdě v noci systém podle situace automaticky přepíná mezi dálkovými a potkávacími světly.

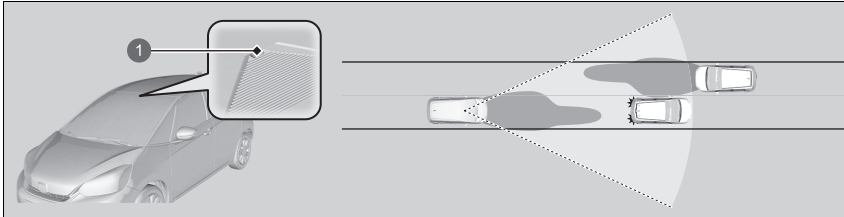

1 Přední kamera se širokým úhlem záběru

### Jak používat automatická dálková světla

Jsou-li splněny všechny níže uvedené podmínky, rozsvítí se kontrolka systému automatických dálkových světel a aktivuje se systém automatických dálkových světel.

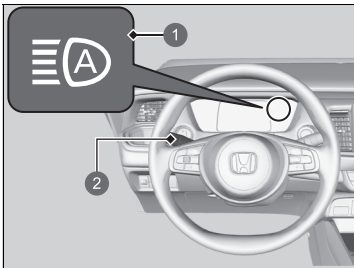

1 Kontrolka automatických dálkových světel

2 Spínač světel

- Napájení je přepnuté do polohy ZAPNUTO.
- Spínač světel je v poloze **AUTO**.
- Páčka je v poloze potkávacích světel.
- Světlomety byly aktivovány automaticky.
- Venku je tma.

### Automatická dálková světla

Systém automatických dálkových světel nemusí být vždy aktivní v každé situaci. Tento systém slouží pouze jako asistence pro řidiče. Stále sledujte okolní prostředí a v případě potřeby přepínejte dálková a potkávací světla ručně.

Rozsah a vzdálenost, na kterou je kamera schopná rozpoznávat, se liší podle podmínek v okolí vozidla.

Pokud jde o manipulaci s kamerou připevněnou na vnitřní straně čelního skla, přečtěte si informace na níže uvedené stránce.

#### ► Přední kamera se širokým úhlem záběru

Str. 494

Aby systém automatických dálkových světel fungoval správně, postupujte takto:

- Na palubní desku nepokládejte žádné předměty, které odrazí světlo.
- Čelní sklo okolo kamery udržujte čisté.
- Při čištění čelního skla dbejte opatnosti, abyste na objektiv kamery nenanesli čisticí prostředek.
- Na plochu okolo kamery nelepte žádné předměty, nálepky ani folie.
- Nedotýkejte se objektivu kamery.

Pokud kamera utrpí silný náraz nebo je zapotřebí provést v okolí kamery opravy, poraďte se s dealerem.



Pokud se kontrolka systému automatických dálkových světel nerozsvítí, ani když byly všechny uvedené podmínky splněny, proveďte některý z níže uvedených postupů a kontrolka se rozsvítí.

- Páčku přitáhněte směrem k sobě a uvolněte ji.
- Přepněte spínač světel do polohy  a poté do polohy **AUTO**.

### ■ Automatické přepínání mezi dálkovými a potkávacími světly

Když jsou automatická dálková světla aktivní, světlomety se přepínají mezi dálkovými a potkávacími na základě následujících podmínek.

#### Přepnutí na dálková světla:

Aby se aktivovala dálková světla, musí být splněny všechny níže uvedené podmínky.

- Rychlost vozidla je 40 km/h nebo vyšší.
- Před vámi ani v protisměru nejede žádné vozidlo se zapnutými světlomety nebo koncovými světly.
- Vozovka je málo osvětlena pouličním osvětlením.



#### Přepnutí na potkávací světla:

Přepnutí na potkávací světla se aktivuje při splnění kterékoli z níže uvedených podmínek.

- Rychlost vozidla je 24 km/h nebo nižší.
- Před vámi nebo v protisměru jede vozidlo se zapnutými světlomety nebo koncovými světly.
- Vozovka je dostatečně osvětlena pouličním osvětlením.

#### ►► Automatické přepínání mezi dálkovými a potkávacími světly

V následujících případech nemusí systém automatických dálkových světel přepnout světlomety správně nebo se může změnit načasování přepnutí. Pokud automatické přepínání světel nevyhovuje vašim zvyklostem, přepněte světlomety ručně.

- Jas světel vozidla jedoucího před vámi nebo za vámi je intenzivní nebo slabý.
- Špatná viditelnost kvůli počasí (déšť, sníh, mlha, zamrzlé čelní sklo atd.).
- Cestu před vámi osvětlují jiné zdroje světla, jako pouliční osvětlení, elektrické billboardy či světla jiných vozidel.
- Úroveň jasu cesty před vámi se neustále mění.
- Silnice je nerovná nebo klikatá.
- Náhle se před vámi objeví vozidlo nebo vozidlo před vámi nejede směrem od vás nebo proti vám.
- Vaše vozidlo je nakloněno vahou těžkého nákladu v zadní části.
- Dopravní značka, zrcadlo nebo jiný reflexní předmět před vámi odráží silné světlo směrem k vozidlu.
- Vpředu jedoucí vozidlo se často ztratí za stromy podél silnice nebo za svodidly.
- Vozidlo před vámi je motocykl, jízdní kolo, skútr nebo jiné malé vozidlo.

Systém automatických dálkových světel udržuje zapnutá potkávací světla, když:

- Stěrače čelního skla stírají vysokou rychlostí.
- Kamera detekuje hustou mlhu.

## ■ Ruční přepínání mezi dálkovými a potkávacími světly

Chcete-li ručně přepnout na dálková nebo potkávací světla, proveďte některý z níže uvedených postupů. Nezapomeňte, že pokud světla přepnete ručně, kontrolka automatických dálkových světel zhasne a systém automatického přepínání dálkových světel se deaktivuje.

### Používání páčky:

Chcete-li bliknout dálkovými světly, přitáhněte páčku směrem k sobě a uvolněte ji, nebo páčku zatlačte dopředu do polohy dálkových světel.

- ▶ Chcete-li automatická dálková světla znovu zapnout, proveďte některý z níže uvedených postupů a kontrolka systému automatických dálkových světel se rozsvítí.
- Páčku přitáhněte směrem k sobě a uvolněte ji.
- Když je páčka v poloze potkávacích světel, přepněte spínač světel do polohy  a poté do polohy **AUTO**.

### Používání spínače světel:

Otočte spínač světel do polohy .

- ▶ Chcete-li automatická dálková světla znovu zapnout, přepněte spínač světel do polohy **AUTO**, když je páčka v poloze potkávacích světel a kontrolka systému automatických dálkových světel se rozsvítí.

## ▶▶ Automatická dálková světla

Systém automatického přepínání dálkových světel můžete zapnout nebo vypnout.

Modely s barevným audiosystémem

➤ **Nastavení\*** Str. 155

Modely s displejem audiosystému

➤ **Přizpůsobení nastavení vozidla** Str. 352

\* Není k dispozici u všech modelů

## Stěrače a ostříkovače

### ■ Stěrače/ostříkovače čelního skla

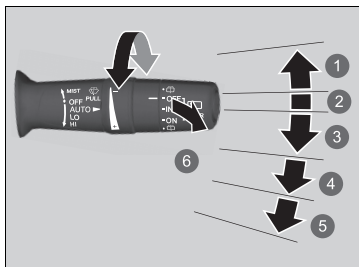

- ① MIST
- ② OFF
- ③ AUTO
- ④ LO: Pomalý chod
- ⑤ HI: Rychlý chod
- ⑥ Ostříkovač

Stěrače a ostříkovače čelního skla lze použít, když je režim napájení v poloze ZAPNUTO.

#### ■ MIST

Stěrače stírají vysokou rychlostí, dokud neuvolníte páčku.

#### ■ Spínač stěračů (OFF, AUTO, LO, HI)

Chcete-li změnit nastavení stěrače, posuňte páčku nahoru nebo dolů.

#### ■ Ostříkovač

Stříká, když přitáhnete páčku směrem k sobě. Po uvolnění páčky na více než jednu sekundu se ostříkování zastaví, stěrače provedou dvě až tři další setření pro očištění čelního skla a potom se zastaví.

### ►► Stěrače a ostříkovače

#### POZNÁMKA

Stěrače nepoužívejte, když je čelní sklo suché. Dojde k poškrábání čelního skla nebo dojde k poškození gumových lišt.

Motor stěrače může chod elektromotoru dočasně zastavit a zabránit tak přetížení. Chod stěračů se obnoví za několik minut po vrácení obvodu do normálního stavu.

#### POZNÁMKA

Pokud z ostříkovačů nevytéká žádná kapalina, ostříkovače vypněte. Mohlo dojít k poškození čerpadla.

#### POZNÁMKA

Za studeného počasí může dojít k přimrznutí lišt na čelní sklo.

Použití stěračů v takovém stavu může stěrače poškodit. Vyhříváním čelní sklo zahřejte, teprve poté stěrače zapněte.

Pokud se stěrače zastaví kvůli překážce, jako je nahromaděný sníh, vozidlo zaparkujte na bezpečném místě. Otočte spínač stěračů do polohy **OFF** a nastavte režim napájení do polohy PŘÍSLUŠENSTVÍ nebo VOZIDLO VYPNUTO a odstraňte překážku.

## Automatické přerušované stírání

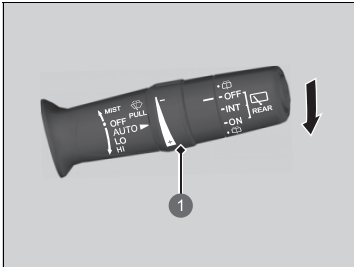

1 Seřizovací kroužek

Pokud páčku posunete do polohy **AUTO**, stěrače čelního skla provedou jedno setření a přejdou do automatického režimu.

Stěrače fungují přerušovaně nízkou rychlostí nebo vysokou rychlostí a zastaví se podle intenzity deště, kterou snímač deště detekuje.

### Nastavení citlivosti režimu AUTO

Když je funkce stěrače nastavená do polohy **AUTO**, lze nastavit citlivost snímače deště (pomocí nastavovacího kroužku) tak, aby stěrače fungovaly podle vaší potřeby.

### Citlivost snímače

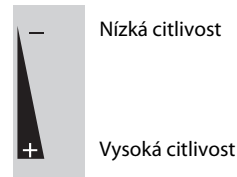

## Automatické přerušované stírání

Snímač deště se nachází na níže uvedeném místě.

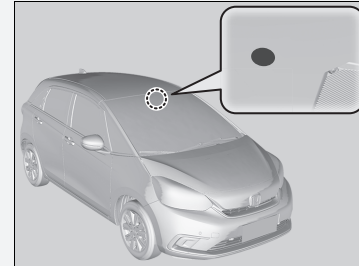

### POZNÁMKA

Před následujícími úkony je nutno režim **AUTO** přepnout do polohy **OFF** (vypnuto), aby nedošlo k vážnému poškození systému stěračů:

- Mytí čelního skla
- Průjezd automyčkou
- Neprší

## ■ Zadní stěrač/ostříkovač

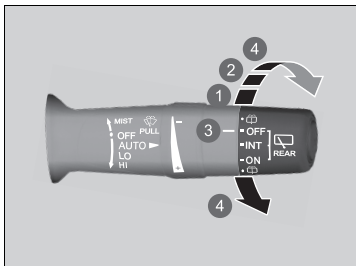

- 1 INT: Přerušovaný chod
- 2 ON: Nepřetržitý chod
- 3 OFF
- 4 Ostříkovač

### ■ Chod na zpátečku

Pokud zařadíte **R** a stěrače čelního skla jsou aktivní, zadní stěrač se spustí automaticky, i když je jeho spínač vypnutý.

Poloha předních stěračů	Chod zadního stěrače
<b>AUTO</b> (přerušovaný chod)	Přerušovaný chod
<b>LO</b> (pomalé stírání) <b>HI</b> (rychlé stírání)	Nepřerušovaný chod

Zadní stěrač a ostříkovač lze použít, když je režim napájení v poloze ZAPNUTO.

### ■ Spínač stěračů (OFF, INT, ON)

Nastavení spínače stěračů změňte podle intenzity deště.

### ■ Ostříkovač (☹)

Stříká, když spínač přepnete do této polohy.

Přidržením se aktivuje zadní stěrač a ostříkovač.

Po uvolnění přestane ostříkovač ostříkovat, zadní stěrač provede několik setření a vrátí se do režimu zvoleného nastavením přepínače.

## Tlačítko vyhřívání zadního skla / vyhřívání vnějších zrcátek

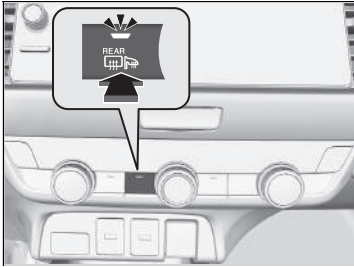

Chcete-li odmížit zadní okno a zrcátka, stiskněte tlačítko vyhřívání zadního skla a vyhřívání vnějších zrcátek s režimem napájení v poloze ZAPNUTO.

Odmížování zadního skla a vyhřívání vnějších zrcátek se v závislosti na venkovní teplotě vypne automaticky po 10–30 minutách. K automatickému vypnutí však nedojde, je-li venkovní teplota 0 °C nebo nižší.

### ☒ Tlačítko vyhřívání zadního skla / vyhřívání vnějších zrcátek

Tento systém spotřebovává mnoho energie, proto jej po odmížení skla vypněte. Systém také nepoužívejte po delší dobu, když je pohonný systém vypnutý. Mohl by se příliš vybit 12V akumulátor s následkem obtížného spuštění pohonného systému.

### ☒ Funkce automatického otevírání/zavírání všech oken

Po nastavení režimu napájení do polohy ZAPNUTO při venkovní teplotě pod 5 °C se může vyhřívání vnějšího zrcátka automaticky aktivovat na 10 minut.

## Regulace jasu

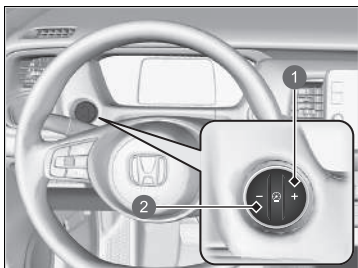

- 1 Tlačítko +
- 2 Tlačítko -

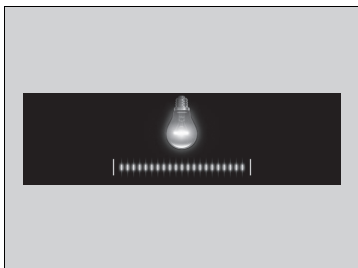

Jas ukazatele se automaticky přizpůsobuje okolním světelným podmínkám.

- Pokud se intenzita okolního světla sníží, jas se také sníží.
- Pokud se intenzita okolního světla zvýší, jas se zvýší.

### ■ Ruční nastavení jasu

Jas přístrojové desky můžete nastavit pomocí tlačítek + nebo -.

Zvýšit jas: Stiskněte tlačítko +.

Ztlumit jas: Stiskněte tlačítko -.

- Nastavení můžete změnit, i když je okolní světlo jasné, avšak jas ukazatele se nezmění.

### ■ Ukazatel úrovně jasu

Úroveň jasu se během nastavování zobrazuje na displeji.

### ►► Regulace jasu

Po několika sekundách po úpravě jasu se displej vrátí k předchozímu zobrazení.

## Nastavení volantu

Výšku volantu a vzdálenost od vašeho těla lze nastavit tak, abyste volant mohli uchopit pohodlně se správným držením těla k řízení.

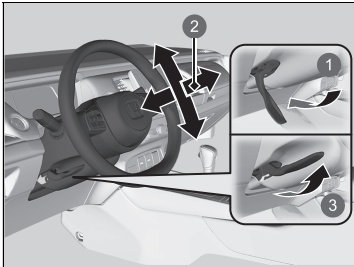

- ❶ Uvolnit
- ❷ Nastavit
- ❸ Zajistit

1. Zatlačte seřizovací páčku volantu dolů.
  - ▶ Seřizovací páčka volantu se nachází na spodní levé straně sloupku řízení.
2. Volant posuňte nahoru nebo dolů, dovnitř nebo ven.
  - ▶ Dbejte, abyste měli výhled na ukazatele a kontrolky na přístrojové desce.
3. Chcete-li polohu volantu zajistit, vytáhněte seřizovací páčku volantu nahoru.
  - ▶ Jakmile nastavení polohy provedete, s volantem zkuste pohnout nahoru, dolů, dovnitř a ven, abyste se ujistili, že jste volant bezpečným způsobem zajistili na místě.

### ⚠ Nastavení volantu

## ⚠ VÝSTRAHA

Nastavování polohy volantu za jízdy může způsobit ztrátu kontroly nad vozidlem a vážné zranění při nehodě.

Nastavení volantu provádějte pouze v zastaveném vozidle.



## Vnitřní zpětné zrcátko

Úhel zpětného zrcátka nastavte vsedě se správným držením těla pro řízení.

### Zpětné zrcátko s denní a noční polohou

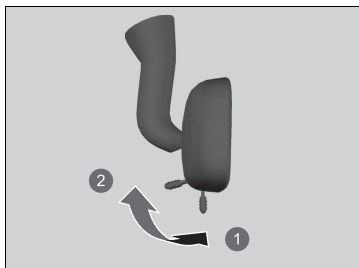

- 1 Noční poloha
- 2 Denní poloha

Polohu lze přepnout posouváním páčky. Noční poloha pomůže za jízdy ve tmě snížit ozáření světlomety od vozidel jedoucích za vámi.

### Nastavení zrcátek

Vnitřní a vnější zrcátka udržujte čistá, abyste měli co nejlepší výhled.

Než vyjedete, nastavte si zrcátka.

➤ **Přední sedadla** Str. 211

## Elektricky ovládaná vnější zrcátka

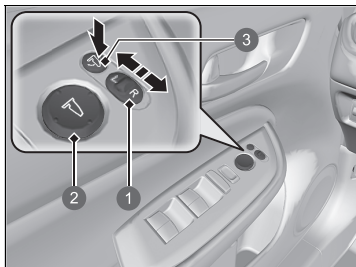

- ❶ Volicí spínač
- ❷ Seřizovací spínač
- ❸ Tlačítko sklápění\*

Nastavení vnějších zrcátek lze provádět, když je režim napájení v poloze ZAPNUTO.

### ■ Nastavení polohy zrcátek

**L/R volicí spínač:** Vyberte levé nebo pravé zrcátko. Po dokončení nastavení zrcátka spínač vraťte do středové polohy.

**Spínač nastavení polohy zrcátek:** Chcete-li zrcátkem hýbat, spínač stiskněte doleva, doprava, nahoru nebo dolů.

### ■ Sklopná vnější zrcátka\*

Stiskněte tlačítko sklápění, abyste vnější zrcátka sklopili nebo vyklopili.

\* Není k dispozici u všech modelů

## ■ Funkce automatického sklopení vnějšího zrcátka \*

### ■ Sklopení vnějších zrcátek

Stiskněte tlačítko zamykání na bezklíčovém dálkovém ovládaní nebo stiskněte tlačítko zamykání dveří\* na kterýchkoli dveřích.

- Zrcátka se začnou sklápět automaticky.

### ■ Vyklopení vnějších zrcátek

Pomocí bezklíčového dálkového ovládaní nebo systému bezklíčového vstupu\* odemkněte všechny dveře a dveře zavazadlového prostoru. Otevřete dveře řidiče.

- Zrcátka se začnou vyklápět automaticky.

## ►► Funkce automatického sklopení vnějšího zrcátka \*

Automatické vyklopení zrcátek nelze aktivovat automaticky, pokud byla sklopena pomocí tlačítka sklopení.

### Modely s displejem audiosystému

Funkci automatického sklopení zrcátek lze zapínat a vypínat.

- **Přízpůsobení nastavení vozidla** Str. 352

Vnější zrcátka se automaticky nesklápí, pokud vozidlo zamknete zevnitř pomocí zámku nebo hlavního spínače zámků dveří.

## Přední sedadla

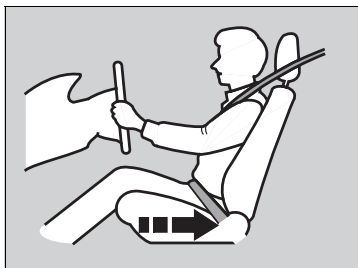

Posunutím dozadu vytvoříte dostatečný prostor.

Sedadlo řidiče nastavte co nejvíce dozadu tak, abyste zároveň měli vozidlo plně pod kontrolou. Musíte být schopni sedět vzpřímeně, opření o sedadlo, být schopni přiměřeným způsobem sešlápnout pedály bez nutnosti předklonit se a pohodlně držet volant. Sedadlo spolujezdce nastavte podobným způsobem tak, aby bylo co možná nejdále od předního airbagu v palubní desce.

### ▣ Nastavení sedadel

## ⚠ VÝSTRAHA

Sezení příliš blízko přednímu airbagu může při naplnění předních airbagů vést k vážnému nebo smrtelnému zranění.

Vždy sedte co nejdále od předních airbagů, avšak tak, abyste měli kontrolu nad vozidlem.

Kromě úprav nastavení sedadla lze také nastavit volant nahoru, dolů, dovnitř a ven. Mezi středem volantu a hrudníkem ponechte vzdálenost alespoň 25 cm.

Úpravy nastavení sedadel vždy provádějte před jízdou.

## ■ Nastavení poloh sedadel

### ■ Nastavení polohy předního ručně ovládaného sedadla

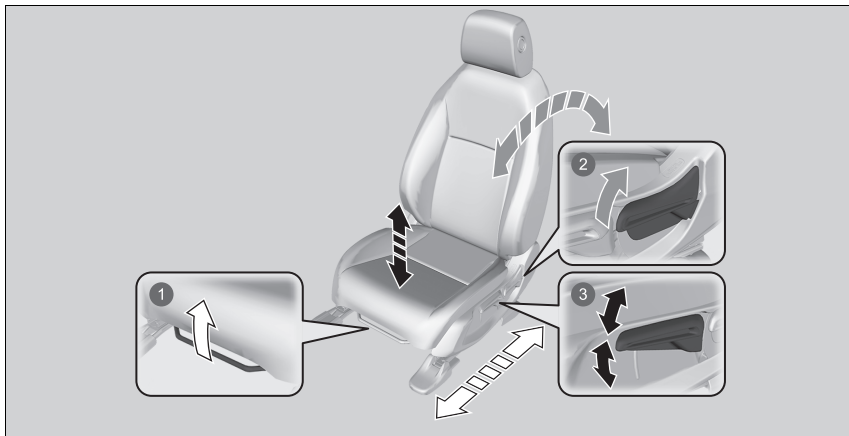

#### 1 Nastavení vodorovné polohy

Povyťáhněte madlo, abyste sedadlem mohli hýbat, a poté madlo uvolněte.

#### 2 Nastavení úhlu opěradla sedadla

Povytažením páčky můžete změnit úhel.

#### 3 Výškové nastavení (pouze strana řidiče)

Povytažením nebo zatlačením páčky sedadlo zvyšte nebo snižte.

### ► Nastavení polohy předního ručně ovládaného sedadla

Až sedadlo správně nastavíte, zahoupejte s ním dopředu a dozadu a ujistěte se, že je v zajištěné poloze.

## Nastavení opěradel sedadel

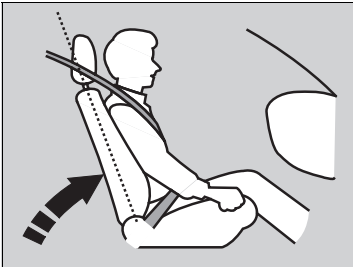

Opěradlo sedadla řidiče nastavte do pohodlné, vzpřímené polohy, mezi vaším hrudníkem a krytem airbagu na středu volantu ponechte dostatečný prostor.

Spolujezdec také musí nastavit své sedadlo do pohodlné, vzpřímené polohy.

Sklopení opěradla sedadla tak, že ramenní část pásu již nespočívá na hrudníku cestujícího, snižuje ochrannou schopnost pásu. Také zvyšuje pravděpodobnost sklouznutí pod pásem a vážného zranění při nehodě. Čím dále je opěradlo sedadla sklopeno, tím vyšší je riziko zranění.

### ⚠ Nastavení opěradel sedadel

## ⚠ VÝSTRAHA

**Příliš velký sklon opěradla sedadla může při nehodě vést k vážnému nebo smrtelnému zranění.**

**Opěradlo sedadla nastavte do vzpřímené polohy a o sedadlo se opřete.**

Mezi vaše záda a opěradlo sedadla nevkládejte žádné předměty, jako například polštář.

Mohlo by to narušit správnou funkci airbagů nebo bezpečnostního pásu.

Pokud se nemůžete dostat dostatečně daleko od volantu a zároveň dosáhnout na ovládací prvky, doporučujeme vám informovat se, zda by vám nemohl pomoci nějaký typ adaptivního vybavení.

## Zadní sedadla

### ■ Sklopení zadních sedadel

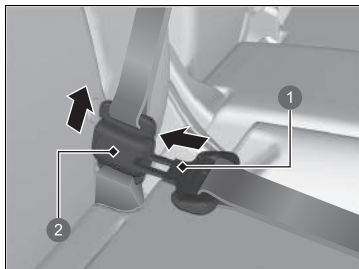

- 1 Zápodka
- 2 Zámek kotevního bodu

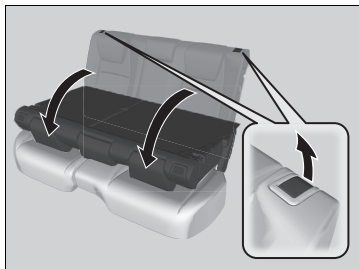

1. Nejprve složte bezpečnostní pás středního sedadla. Zasuňte západku pásu do drážky na straně zámku kotevního bodu.
2. Naviňte bezpečnostní pás do držáku ve stropě.  
➤ **Bezpečnostní pás s odnímatelným ukotvením** Str. 51
3. Spustěte zadní opěrku hlavy do nejnižší polohy.
4. Zatáhněte za uvolňovací páčku a opěradlo sedadla sklopte dolů.

### ►► Sklopení zadních sedadel

#### **⚠ VÝSTRAHA**

**Před jízdou se ujistěte, že opěradla sedadel jsou pevně zajištěna.**

Opěradla zadních sedadel lze sklopit za účelem převozu větších předmětů v zavazadlovém prostoru.

Při vracení opěradla sedadla do původní polohy je silně zatlačte dozadu. Také zajistěte, aby bezpečnostní pásy byly umístěny před opěradlem sedadla.

**Zajistěte, aby všechny předměty v zavazadlovém prostoru a předměty prostrčené otvorem na zadní sedadla byly řádně připevněné. Volné předměty mohou při prudkém brzdění vylétnout vpřed.**

## ■ Vyklopení zadních sedadel

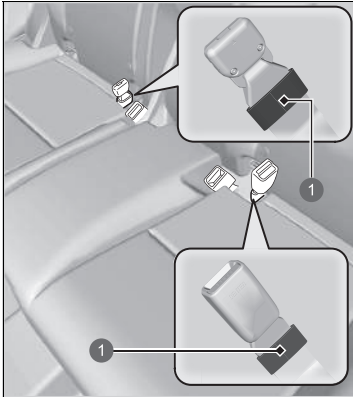

1 Úchyt

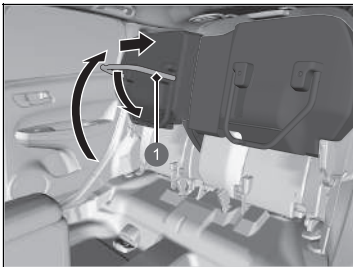

1 Noha sedadla

Zvlášť vyklopte levý a pravý sedák zadních sedadel, čímž lze zvětšit zavazadlový prostor.

### ■ Vyklopení sedáku sedadla

1. Dbejte, aby byly zámky bezpečnostního pásu ve svých úchytech na sedadle.

2. Vyklopte sedák zadního sedadla.
3. Sklopte nohu sedadla dolů a současně zatlačte sedák sedadla pevně proti opěradlu sedadla, čímž jej zajistíte.

### ▶▶ Vyklopení zadních sedadel

Po vyklopení sedadla nebo vrácení do původní polohy zkuste sedadlem hnout dopředu a dozadu a ujistěte se, že je bezpečně zajištěno.

Před vyklopením sedáku ověřte, že na sedadle nejsou žádné předměty. Před vrácením sedadla zpět do původní polohy zkontrolujte, zda se kolem vodítka na podlaze nenacházejí žádné překážky.



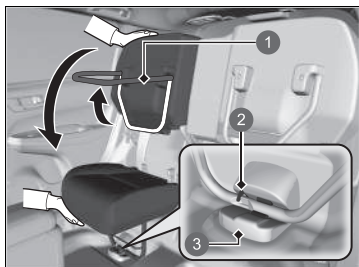

- ❶ Noha sedadla
- ❷ Západka
- ❸ Vodítko na podlaze

### ■ Vrácení sedadla do původní polohy

1. Jednou rukou podržte na místě sedák sedadla a poté druhou rukou zcela vytáhněte nohu sedadla, čímž jej odjistíte.
  - Držte sedák sedadla pevně, protože může po odjištění náhle spadnout.
2. Pomalu spouštějte sedák sedadla a nastavte nohu sedadla ve vodítku na podlaze tak, aby zapadla na místo.

## Sezení správným způsobem

Poté, co všichni cestující dokončí nastavení svých sedadel a opěrek hlavy a připoutají se, je velice důležité, aby i nadále seděli vzpřímeně, opření o sedadlo a s nohama na zemi, dokud vozidlo bezpečně nezaparkuje a režim napájení nebude vypnutý.

Nesprávné sezení může zvýšit pravděpodobnost zranění při nehodě. Pokud se například cestující skrčí, lehne si, otočí se bokem, usadí se dopředu, nahne se vpřed nebo do stran, zvedne jednu nebo obě nohy, výrazně se zvyšuje pravděpodobnost zranění při nehodě.

Navíc cestující, který není na místě na předním sedadle, může při nehodě být vážně nebo smrtelně zraněn nárazem do vnitřních částí vozidla nebo nárazem naplňujícího se airbagu.

### Sezení správným způsobem

## VÝSTRAHA

Nesprávné sezení nebo sezení mimo správnou polohu může při nehodě vést k vážnému nebo smrtelnému zranění.

Vždy sedte vzpřímeně, opření o sedadlo, s nohama na zemi.

## Opěrky hlavy

Vaše vozidlo je vybaveno opěrkami hlavy na všech místech k sezení.

### ■ Nastavení předních opěrek hlavy

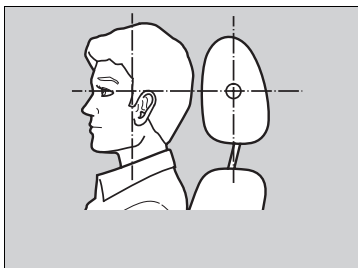

Hlavu umístěte na střed opěrky hlavy.

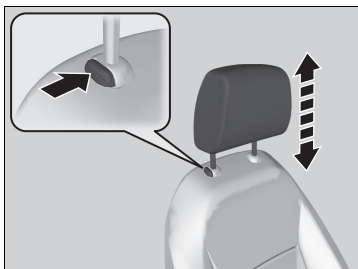

Opěrky hlavy jsou nejúčinnější ochranou proti riziku hyperflexe krku a jiných zranění způsobených nárazem zezadu, pokud střed hlavy cestujícího spočívá na středu opěrky hlavy. Horní okraj uší cestujícího musí být v jedné rovině se středem opěrky hlavy.

#### **Chcete-li opěrku hlavy zvýšit:**

Zatáhněte za ni vzhůru.

#### **Chcete-li opěrku hlavy snížit:**

Zatlačte na ni, současně stiskněte uvolňovací tlačítko.

### ▣ Nastavení předních opěrek hlavy

## ⚠ VÝSTRAHA

Nesprávně umístění opěrek hlavy snižuje jejich účinnost a zvyšuje pravděpodobnost vážného zranění při nehodě.

Dbejte, aby opěrky hlavy byly před jízdou správně nastavené na svém místě.

Má-li systém opěrek hlavy fungovat správně:

- Na opěrky hlavy nebo nohy opěrky nezavěšujte žádné předměty.
- Mezi cestujícího a opěradlo sedadla neumísťujte žádné předměty.
- Každou opěrku namontujte na její správné místo.

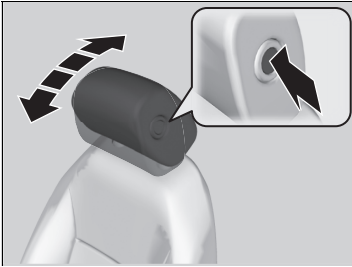

**Naklopení opěrky hlavy dopředu:**

Zatlačte její zadní stranu dopředu.

**Naklopení opěrky hlavy dozadu:**

Tlačte ji dozadu a současně držte stisknuté uvolňovací tlačítko na boku opěrky hlavy.

**Změna polohy opěrek hlavy na zadním sedadle**

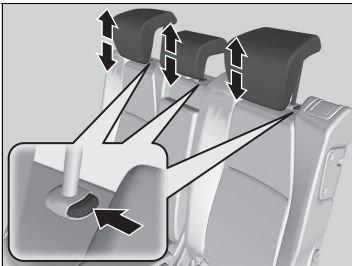

Cestující sedící na zadním sedadle si musí nastavit výšku opěrky hlavy do vhodné polohy, než se vozidlo dá do pohybu.

**Chcete-li opěrku hlavy zvýšit:**

Zatáhněte za ni vzhůru.

**Chcete-li opěrku hlavy snížit:**

Zatlačte na ni, současně stiskněte uvolňovací tlačítko.

**Změna polohy opěrek hlavy na zadním sedadle**

Používáte-li opěrku hlavy na zadním sedadle, vytáhněte ji do nejvyšší polohy. Nepoužívejte je v nižší poloze.

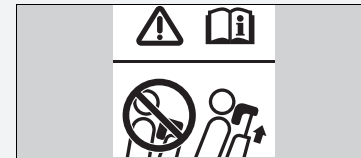

## ■ Demontáž a montáž opěrek hlavy

Opěrky hlavy lze demontovat pro účely čištění nebo opravy.

### **Postup demontáže opěrky hlavy:**

Opěrku co nejvíce vytáhněte. Poté stiskněte uvolňovací tlačítko a vytáhněte ji vzhůru a ven.

### **Postup montáže opěrky hlavy:**

Nohy opěrky zasuněte zpět na místo, poté nastavte vhodnou výšku a současně stiskněte uvolňovací tlačítko. Zatáhnutím za opěrku vzhůru se přesvědčte, zda je zajištěná na místě.

## ►► Demontáž a montáž opěrek hlavy

### **⚠ VÝSTRAHA**

Pokud opěrky hlavy nenamontujete zpět, nebo je nenamontujete zpět správně, může to při nehodě vést k vážnému zranění.

Před jízdou vždy opěrky hlavy nasadte zpět.

Chcete-li demontovat nebo namontovat zadní opěrku hlavy, sklopte opěradlo sedadla mírně dopředu, protože mezi stropem a opěradlem sedadla je málo místa.

## Loketní opěrka

### ■ Používání loketní opěrky předních sedadel

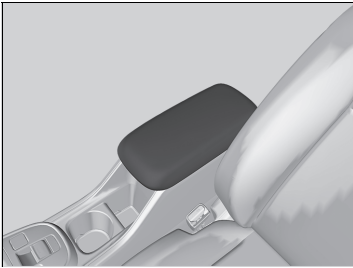

Víko konzoly lze použít jako loketní opěrku.

## Vnitřní světla

### Spínače vnitřního světla

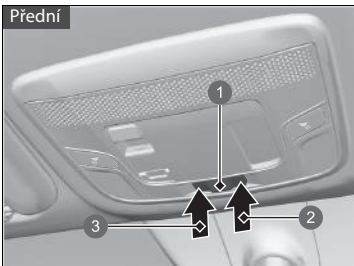

- 1 Poloha aktivovaná dveřmi
- 2 Zapnuto
- 3 Vypnuto

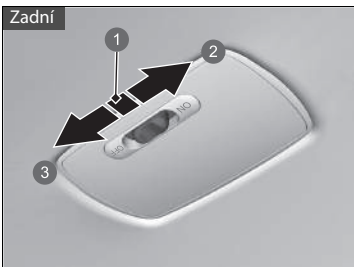

- 1 Poloha aktivovaná dveřmi
- 2 Zapnuto
- 3 Vypnuto

#### ON (zapnuto)

Stropní světlo se rozsvítí bez ohledu na to, zda jsou dveře otevřené nebo zavřené.

#### Aktivace dveřmi

Vnitřní světla se rozsvítí v následujících situacích:

- Pokud jsou některé dveře otevřené.
- Odemknete dveře řidiče.
- Když je režim napájení ve stavu VOZIDLO VYPNUTO (ZAMKNUTO).

#### OFF (vypnuto)

Vnitřní světla zůstanou svítit bez ohledu na to, zda jsou dveře otevřené nebo zavřené.

### Spínače vnitřního světla

V poloze aktivované dveřmi vnitřní světla zeslábnou a zhasnou přibližně 30 sekund po zavření dveří.

Světla zhasnou po 30 sekundách v následujících situacích:

- Když odemknete dveře řidiče, ale neotevřete je.
- Když nastavíte režim napájení do polohy VOZIDLO VYPNUTO (ZAMKNUTO), ale neotevřete dveře.

Dobu stmívání vnitřních světel můžete změnit.

#### Modely s barevným audiosystémem

➔ **Nastavení\*** Str. 155

#### Modely s displejem audiosystému

➔ **Přízpůsobení nastavení vozidla** Str. 352

Vnitřní světla zhasnou okamžitě v následujících situacích:

- Když zamknete dveře řidiče.
- Když zavřete dveře řidiče v režimu PŘÍSLUŠENSTVÍ.
- Když nastavíte režim napájení do polohy ZAPNUTO.

Když ponecháte některé dveře otevřené a režim napájení je v poloze VOZIDLO VYPNUTO (ZAMKNUTO), vnitřní osvětlení zhasne přibližně po 15 minutách.

Abyste předešli vybití akumulátoru, nenechávejte vnitřní světlo dlouho zapnuté, pokud je pohonný systém vypnutý.

## ■ Čtecí světla

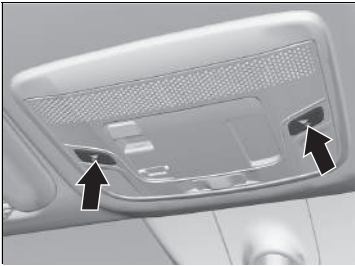

### ■ Přední sedadlo

Čtecí světla lze rozsvítit a zhasnout stisknutím tlačítek.

## ■ Světla zavazadlového prostoru

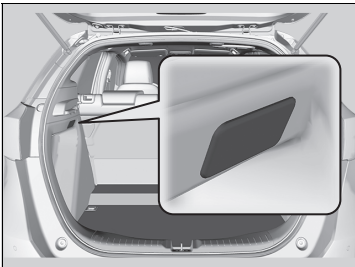

Světla se rozsvítí po otevření dveří zavazadlového prostoru.

## » Čtecí světla

Je-li spínač předního stropního světla v poloze aktivace dveřmi a některé dveře jsou otevřené, pak čtecí světlo po stisku tlačítek nezhasne.



## Odkládací prostory

### Odkládací schránka

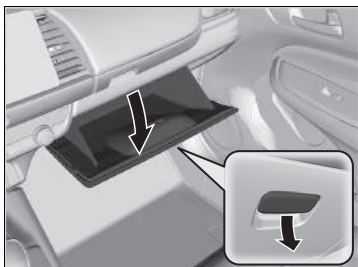

Chcete-li odkládací schránku otevřít, zatáhněte za páčku.

### Horní odkládací schránka

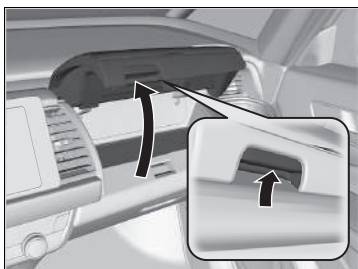

Chcete-li horní odkládací schránku otevřít, zatáhněte za páčku.

### Odkládací schránka

#### **⚠ VÝSTRAHA**

Otevřená odkládací schránka může při nehodě způsobit spolujezdci vážné zranění, dokonce i když je spolujezdec připoután bezpečnostním pásem.

Za jízdy vždy nechte odkládací schránku zavřenou.

### Horní odkládací schránka

#### **⚠ VÝSTRAHA**

Otevřená horní odkládací schránka může při nehodě způsobit spolujezdci vážné zranění, dokonce i když je spolujezdec připoután bezpečnostním pásem.

Za jízdy vždy nechte horní odkládací schránku zavřenou.

## ■ Schránka v konzole

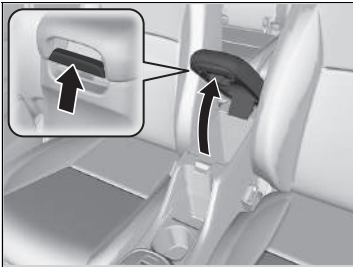

Chcete-li schránku v konzole otevřít, zatáhněte za madlo.

## ■ Držáky nápojů

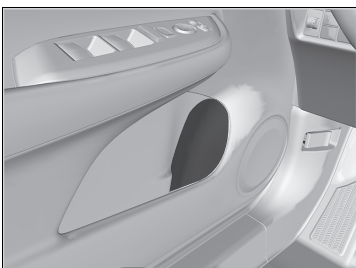
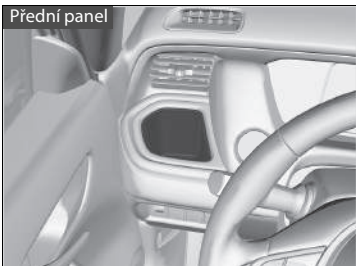

### ■ Držáky nápojů na předních sedadlech

Nacházejí se na obou stranách předního panelu.

Jsou umístěny v konzole mezi předními sedadly.

### ■ Držáky nápojů v předních dveřích

Nacházejí se na kapsách v předních dveřích.

## » Držáky nápojů

### POZNÁMKA

Rozlité tekutiny mohou poškodit čalounění, koberce a elektrické součásti interiéru.

Při používání držáků nápojů dbejte opatrnosti. Horké kapaliny vás mohou opařit.

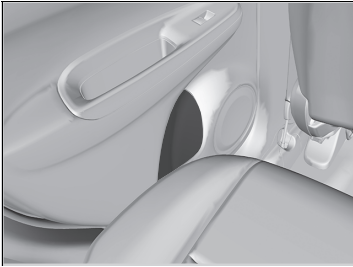

### ■ Držáky nápojů v zadních dveřích

Nacházejí se na kapsách v zadních dveřích.

### ■ Háček na oděvy

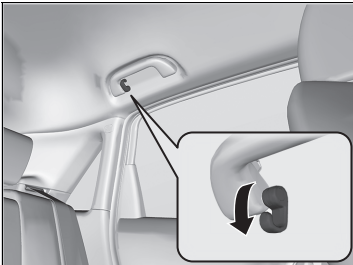

Na zadním madle na straně řidiče je věšák na oděvy. Chcete-li jej použít, potáhněte jej dolů.

### ▣ Háček na oděvy

Věšák není navržen, aby unesl velké nebo těžké předměty.

## ■ Kotvicí úchyty

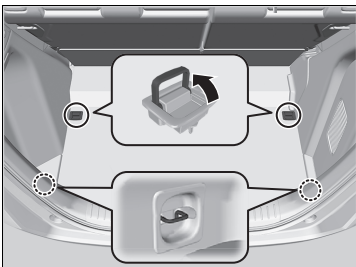

Ke kotvicím úchytům na podlaze zavazadlového prostoru můžete upevnit síť zajišťující předměty.

## ■ Háčky na zavazadla

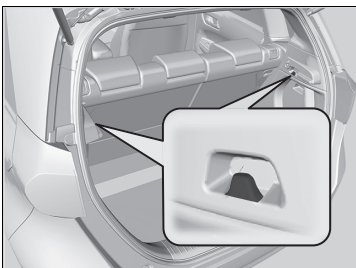

Háčky na zavazadla v zavazadlovém prostoru lze použít k zavěšení lehkých předmětů.

## ☒ Kotvicí úchyty

Zajistěte, aby nikdo neměl přístup k předmětům v zavazadlovém prostoru za jízdy. Volné předměty mohou při prudkém brzdění způsobit zranění.

## ☒ Háčky na zavazadla

### POZNÁMKA

Nezavěšujte na věšák velké předměty nebo předměty těžší než 3 kg. Těžké nebo velké předměty mohou věšák poškodit.

## ■ Schránka v podlaze zavazadlového prostoru

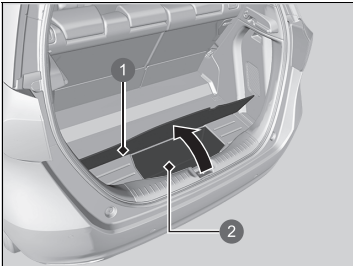

Zvedněte spodní kryt podlahy zavazadlového prostoru nahoru.

- ❶ Kryt podlahy
- ❷ Schránka v podlaze zavazadlového prostoru

## ■ Krypt zavazadlového prostoru

Potřebujete-li zavazadlový prostor zvětšit, můžete vyjmout kryt zavazadlového prostoru.

### ■ Odstranění krytu zavazadlového prostoru

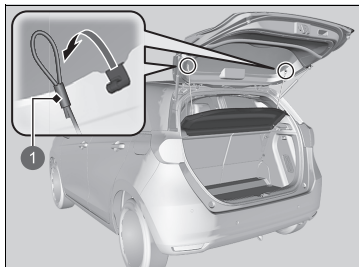

1 Popruh

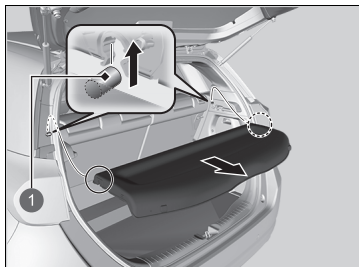

1 Podpěrná tyč

1. Otevřete dveře zavazadlového prostoru.
2. Odstraňte popruh na obou stranách dveří zavazadlového prostoru.

3. Uvolněte podpěrné tyče a poté odstraňte kryt zavazadlového prostoru.

Při instalování krytu zavazadlového prostoru postupujte obráceně.

Po zpětné montáži krytu zavazadlového prostoru zkontrolujte, že je zajištěný.

### ☒ Kryt zavazadlového prostoru

Nepokládejte předměty na kryt zavazadlového prostoru ani nepřepravujte předměty převyšující zadní sedadla. Mohly by zablokovat výhled a v případě nehody nebo prudkého zastavení by mohly být vymrštěny vpřed.

Nevyvíjejte na kryt nadměrný tlak, například se o něj neopírejte za účelem dosáhnouti na nějaký předmět.

## Další komfortní prvky interiéru

### ■ Napájecí zásuvka příslušenství

Napájecí zásuvky příslušenství lze používat, když je režim napájení v poloze PŘÍSLUŠENSTVÍ nebo ZAPNUTO.

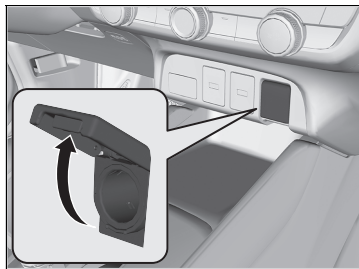

### ■ Panel konzoly

K použití otevřete kryt.

### ■ Vyhřívání volantu \*

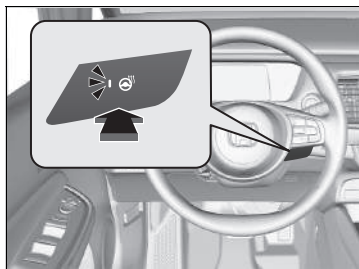

Chcete-li použít vyhřívání volantu, musí být režim napájení v poloze ZAPNUTO.

Stiskněte tlačítko napravo od volantu.

Po dosažení příjemné teploty vyhřívání vypněte dalším stisknutím tlačítka.

Vyhřívání volantu se při každém zapnutí pohonného systému vypne, i když jste jej při poslední jízdě zapnuli.

### ⊞ Napájecí zásuvka příslušenství

#### POZNÁMKA

Nezasunujte do ní vložku zapalovače cigaret automobilového typu. To by mohlo zásuvku přehřát.

Napájecí zásuvka příslušenství je určena k napájení příslušenství na stejnosměrný proud 12 V se jmenovitým příkonem do 180 W (15 A).

Abyste předešli vybití 12V akumulátoru, napájecí zásuvku používejte, pouze pokud je pohonný systém zapnutý.

Pokud napájecí zásuvku příslušenství nepoužíváte, zavřete její krytku, aby do zásuvky nenapadaly malé předměty.

### ⊞ Vyhřívání volantu \*

Je-li pohonný systém vypnutý, nepoužívejte vyhřívání volantu nepřetržitě. Mohl by se příliš vybit 12V akumulátor s následkem obtížného spuštění pohonného systému.

\* Není k dispozici u všech modelů



## ■ Vyhřívání předních sedadel\*



Vyhřívání sedadel lze použít, když je režim napájení v poloze ZAPNUTO.

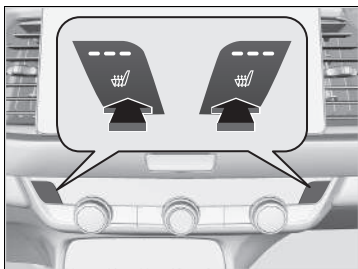

Stiskněte tlačítko vyhřívání sedadel:

Jednou – nastavení HI (svítí tři kontrolky)

Dvakrát – nastavení MID (svítí dvě kontrolky)

Třikrát – nastavení LO (nízká intenzita – svítí jedna kontrolka)

Čtyřikrát – nastavení OFF (nesvítí žádná kontrolka)

Pokud zapnete režim napájení poté, co byl vypnut, předchozí nastavení zůstane zachováno.

## ▣ Vyhřívání předních sedadel\*

### ⚠ VÝSTRAHA

Při použití vyhřívání sedadel může dojít k popáleninám způsobeným teplem.

Osoby se sníženou schopností vnímání teploty (například osoby s cukrovkou, poškozením nervů dolních končetin nebo paralýzou) nebo s citlivou pokožkou by neměly vyhřívání sedadel používat.

Je-li pohonný systém vypnutý, vyhřívání sedadel nepoužívejte ani v poloze LO. Za těchto podmínek může dojít k oslabení 12V akumulátoru, což může způsobit obtížné spuštění pohonného systému.

Po určité době se nastavení vyhřívání předních sedadel automaticky sníží vždy o jednu úroveň, a nakonec se vyhřívání předních sedadel zcela vypne. Tento interval závisí na teplotě ve vozidle.

## Používání automatické klimatizace

Systém automatické klimatizace udržuje vámi zvolenou teplotu interiéru. Systém rovněž vybere vhodný poměr ohřátého nebo ochlazeného vzduchu, který co nejrychleji zvýší nebo sníží teplotu interiéru podle vaší volby.

Používejte systém, když je pohonný systém zapnutý.

1. Stiskněte tlačítko **AUTO**.
2. Ovládacím regulátorem teploty upravte teplotu v interiéru.
3. Stisknutím tlačítka **ON/OFF** (zapnuto/vypnuto) režim zrušíte.

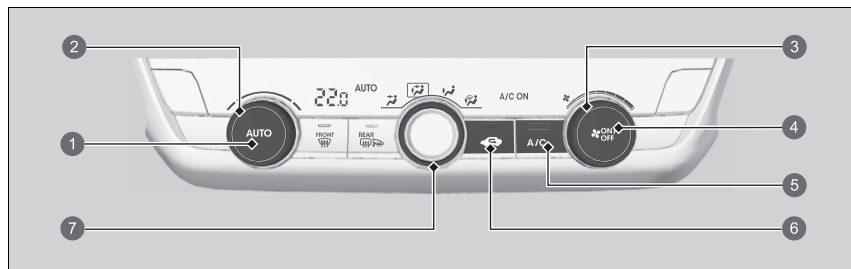

- |                                                                                                                                                                                                                        |                                                                                                                                                                                                                                                                                                                                                                            |
|------------------------------------------------------------------------------------------------------------------------------------------------------------------------------------------------------------------------|----------------------------------------------------------------------------------------------------------------------------------------------------------------------------------------------------------------------------------------------------------------------------------------------------------------------------------------------------------------------------|
| <p>1 Tlačítko <b>AUTO</b>*1</p> <p>2 Otočný ovladač teploty*1</p> <p>3 Otočný ovladač ventilátoru*1</p> <p>4 Tlačítko <b>ON/OFF</b>*1</p> <p>5 Tlačítko <b>A/C</b> (klimatizace)*1</p> <p>6 Tlačítko recirkulace*1</p> | <p>7 Otočný ovladač <b>MODE</b></p> <ul style="list-style-type: none"> <li>•  Vzduch proudí z ventiláčních otvorů v palubní desce</li> <li>•  Vzduch proudí z ventiláčních otvorů v palubní desce a podlaze</li> <li>•  Vzduch proudí z ventiláčních otvorů v podlaze</li> <li>•  Vzduch proudí z ventiláčních otvorů v podlaze a otvorů vyhřívání čelního skla</li> </ul> |
|------------------------------------------------------------------------------------------------------------------------------------------------------------------------------------------------------------------------|----------------------------------------------------------------------------------------------------------------------------------------------------------------------------------------------------------------------------------------------------------------------------------------------------------------------------------------------------------------------------|

\*1: Na obrázku jsou modely s levostranným řízením. U modelů s pravostranným řízením se tato tlačítka nacházejí symetricky na protější straně než u modelů s levostranným řízením.

### Používání automatické klimatizace

Pokud je automatická klimatizace v poloze **AUTO** a stisknete jakékoli tlačítko, bude prioritou přiřazena funkci stisknutého tlačítka.

Kontrolka **AUTO** zhasne, avšak funkce nesouvisející se stisknutým tlačítkem budou řízeny automaticky.

Avy nedošlo ke vhánění studeného vzduchu zvenku, ventilátor se nemusí zapnout ihned po stisknutí tlačítka **AUTO**.

Pokud je v interiéru příliš horko, lze jej ochladit rychleji částečným otevřením oken, přepnutím systému do automatického režimu a nastavením nízké teploty. Režim čerstvého vzduchu přepněte do režimu recirkulace, dokud se teplota nesníží.

Pokud teplotu nastavíte na dolní nebo horní mez, zobrazí se **Lo** (dolní) nebo **Hi** (horní).

Stisknutím tlačítka **ON/OFF** se automatická klimatizace zapíná a vypíná. Po zapnutí se systém vrátí k poslední volbě.

Je-li aktivní režim **ECON**, automatická klimatizace pravděpodobně sníží výkon chlazení.

Nízká úroveň nabití vysokonapětového akumulátoru může omezit výkon systému klimatizace.

### ■ Přepínání mezi režimy recirkulace a čerstvého vzduchu

Stiskněte tlačítko  (recirkulace) a přepněte režim podle okolních podmínek. Režim recirkulace (kontrolka svítí): Recirkuluje vzduch z interiéru vozidla prostřednictvím systému.

Režim čerstvého vzduchu (kontrolka nesvítí): Udržuje vnější ventilaci. V normálních situacích udržuje systém v režimu čerstvého vzduchu.

### ■ Rozmrazování čelního skla a oken

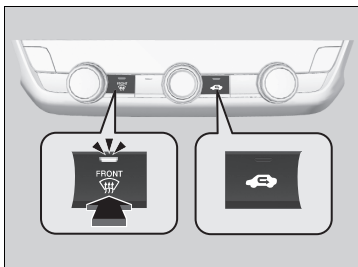

Stisknutím tlačítka  (vyhřívání čelního skla) se zapne systém klimatizace a automaticky se přepne do režimu čerstvého vzduchu.

Dalším stisknutím tlačítka  se systém vypne a vrátí se k předchozímu nastavení.

### ■ Rychlé odmrazení oken

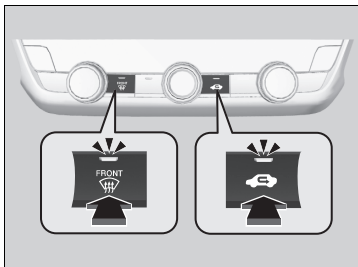

1. Stiskněte tlačítko  (svítí kontrolka).
2. Stiskněte tlačítko  (svítí kontrolka).

### ⌘ Rozmrazování čelního skla a oken

**V zájmu vlastní bezpečnosti zajistěte, abyste před jízdou měli jasný výhled.**

Teplotu nenastavujte do blízkosti dolního nebo horního limitu.

Pokud čelní sklo přijde do styku se studeným vzduchem, větší plocha čelního skla se může zamlžit.

### ⌘ Rychlé odmrazení oken

Po odmrazení oken přepněte do režimu čerstvého vzduchu. Ponecháte-li systém v režimu recirkulace, vlhkost může způsobit zamlžení oken. To zhoršuje viditelnost.

## Snímače automatické klimatizace

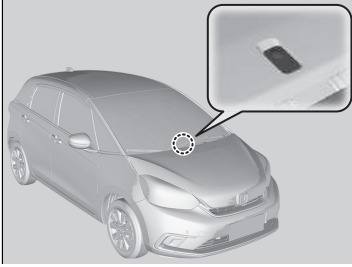

System automatické klimatizace je vybaven snímači. Nezakrývejte je ani je nepolijte žádnými tekutinami.





# Funkce

Tato kapitola popisuje, jak lze ovládat jednotlivé technologické funkce.



<b>Audiosystém</b> .....	238
<b>Barevný audiosystém</b> .....	241
<b>Displej audiosystému</b> .....	285
<b>Chybová hlášení audiosystému</b> .....	377
<b>Obecné informace o audiosystému</b> .....	379
<b>Tísňové volání (eCall)</b> .....	386

## Informace o audiosystému

Audiosystém nabízí FM/AM rádio a službu digitálního rozhlasového vysílání (DAB). Systém také přehrává obsah z paměťových zařízení USB, zařízení iPod, iPhone, **Bluetooth**<sup>®</sup> a smartphonů.

Audiosystém lze ovládat tlačítky a ovladači na panelu, pomocí prvků dálkového ovládání na volantu nebo pomocí ikon rozhraní dotykové obrazovky\*.

Modely s barevným audiosystémem

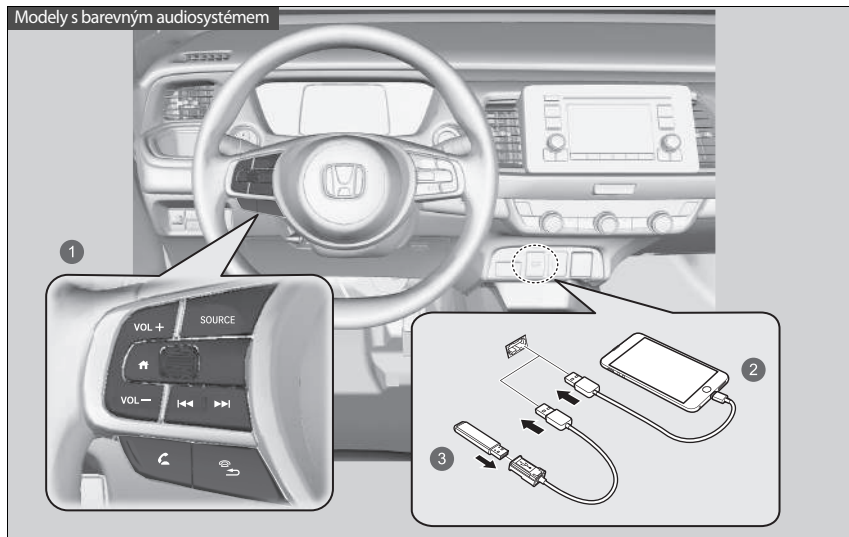

- 1 Prvky dálkového ovládání
- 2 iPod
- 3 Paměťové zařízení USB

### Informace o audiosystému

iPod a iPhone a iTunes jsou obchodní známky společnosti Apple, Inc.

Modely s displejem audiosystému

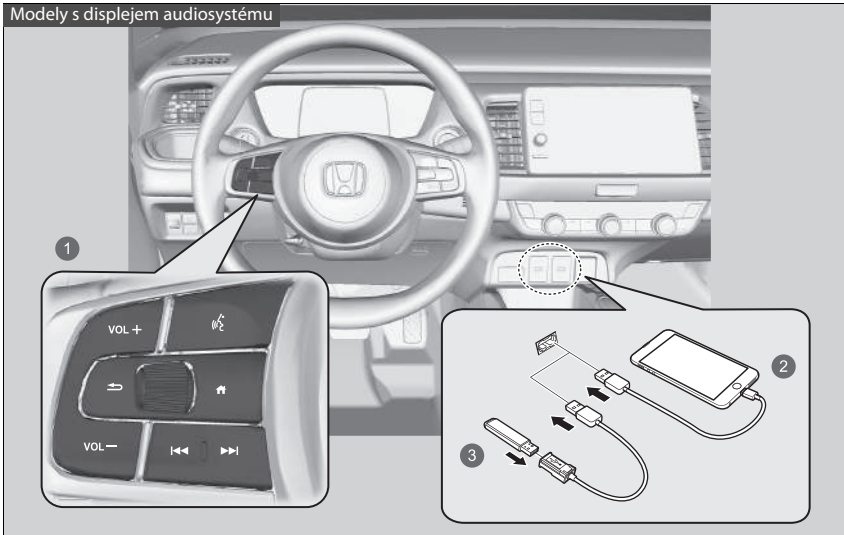

- ❶ Prvky dálkového ovládání
- ❷ iPod
- ❸ Paměťové zařízení USB



## Ochrana proti krádeži audiosystému

---

Audiosystém je vyřazen z provozu, pokud je odpojen od zdroje napájení, například při odpojení nebo vybití 12V akumulátoru. Za určitých podmínek může systém zobrazit obrazovku pro zadání kódu. Pokud k tomu dojde, proveďte reaktivaci audiosystému.

### ■ Reaktivace audiosystému

1. Nastavte režim napájení do polohy ZAPNUTO.
2. Zapněte audiosystém.
3. Stiskněte a podržte tlačítko napájení audiosystému déle než dvě sekundy.
  - K reaktivaci audiosystému dojde, když řídicí jednotka audiosystému vytvoří spojení s řídicí jednotkou vozidla. V případě, že řídicí jednotka nerozpozná jednotku audiosystému, musíte navštívit dealera a nechat jednotku audiosystému zkontrolovat.

## Základní ovládání

### Funkce audiosystému

Audiosystém lze používat, je-li režim napájení v poloze PŘÍSLUŠENSTVÍ nebo ZAPNUTO.

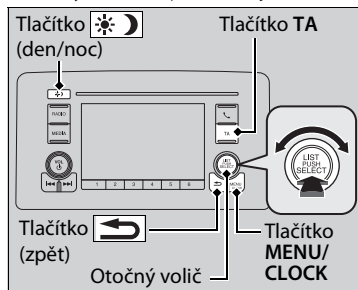

K přístupu k některým funkcím audiosystému použijte otočný volič nebo tlačítko **MENU/CLOCK**.

Stiskněte , pokud chcete přepnout mezi normálním a rozšířeným zobrazením některých funkcí.

**Otočný volič:** Otočením vlevo nebo vpravo provedte posun dostupnými možnostmi. Stisknutím  výběr potvrďte.

**Tlačítko MENU/CLOCK:** Stisknutím vyberte kterýkoli režim.

Dostupné režimy zahrnují tapetu, zobrazení, hodiny, nastavení jazyka a režimy přehrávání. Volby režimů přehrávání zahrnují prohledávání, náhodné přehrávání, opakování apod.

**Tlačítko  (zpět):** Stiskněte, chcete-li přejít zpět k předchozímu zobrazení.

**Tlačítko TA:** Stisknutím změníte stanici TA.

**Tlačítko  (den/noc):** Stisknutím změníte jas informační/audio obrazovky.

Stiskněte tlačítko  a nastavte jas pomocí .

- Po každém stisknutí tlačítka  se režim přepíná mezi denním režimem, nočním režimem a režimem vypnuto.

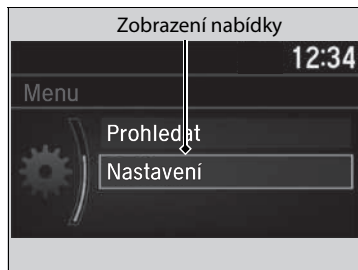

### Barevný audiosystém

Tato označení jsou použita ke znázornění, jak ovládat otočný volič.

Otočením  vyberte.

Stisknutím  potvrďte.

Položky nabídky

- **Nastavení hodin** Str. 166
- **Nastavení tapety** Str. 246
- **Nastavení zvuku** Str. 248
- **Nastavení displeje** Str. 249
- **Vlastní nastavení funkcí** Str. 265

Když stisknete tlačítko na volantu, můžete změnit kterékoli z nastavení audia.

- **Dálkové ovládání audiosystému** Str. 243

## ■ Port USB

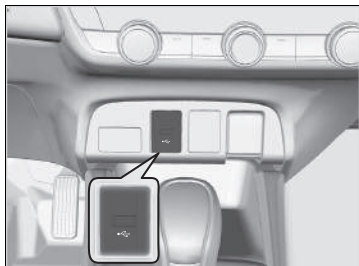

Port USB (1,0 A) slouží k přehrávání audiosouborů uložených na paměťové jednotce USB, k připojení mobilního telefonu a k nabíjení zařízení.

## ▣ Port USB

- Zařízení iPod nebo paměťové zařízení USB nenechávejte ve vozidle. Přímé sluneční záření a vysoké teploty by je mohly poškodit.
- Pokud k portu USB připojujete paměťové zařízení USB, doporučujeme použít USB kabel.
- Zařízení iPod nebo paměťové zařízení USB nepřipojujte pomocí rozbočovače.
- Nepoužívejte zařízení, jako je čtečka karet nebo pevný disk, jelikož by mohlo dojít k poškození zařízení nebo vašich souborů.
- Před použitím zařízení ve vozidle doporučujeme, abyste si svá data zálohovali.
- Zobrazená zpráva se mohou lišit v závislosti na modelu zařízení a verzi softwaru.

Za určitých okolností může zařízení připojené k portu vyvolávat šum v rádiu.

## Dálkové ovládání audiosystému

Umožňuje ovládat audiosystém za jízdy.

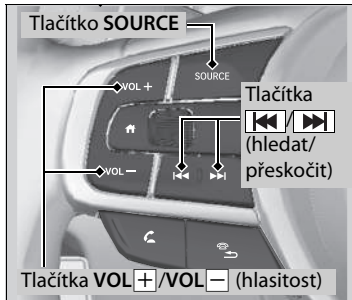

### Tlačítko SOURCE

Následujícím způsobem systém opakuje režimy audiosystému:

FM1 → FM2 → DAB1 → DAB2 → LW →

AM (MW) → USB/iPod → *Bluetooth*® Audio

### Tlačítka VOL+ /VOL- (hlasitost)

**Stiskněte VOL+:** Zvýšení hlasitosti.

**Stiskněte VOL-:** Snížení hlasitosti.

### Tlačítka (hledat/přeskočit)

- Při poslechu rádia

**Stiskněte :** Výběr následující přednastavené stanice.

**Stiskněte :** Výběr předchozí přednastavené stanice.

**Stiskněte a podržte :** Výběr následující stanice se silným signálem.

**Stiskněte a podržte :** Výběr předchozí stanice se silným signálem.

- Při poslechu ze zařízení iPod, paměťového zařízení USB nebo *Bluetooth*® Audio

**Stiskněte :** Přeskočení na následující skladbu.

**Stiskněte :** Přejít zpět na začátek aktuální nebo předchozí skladby.

- Při poslechu z paměťového zařízení USB nebo *Bluetooth*® Audio

**Stiskněte a podržte :** Přeskočení na následující složku/skupinu.

**Stiskněte a podržte :** Přejít zpět na předchozí složku/skupinu.

## Dálkové ovládání audiosystému

Některý režim se zobrazí pouze při použití vhodného zařízení nebo média.

V závislosti na zařízení *Bluetooth*®, které připojíte, nemusí být některé funkce funkční.

## Informační/audio obrazovka

Zobrazí stav audiosystému a pozadí. Z této obrazovky můžete přejít na různé možnosti nastavení.

### ■ Přepínání displeje

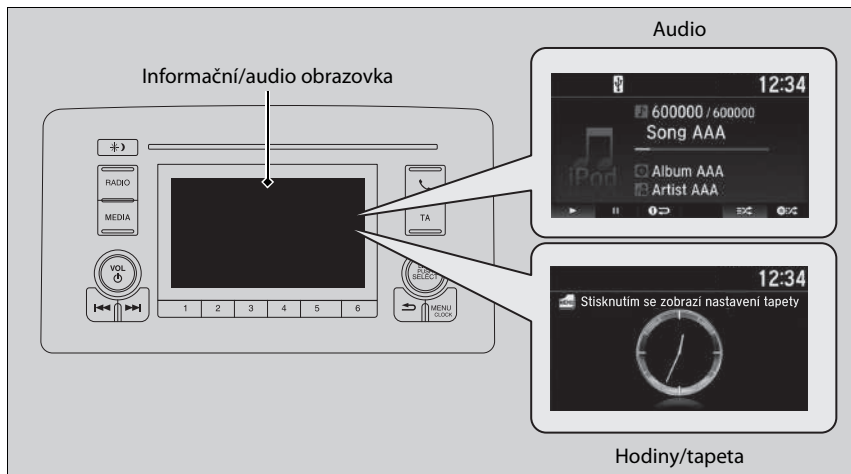







#### ■ Audio

Zobrazuje aktuální informace audiosystému.

#### ■ Hodiny/tapeta

Zobrazuje obrazovku s hodinami nebo obrázek, který jste naimportovali.

## ■ Změna displeje

1. Stiskněte tlačítko **MENU/CLOCK**.
2. Otočením  vyberte **Nastavení**, poté stiskněte .
3. Otočením  vyberte položku **Zobrazit změnu** a poté stiskněte .
4. Otočením  vyberte **Tapeta**, poté stiskněte 
  - ▶ Pokud se chcete vrátit na informační/audio obrazovku, vyberte položku **Zvuk**.

## Nastavení tapety

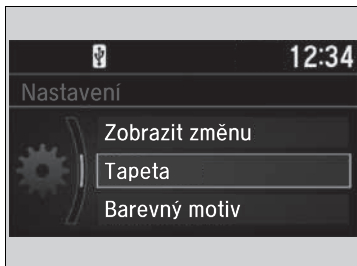

Tapetu můžete změnit, uložit a odstranit na informační/audio obrazovce.



### ■ Import tapety

Z pamětového zařízení USB lze po jednom importovat až tři obrázky pro tapetu.

1. Připojte pamětové zařízení USB k portu USB.

▶ **Port USB** Str. 242

2. Stiskněte tlačítko **MENU/CLOCK**.

3. Otočením  vyberte **Nastavení**, poté stiskněte .

4. Otočením  vyberte **Tapeta**, poté stiskněte .

5. Otočením  vyberte **Importovat**, poté stiskněte .

▶ V seznamu se zobrazí název obrázku.

6. Otočením  vyberte požadovaný obrázek, poté stiskněte .

▶ Zobrazí se vybraný obrázek.

7. Stisknutím  obrázek uložíte.

8. Stisknutím  vyberte **OK**.









9. Otočením  vyberte umístění pro uložení obrázku, poté stiskněte .

▶ Displej se vrátí na obrazovku nastavení tapety.







### ▶▶ Nastavení tapety

- Při importu souborů tapet obrázků musí být v kořenovém adresáři pamětového zařízení USB. Obrázky nelze importovat ze složek.
- Název souboru musí mít méně než 510 bajtů.
- Formát souboru obrázku, který lze importovat, je BMP (bmp) nebo JPEG (jpg).
- Limit velikosti jednotlivých souborů je 2 MB.
- Maximální rozměr obrázku je 1 920 × 936 pixelů. Je-li rozměr obrázku menší než 480 × 234 pixelů, bude obrázek zobrazen na středu obrazovky s černým pozadím okolo obrázku.
- Vybrat lze až 255 souborů.
- Pokud nejsou v pamětovém zařízení USB žádné obrázky, zobrazí se hlášení.
- Nastavení tapety je při řízení omezené.











**■ Volba tapety**

1. Stiskněte tlačítko **MENU/CLOCK**.
2. Otočením  vyberte **Nastavení**, poté stiskněte .
3. Otočením  vyberte **Tapeta**, poté stiskněte .
4. Otočením  vyberte **Vybrat**, poté stiskněte .
  - ▶ Obrazovka se změní na seznam tapet.
5. Otočením  vyberte požadovanou tapetu, poté stiskněte .

**■ Zobrazení tapety po jejím nastavení**

1. Stiskněte tlačítko **MENU/CLOCK**.
2. Otočením  vyberte **Nastavení**, poté stiskněte .
3. Otočením  vyberte položku **Zobrazit změnu** a poté stiskněte .
4. Otočením  vyberte **Tapeta**, poté stiskněte .
5. Opakovaně stiskněte tlačítko  (zpět). Zobrazí se horní obrazovka.

**■ Smazání tapety**

1. Stiskněte tlačítko **MENU/CLOCK**.
2. Otočením  vyberte **Nastavení**, poté stiskněte .
3. Otočením  vyberte **Tapeta**, poté stiskněte .
4. Otočením  vyberte **Odstranit**, poté stiskněte .
  - ▶ Obrazovka se změní na seznam tapet.
5. Otočením  vyberte tapetu, kterou chcete vymazat, a stiskněte .
6. Otočením  vyberte **Ano**, poté stiskněte .
  - ▶ Displej se vrátí na obrazovku nastavení tapety.

**▶▶ Nastavení tapety**



Chcete-li se vrátit na předchozí obrazovku, stiskněte tlačítko  (zpět).

Pokud je velikost souboru velká, bude zobrazení náhledu chvíli trvat.

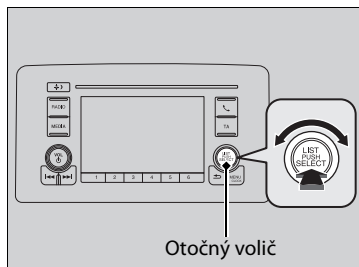

## Nastavení zvuku



Stiskněte tlačítko **MENU/CLOCK** a otáčením  vyberte možnost **Zvuk**; poté stiskněte . Otáčením  můžete procházet následující možnosti:

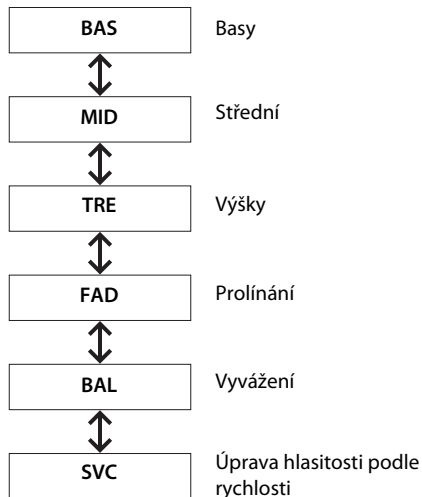
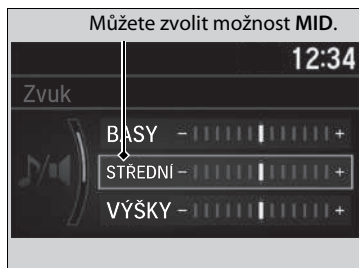

Otáčením  upravte nastavení zvuku a stiskněte .

### ►► Nastavení zvuku







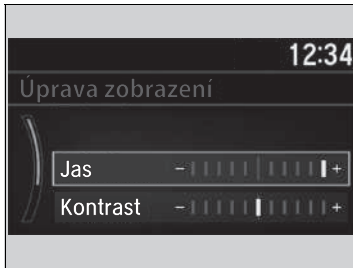

System SVC má čtyři režimy: **Vypnuto**, **Níz.**, **Střední**, **Vys.** System SVC upraví hlasitost na základě rychlosti vozidla. Čím rychleji jedete, tím se hlasitost zvyšuje. Při zpomalování se hlasitost snižuje.

## Nastavení displeje

Můžete změnit jas nebo barevný motiv informační/audio obrazovky.







### Změna jasu obrazovky

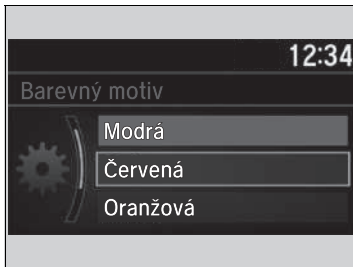

1. Stiskněte tlačítko **MENU/CLOCK**.
2. Otočením  vyberte **Nastavení**, poté stiskněte .
3. Otočením  vyberte položku **Úprava zobrazení** a poté stiskněte .
4. Otočením  vyberte **Jas**, poté stiskněte .
5. Otočením  upravte nastavení a stiskněte .

### Změna barevného motivu obrazovky



1. Stiskněte tlačítko **MENU/CLOCK**.
2. Otočením  vyberte **Nastavení**, poté stiskněte .
3. Otočením  vyberte položku **Barevný motiv** a poté stiskněte .
4. Otočením  vyberte požadované nastavení, poté stiskněte .

### Změna jasu obrazovky

Stejným způsobem můžete změnit nastavení položek **Kontrast** a **Úrov. černé**.

## Přehrávání rádia AM/FM

### Tlačítko RADIO

Stisknutím tlačítka zvolíte pásmo.

### Informační/audio obrazovka

### Otočný volič VOL/☰ (hlasitost/zapnutí)

Stisknutím se audiosystém zapíná a vypíná.

Otáčením upravte hlasitost.

### Tlačítka ◀◀ / ▶▶ (hledat/přeskočit)

Po stisknutí tlačítka ◀◀ nebo ▶▶ budou ve zvoleném pásmu hledány stanice se silným signálem.

### Tlačítka předvoleb (1–6)

Uložení stanice:

1. Naladte zvolenou stanici.
  2. Zvolte tlačítko předvolby a podržte je stisknuté, dokud neuslyšíte pípnutí.
- K poslechu uložené stanice zvolte pásmo, poté stiskněte tlačítko předvolby.

### Tlačítko TA

### Otočný volič

Otáčením umožňuje ladit rádiové frekvence.

Stiskněte volič a otáčením zvolte požadovanou položku. Poté volbu potvrďte dalším stisknutím.

### Tlačítko MENU/CLOCK

Stisknutím si můžete zobrazit položky nabídky.

### Tlačítko ↶ (zpět)

Stisknutím přejdete zpět k předchozímu zobrazení nebo zrušíte nastavení.

## ■ Systém rádiového přenosu dat (RDS)

Poskytuje informace textových dat týkající se vybrané stanice FM s funkcí RDS.

### ■ Vyhledání stanice RDS ze seznamu stanic

1. Při poslechu stanice FM stiskněte .
2. Otočením  vyberte stanici, poté stiskněte .



### ■ Aktualizace seznamu

Kdykoli aktualizuje seznam dostupných stanic.

1. Při poslechu stanice FM stiskněte .
2. Otočením  vyberte možnost **Aktualizovat seznam**, poté stiskněte .

### ■ Text rádia

Zobrazí informace textu k rádiu z vybrané stanice RDS.

1. Stiskněte tlačítko **MENU/CLOCK**.
2. Otočením  vyberte **Nastavení**, poté stiskněte .
3. Otáčením  vyberte možnost **Nastavení RDS** a stiskněte .
4. Otáčením  vyberte možnost **Radiotext** a stiskněte .

### ■ Alternativní frekvence (AF)

Při vašem vstupu do různých regionů automaticky změní frekvenci stejného programu.

1. Stiskněte tlačítko **MENU/CLOCK**.
2. Otočením  vyberte **Nastavení**, poté stiskněte .
3. Otáčením  vyberte možnost **Nastavení RDS** a stiskněte .
4. Otáčením  vyberte možnost **AF** a stiskněte .

## ▶▶ Přehrávání rádia AM/FM

Indikátor **ST** na displeji označuje stereovysílání v pásmu FM. Stereo reprodukce není možná v pásmu AM.

Do paměti předvoleb lze uložit 6 stanic v pásmu AM a 12 stanic v pásmu FM. Frekvence FM1 a FM2 umožňují uložit každá po šesti stanicích.

Přepnutí režimu audiosystému  
Stiskněte tlačítko pro výběr zdroje audia na volantu.

 **Dálkové ovládání audiosystému** Str. 243

## ▶▶ Systém rádiového přenosu dat (RDS)

Když zvolíte stanici FM s funkcí RDS, RDS se automaticky zapne a zobrazení frekvence se změní na název stanice. Zeslábně-li však signál dané stanice, zobrazení se změní z názvu stanice na frekvenci.







### ■ Regionální program (REG)

Udržíte stejnou frekvenci stanic v daném regionu, dokonce i když signál zeslábně.

1. Stiskněte tlačítko **MENU/CLOCK**.
2. Otočením  vyberte **Nastavení**, poté stiskněte .
3. Otáčením  vyberte možnost **Nastavení RDS** a stiskněte .
4. Otáčením  vyberte možnost **REG** a stiskněte .

### ■ Zprávy

Automaticky naladí na program zpráv.

1. Stiskněte tlačítko **MENU/CLOCK**.
2. Otočením  vyberte **Nastavení**, poté stiskněte .
3. Otáčením  vyberte možnost **Nastavení RDS** a stiskněte .
4. Otočením  vyberte **Zprávy** a stiskněte .

### ■ Scan

Ukázky stanic s nejsilnějším signálem ve zvoleném vlnovém pásmu po dobu 10 sekund.

1. Stiskněte tlačítko **MENU/CLOCK**.
2. Otočením  vyberte **Scan**, poté stiskněte .

Chcete-li prohledávání vypnout, stiskněte .

### ■ Tlačítko dopravních hlášení (TA)

Pohotovostní funkce TA umožňuje, aby systém byl v pohotovosti pro dopravní hlášení ve kterémkoli režimu. Poslední naladěná stanice musí být schopna příjmu funkce RDS.

**Zapínání funkce:** Stiskněte tlačítko **TA**. Při zahájení dopravních hlášení na poslední naladěné stanici systém automaticky přepne do režimu FM. Na informační/audio obrazovce se zobrazí TA-INFO. Po dokončení dopravního hlášení se systém vrátí do posledního zvoleného režimu.

Chcete-li přejít zpět do posledního zvoleného režimu během dopravního hlášení, znovu stiskněte tlačítko **TA**.

**Storno funkce:** Stiskněte tlačítko **TA**.

### ☒ Systém rádiového přenosu dat (RDS)

#### TA

Po stisknutí tlačítka **TA** se na informační/audio obrazovce zobrazí kontrolka **TA**.

Je-li pohotovostní funkce TA zapnutá a vyberete možnost **Scan**, vyhledá systém pouze stanice TP.

Pokud jsou dopravní hlášení zapnuta a stisknete tlačítko **TA**, ke stornování funkce pohotovosti TA nedojde.

## Přehrávání DAB (digitální rozhlasové vysílání)

Informační/audio obrazovka

**Tlačítko RADIO**

Stisknutím tlačítka zvolíte pásmo.

**Otočný volič VOL/⏻ (hlasitost/zapnutí)**

Stisknutím se audiosystém zapíná a vypíná.

Otáčením upravte hlasitost.

**Tlačítka ⏪/⏩ (hledat/přeskočit)**

Stisknutím ⏪ nebo ⏩ naladíte skupinu stanic DAB.

**Tlačítka předvoleb (1–6)**

Uložení stanice:

1. Naladíte zvolenou stanici.
2. Zvolte tlačítko předvolby a přidrže je stisknuté, dokud neuslyšíte pípnutí.

K poslechu uložené stanice zvolte pásmo, poté stiskněte tlačítko předvolby.

Je-li zvoleno pásmo DAB, zobrazuje se na displeji ukazatel síly signálu DAB.

**Otočný volič**

Otáčením naladíte stanici.

Stiskněte volič a otáčením zvolte požadovanou položku. Poté volbu potvrďte dalším stisknutím.

**Tlačítko MENU/CLOCK**

Stisknutím si můžete zobrazit položky nabídky.

**Tlačítko ⏪ (zpět)**

Stisknutím přejdete zpět k předchozímu zobrazení nebo zrušíte nastavení.





## Seznam služeb a souborů

### ■ Vyhledání stanice DAB v seznamu služby nebo seznamu souborů

Vyhledání stanice DAB v seznamu služeb:

1. Stiskněte tlačítko  v režimu DAB.
2. Otočením  vyberte stanici, poté stiskněte .
  - ▶ Pokud zvolíte položku **Aktualizovat seznam**, systém provede aktualizaci seznamu stanic.

Vyhledání stanice DAB v seznamu skupin stanic:

1. Stiskněte tlačítko  v režimu DAB.
2. Otáčením  vyberte možnost **Seznam souborů** a poté stiskněte .
3. Otáčením  vyberte skupinu stanic a stiskněte .
  - ▶ Pokud zvolíte položku **Aktualizovat seznam**, provede systém aktualizaci seznamu skupin stanic.

### ■ Scan

Ukázky stanic s nejsilnějším signálem ve zvoleném vlnovém pásmu po dobu 10 sekund.

1. Stiskněte tlačítko **MENU/CLOCK**.
2. Otočením  vyberte **Scan**, poté stiskněte .

Chcete-li prohledávání vypnout, stiskněte .

### ■ Radiotext:

Zobrazí informace textu k rádiu z vybrané stanice DAB.

1. Stiskněte tlačítko **MENU/CLOCK**.
2. Otočením  vyberte **Nastavení**, poté stiskněte .
3. Otáčením  vyberte možnost **Nastavení DAB** a stiskněte .
4. Otáčením  vyberte možnost **Radiotext** a stiskněte .
  - ▶ Dalším stisknutím funkce **Radiotext** vypnete.



### ☒ Seznam služeb a souborů

Do paměti předvoleb lze uložit 12 stanic DAB. Frekvence DAB1 a DAB2 umožňují uložit každá po šesti stanicích.

Přepnutí režimu audiosystému

Stiskněte tlačítko pro výběr zdroje audia na volantu.

☒ **Dálkové ovládání audiosystému** Str. 243

Pokud systém nemůže najít určitou stanici, zobrazí se zpráva o potvrzení aktualizace seznamu. Otočením  vyberte **Ano**, poté stisknutím  nechte seznam aktualizovat.







### ☒ Radiotext:

Kontrolka **TEXT** se zobrazí na displeji a signalizuje dostupnost informací radiotextu.



### ■ DAB-Link:

Automaticky vyhledá stejnou stanici ze skupiny stanic a přepne na ni.

1. Stiskněte tlačítko **MENU/CLOCK**.
2. Otočením  vyberte **Nastavení**, poté stiskněte .
3. Otáčením  vyberte možnost **Nastavení DAB** a stiskněte .
4. Otáčením  vyberte možnost **DAB-Link** a stiskněte 
  - Funkci ukončíte dalším stisknutím možnosti **DAB-Link**.

### ■ FM-Link:

Pokud systém najde v pásmu FM stejnou stanici, automaticky přepne pásmo.

1. Stiskněte tlačítko **MENU/CLOCK**.
2. Otočením  vyberte **Nastavení**, poté stiskněte .
3. Otáčením  vyberte možnost **Nastavení DAB** a stiskněte .
4. Otáčením  vyberte možnost **FM-Link** a stiskněte 
  - Funkci ukončíte dalším stisknutím možnosti **FM-Link**.

## Přehrávání z přehrávače iPod

Připojte zařízení iPod pomocí konektoru USB k portu USB a stiskněte tlačítko **MEDIA**.

📌 **Port USB** Str. 242

**Kontrolka USB**  
Zobrazí se, když je připojeno zařízení iPod.

**Informační/audio obrazovka**

**Obrázek**

**Tlačítko MEDIA**  
Stisknutím vyberete zařízení iPod (je-li připojeno).

**Otočný volič VOL/🔊 (hlasitost/zapnutí)**  
Stisknutím se audiosystém zapíná a vypíná.  
Otáčením upravte hlasitost.

**Tlačítka ⏮️ / ⏭️ (hledat/přeskočit)**  
Pomocí tlačítka ⏮️ nebo ⏭️ můžete měnit skladby.  
Pro rychlý přesun v rámci skladby stiskněte a podržte.

**Tlačítko přehrávání**  
Stisknutím obnovíte přehrávání skladby.

**Tlačítko pauzy**  
Stisknutím pozastavíte přehrávání skladby.

**Tlačítka režimu přehrávání**  
Stisknutím můžete vybrat režim přehrávání.







**Otočný volič**  
Otáčením změníte skladbu.  
Stiskněte volič a otáčením zvolte požadovanou položku. Poté volbu potvrďte dalším stisknutím.

**Tlačítko MENU/CLOCK**  
Stisknutím si můžete zobrazit položky nabídky.

**Tlačítko ⏪️ (zpět)**  
Stisknutím přejdete zpět k předchozímu zobrazení nebo zrušíte nastavení.

Funkce

## ■ Jak vybrat skladbu ze seznamu skladeb zařízení iPod pomocí otočného voliče

1. Stisknutím  zobrazíte seznam skladeb v zařízení iPod.
2. Otočením  vyberte kategorii.
3. Stisknutím  zobrazíte seznam položek v dané kategorii.
4. Otočením  vyberte položku, poté stiskněte 
  - Opakovaně stiskněte  a otáčejte , dokud se nezobrazí požadovaná položka, kterou chcete poslouchat.

## ►► Přehrávání z přehrávače iPod

Funkce ovládání, které jsou k dispozici, se liší podle modelů nebo verzí. Některé funkce nemusí být u audiosystému vozidla k dispozici.

V případě problému se na audio/informačním displeji může zobrazit chybová zpráva.

► **Zařízení iPod/paměťové zařízení USB** Str. 377

## Jak vybrat režim přehrávání

Při přehrávání skladby můžete vybrat režim opakování a náhodného přehrávání.





Tlačítka režimu přehrávání

Ikony dostupných režimů se zobrazují nad tlačítky režimů přehrávání.

Stiskněte tlačítko odpovídající režimu, který chcete vybrat.

### Náhodné přehrávání/Opakování

 **Náhodn. přehráv. alba:** Přehrává všechna dostupná alba z vybrané kategorie v náhodném pořadí.

 **Náhodn. přehráv. všeho:** Přehrává všechny dostupné skladby z vybrané kategorie v náhodném pořadí.

 **Opakování jedné skladby:** Opakuje stávající skladbu.

### Vypnutí režimu přehrávání

Stiskněte vybrané tlačítko.



### Jak vybrat režim přehrávání

Režim přehrávání můžete také vybrat stisknutím tlačítka

#### MENU/CLOCK.

Otáčením  vyberte **Režim přehrávání** a stiskněte .

Otáčením  vyberte režim a stiskněte .

Chcete-li jej vypnout, vyberte otočením  **Normální přehrávání**, poté stiskněte .

## Přehrávání z paměťového zařízení USB

Váš audiosystém čte a přehrává zvukové soubory uložené na paměťovém zařízení USB ve formátu MP3, WMA, AAC\*1 nebo WAV.



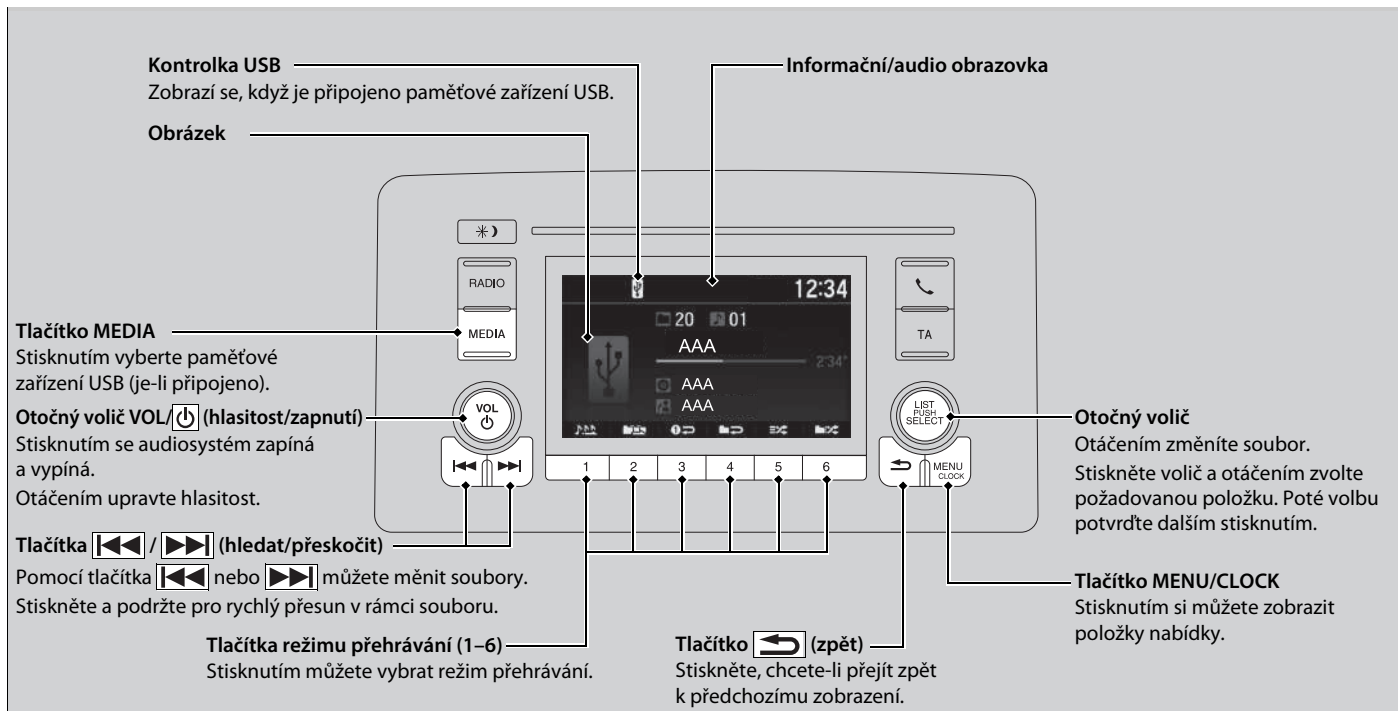

Paměťové zařízení USB připojte k portu USB, poté stiskněte tlačítko **MEDIA**.

► Port USB Str. 242



\*1: Na této jednotce lze přehrávat pouze soubory formátu AAC zaznamenané pomocí softwaru iTunes.

## Jak vybrat soubor ze složky pomocí otočného voliče

1. Stisknutím  zobrazíte seznam složek.
2. Otočením  vyberte složku.
3. Stisknutím  zobrazíte seznam souborů v dané složce.
4. Otočením  vyberte soubor, poté stiskněte .

### ▶▶ Přehrávání z pamětového zařízení USB

Používejte doporučená pamětová zařízení USB.

▶ **Obecné informace o audiosystému** Str. 379

Soubory formátu WMA a AAC chráněné technologií Správa digitálních práv (DRM) nelze přehrávat. Audiosystém zobrazí **Nepodporovaný soubor**, poté přeskočí na následující soubor.

V případě problému se na audio/informačním displeji může zobrazit chybová zpráva.

▶ **Zařízení iPod/pamětové zařízení USB** Str. 377

## ■ Jak vybrat režim přehrávání

Při přehrávání souboru můžete vybrat režim opakování, náhodného pořadí a ukázek.



Ikony dostupných režimů se zobrazují nad tlačítka režimů přehrávání.

Stiskněte tlačítko odpovídající režimu, který chcete vybrat.

### ■ Opakování/Náhodně/Scan

#### Opakování

**Opakování jedné složky:** Opakuje všechny soubory v aktuální složce.

**Opakování jedné skladby:** Opakuje aktuální soubor.

#### Náhodně

**Náhodn. přehráv. složky:** Přehrává všechny soubory v aktuální složce v náhodném pořadí.

**Náhodn. přehráv. všeho:** Přehrává všechny soubory v náhodném pořadí.

#### Scan

**Prohledat složky:** Poskytuje 10sekundové ukázky prvního souboru v každé z hlavních složek.

**Prohledat skladby:** Poskytuje 10sekundové ukázky všech souborů v aktuální složce.

### ■ Vypnutí režimu přehrávání

Stiskněte vybrané tlačítko.

### ►► Jak vybrat režim přehrávání

Režim přehrávání můžete také vybrat stisknutím tlačítka

#### **MENU/CLOCK.**

Otáčením vyberte **Režim přehrávání** a stiskněte .

Otáčením vyberte režim a stiskněte .

Chcete-li jej vypnout, vyberte otočením **Normální přehrávání**, poté stiskněte .

## Přehrávání *Bluetooth*® Audio

Váš audiosystém umožňuje poslouchat hudbu z vašeho telefonu kompatibilního s technologií *Bluetooth*.

Tato funkce je k dispozici, je-li telefon spárován a připojen k systému hands-free telefonu (HFT) vozidla.

➤ **Nastavení telefonu** Str. 275

**Kontrolka *Bluetooth***  
Zobrazí se, je-li k HFT připojen váš telefon.

**Tlačítko MEDIA**  
Stiskněte tlačítko a vyberte režim *Bluetooth* Audio (je-li zařízení připojeno).

**Informační/audio obrazovka**  
**Tlačítko ↶ (zpět)**  
Stiskněte, chcete-li přejít zpět k předchozímu zobrazení.

**Otočný volič VOL/ (hlasitost/zapnutí)**  
Stisknutím se audiosystém zapíná a vypíná. Otáčením upravte hlasitost.

**Tlačítka ⏪ / ⏩ (hledat/přeskočit)**  
Pomocí tlačítka ⏪ nebo ⏩ můžete měnit soubory.

**Tlačítko přehrávání (předvolba 1)**  
Stisknutím obnovíte přehrávání souboru.

**Tlačítko pozastavení (předvolba 2)**  
Stisknutím pozastavíte přehrávání souboru.

**Otočný volič**  
Otáčením změňte skupinu. Stiskněte volič a otáčením zvolte požadovanou položku. Poté volbu potvrďte dalším stisknutím.

**Tlačítko MENU/CLOCK**  
Stisknutím si můžete zobrazit položky nabídky.

### ►► Přehrávání *Bluetooth*® Audio

Ne všechny telefony vybavené technologií *Bluetooth* s funkcí přenosu hudby jsou se systémem kompatibilní. Chcete-li ověřit kompatibilitu telefonu, požádejte dealera.

V jednu chvíli lze s HFT používat pouze jeden telefon. Jsou-li ve vozidle více než dva spárované telefony, systém automaticky připojí telefon s prioritou. Prioritu můžete telefonu přiřadit v možnosti **Nastavení preferovaného zařízení**.

➤ **Vlastní nastavení funkcí** Str. 265

Je-li se systémem HFT spárován více než jeden telefon, před zahájením přehrávání dojde u systému k prodlevě.

V některých případech se nemusí správně zobrazit jméno umělce nebo název alba či nahrávky.

Na některých zařízeních nemusí být dostupné některé funkce.



## ■ Přehrávání souborů *Bluetooth*® Audio









1. Ujistěte se, že váš telefon je spárován a připojen k HFT.
2. Tiskněte opakovaně tlačítko **MEDIA**, dokud nebude vybrán režim *Bluetooth*® Audio.

Není-li telefon rozpoznán, je možné, že je již připojen jiný telefon kompatibilní s HFT, který není kompatibilní se systémem *Bluetooth*® Audio.

## ■ Pozastavení nebo pokračování přehrávání souboru

Stisknutím tlačítka **Přehrávání** nebo **Pauza** vyberte režim.

## ■ Jak vybrat skladbu ze seznamu Vyhledávání hudby pomocí otočného voliče

1. Stisknutím  zobrazte seznam prohledávání hudby.
2. Otočením  vyberte kategorii.
3. Stisknutím  zobrazte seznam položek v dané kategorii.
4. Otočením  vyberte položku, poté stiskněte 
  - Opakovaně stiskněte  a otáčejte , dokud se nezobrazí požadovaná položka, kterou chcete posлушат.

## ►► Přehrávání souborů *Bluetooth*® Audio

K přehrávání hudebních souborů může být zapotřebí manipulace s telefonem. Je-li tomu tak, postupujte podle návodu k obsluze výrobce telefonu.

U některých telefonů nemusí být k dispozici funkce pozastavit.

Je-li k portu USB připojeno audio zařízení, může být zapotřebí opakovaně stisknout tlačítko **MEDIA** a vybrat systém *Bluetooth*® Audio.

Přepnutí do jiného režimu pozastaví přehrávání hudby z telefonu.

## ►► Jak vybrat skladbu ze seznamu Vyhledávání hudby pomocí otočného voliče

V závislosti na připojeném zařízení *Bluetooth*® se některé nebo všechny kategorie nemusí zobrazit.

## Vlastní nastavení funkcí

K úpravě některých funkcí použijete informační/audio obrazovku.

### ■ Přizpůsobení nastavení

Když je vozidlo zcela zastaveno a režim napájení je v poloze ZAPNUTO, stiskněte tlačítko **MENU/CLOCK** a vyberte možnost **Nastavit hodiny**, **Zvuk** nebo **Nastavení**. Chcete-li přizpůsobit nastavení telefonu, stiskněte tlačítko  a poté vyberte **Nastavení telefonu**.

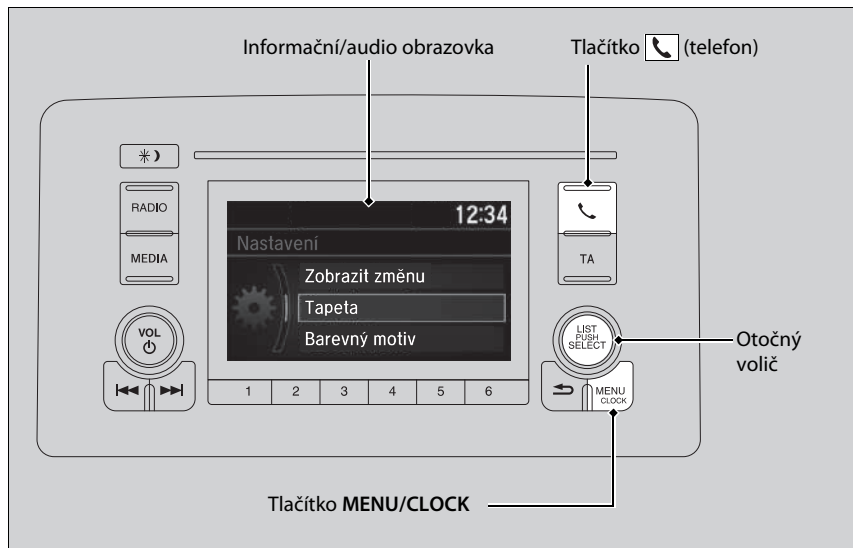

### ▣ Vlastní nastavení funkcí

Když upravujete nastavení:

- Ujistěte se, že je vozidlo zcela zastaveno.
- Zařadte **P**.

### ▣ Přizpůsobení nastavení

Tato označení jsou použita ke znázornění, jak ovládat otočný volič.

Otočením  vyberte.

Stisknutím  potvrďte.

■ **Nastavit hodiny**

Úpravy funkcí	Popis	Možnosti nastavení
<b>Nastavit hodiny</b>	Nastavuje hodiny. 📺 <b>Hodiny</b> Str. 166	—



■ **Zvuk**

Úpravy funkcí	Popis	Možnosti nastavení
<b>Zvuk</b>	Umožňuje upravit zvuk. 📺 <b>Nastavení zvuku</b> Str. 248	<b>BAS/MID/TRE/FAD/BAL/SVC</b>

■ **Nastavení**



Úpravy funkcí	Popis	Možnosti nastavení	
<b>Nastavení RDS</b>	<b>Radiotext</b>	Zobrazí informace textu k rádiu z vybrané stanice RDS.	Zap/Vyp*1
	<b>AF</b>	Při vašem vstupu do různých regionů automaticky změní frekvenci stejného programu.	Zap*1/Vyp
	<b>REG</b>	Udrží stejnou frekvenci stanic v daném regionu, dokonce i když signál zeslábně.	Zap*1/Vyp
	<b>Zprávy</b>	Zapíná se a vypíná, aby automaticky naladil na program zpráv.	Zap/Vyp*1
<b>Nastavení DAB</b>	<b>Radiotext</b>	Zobrazí informace textu k rádiu z vybrané stanice DAB.	Zap/Vyp*1
	<b>DAB-Link</b>	Zvolí, zda systém automaticky vyhledá stejnou stanici ze souborů a přepne na ni.	Zap*1/Vyp
	<b>FM-Link</b>	Zvolí, zda systém najde v pásmu FM stejnou stanici a automaticky přepne pásmo.	Zap*1/Vyp

\*1: Výchozí nastavení

	Úpravy funkcí	Popis	Možnosti nastavení
<b>Nastavení Bluetooth</b>	<b>Přidat nové zařízení</b>	Spáruje nový telefon s HFT, umožňuje upravit a odstranit spárovaný telefon a vytvořit kód pro párovaný telefon.  <b>Nastavení telefonu</b> Str. 275	—
	<b>Připojit audio zařízení</b>	Připojí, odpojí nebo spáruje zařízení <i>Bluetooth</i> ® Audio s HFT.	—
<b>Nastavení displeje</b>	<b>Jas</b>	Mění jas informační/audio obrazovky.	—
	<b>Kontrast</b>	Mění kontrast informační/audio obrazovky.	—
	<b>Úroveň černé</b>	Mění úroveň černé na informační/audio obrazovce.	—
<b>Zobrazit změnu</b>	Mění typ zobrazení na displeji.		<b>Zvuk<sup>*1</sup>/Tapeta</b>
<b>Tapeta</b>	<b>Vybrat</b>	Mění typ tapety.	<b>Hodiny<sup>*1</sup>/Obrázek 1/Obrázek 2/ Obrázek 3</b>
	<b>Importovat</b>	Importuje soubor pro novou tapetu.  <b>Nastavení tapety</b> Str. 246	—
	<b>Odstranit</b>	Smaže soubor tapety.	<b>Obrázek 1/Obrázek 2/ Obrázek 3</b>
<b>Barevný motiv</b>	Mění barvu pozadí informační/audio obrazovky.		<b>Modrá<sup>*1</sup>/Červená/Žlutá/ Fialová/Modrozelená</b>
<b>Jazyk</b>	Mění jazyk displeje.		<b>Angličtina<sup>*1</sup> nebo Turečtina<sup>*1</sup></b> Viz další volitelné jazyky na obrazovce.
<b>Formát hodin</b>	Zvolí zobrazení digitálních hodin z formátu 12H na 24H.		<b>12h<sup>*1</sup>/24h</b>
<b>Licence</b>	Zobrazí právní informace.		—

\*1: Výchozí nastavení

## ■ Nastavení telefonu

	Úpravy funkcí	Popis	Možnosti nastavení	
Nastavení Bluetooth	<b>Přidat nové zařízení</b>	Spáruje nový telefon s HFT.  <b>Nastavení telefonu</b> Str. 275	—	
	<b>Nastavení preferovaného zařízení</b>	<b>Preference</b>	Systému umožňuje nebo zakazuje automatické navázání spojení se zařízeními <i>Bluetooth</i> <sup>®</sup> , kterému byla přiřazena priorita.	<b>Zap<sup>*1</sup>/Vyp</b>
		<b>Preference telefonu</b>	Slouží k výběru zařízení, které bude mít prioritu před jinými spárovanými telefony.	—
		<b>Preference zvuku</b>	Vybere zařízení s prioritou před jinými spárovanými audio zařízeními.	—
	<b>Připojit telefon</b>	Spáruje nový telefon a umožňuje připojit spárovaný telefon s HFT.  <b>Nastavení telefonu</b> Str. 275	—	
	<b>Připojit audio zařízení</b>	Připojí zařízení <i>Bluetooth</i> <sup>®</sup> Audio k systému HFT.	—	
	<b>Odpojit všechna zařízení</b>	Odpojí spárovaný telefon od HFT.	—	
<b>Odstranit zařízení</b>	Odstraní spárovaný telefon.	—		
<b>Rychlá volba</b>	Umožňuje upravit, přidat nebo odstranit položku rychlé volby.  <b>Rychlá volba</b> Str. 280	—		
<b>Vyzvánění</b>	Zvolí vyzváněcí tón.	<b>Mobilní telefon<sup>*1</sup>/Pevně</b>		
<b>Info o ID volajících</b>	Nastaví prioritu ID volajících na jméno nebo telefonní číslo volajících.	<b>Priorita jména<sup>*1</sup>/Priorita čísla</b>		
<b>Automatický přenos</b>	Nastaví, aby hovory byly po nastoupení do vozidla automaticky přenášeny z vašeho telefonu do HFT.	<b>Zap<sup>*1</sup>/Vyp</b>		
<b>Vymazání informací</b>	Zruší/resetuje všechny upravené položky ve skupině <b>Nastavení telefonu</b> na výchozí.	—		

\*1: Výchozí nastavení

## System hands-free telefonu

System HFT (hands-free telefon) umožňuje volání a přijímání hovorů pomocí audiosystému vozidla bez použití mobilního telefonu.

### Použití HFT

#### ■ Tlačítka HFT

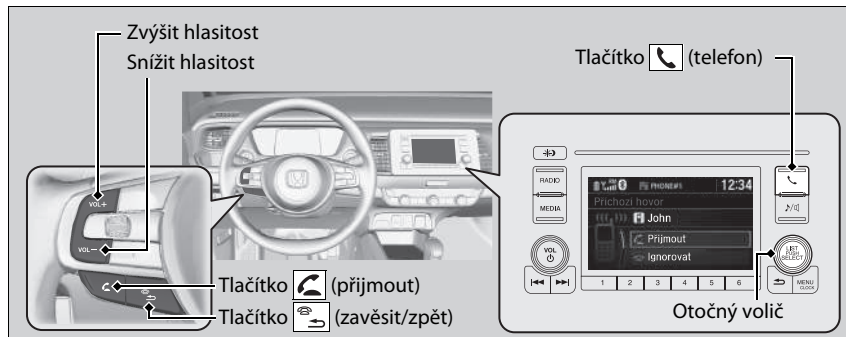

**Tlačítko (přijmout):** Stiskněte, chcete-li přejít přímo na obrazovku Telefon nebo chcete-li přijmout příchozí hovor.

**Tlačítko (zavěsit/zpět):** Stisknutím ukončíte hovor.

**Tlačítko (telefon):** Stiskněte, chcete-li přejít přímo na obrazovku Telefon.

**Otočný volič:** Otočením vyberte položku na obrazovce, poté stiskněte MENU.

#### ►► System hands-free telefonu

Umístěte telefon na takové místo, kde bude k dispozici dobrý příjem.

K použití HFT potřebujete mobilní telefon, který je kompatibilní s technologií **Bluetooth**. Kontaktujte dealera nebo místní pobočku společnosti Honda ohledně seznamu kompatibilních telefonů, postupů spárování a možností speciálních funkcí.

Lze uložit maximálně 20 položek rychlé volby. Pokud není v systému zadána žádná položka, je funkce Rychlá volba vyřazena z provozu.

#### ► Rychlá volba Str. 280

Lze uložit až 20 seznamů hovorů. Pokud není k dispozici žádná historie hovorů, je funkce Historie hovorů vyřazena z provozu.

Bezdrátová technologie **Bluetooth®**

Slovní označení a loga **Bluetooth®** jsou registrovanými obchodními známkami společnosti **Bluetooth SIG, Inc.**, a veškeré jejich použití společností Honda Motor Co. Ltd. je v rámci licence. Ostatní obchodní známky a názvy náležejí jejich příslušným majitelům.

Omezení HFT

Příchozí hovor v HFT přeruší přehrávání audiosystému. Přehrávání bude pokračovat po ukončení hovoru.

## Zobrazení stavu HFT

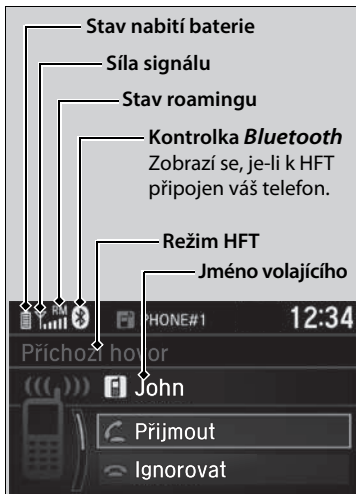

Informační/audio obrazovka vás upozorní na příchozí hovor.

## Zobrazení stavu HFT

Informace, která se objeví na informační/audio obrazovce, se liší v závislosti na modelu telefonu.

## Omezení pro manuální ovládání

Určité manuální funkce jsou neaktivní nebo je nelze používat, pokud je vozidlo v pohybu. Možnost, která je zobrazena šedě, bude možné použít až po zastavení vozidla.

## Nabídky HFT

Funkce systému lze používat pouze, pokud je režim napájení v poloze PŘÍSLUŠENSTVÍ nebo ZAPNUTO.

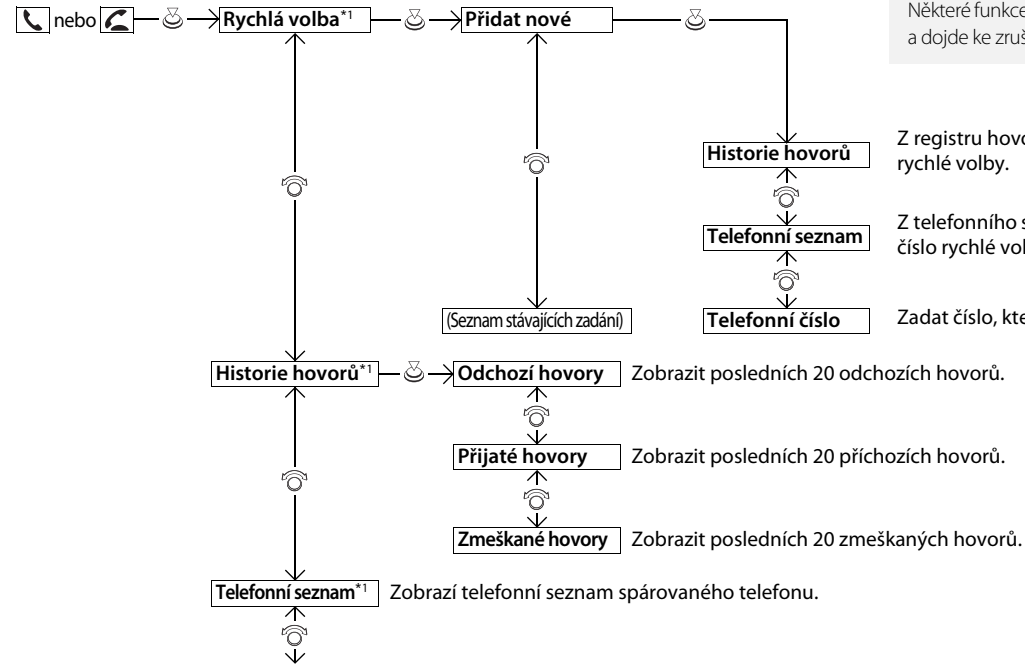

### ► Nabídky HFT

Chcete-li používat HFT, musíte nejprve spárovat kompatibilní telefon s technologií *Bluetooth* se systémem v zaparkovaném vozidle.

Některé funkce jsou za jízdy omezeny. Je-li vozidlo v pohybu a dojde ke zrušení operace, na obrazovce se zobrazí hlášení.

Z registru hovorů vybrat číslo, které se uloží jako číslo rychlé volby.

Z telefonního seznamu vybrat číslo, které se uloží jako číslo rychlé volby.

Zadat číslo, které se uloží jako číslo rychlé volby.

\*1: Zobrazí se pouze, je-li k HFT připojen telefon.



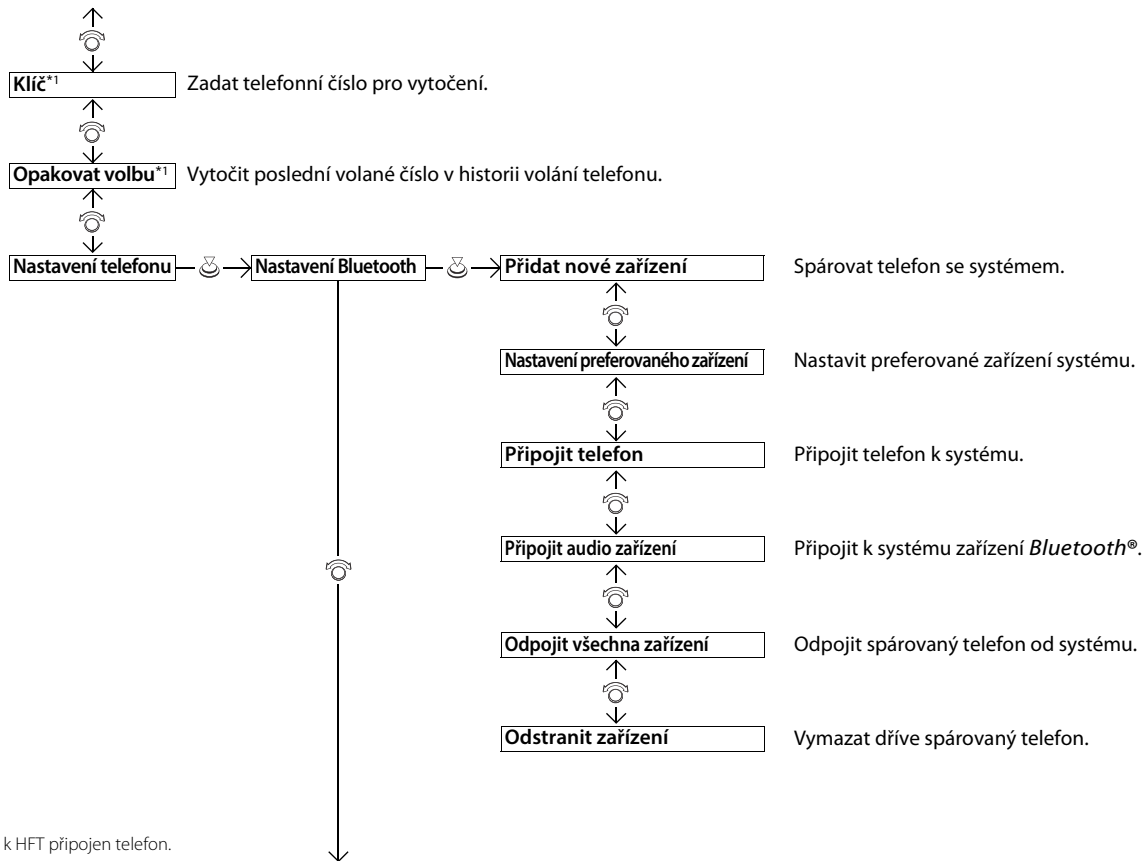

\*1 : Zobrazí se pouze, je-li k HFT připojen telefon.

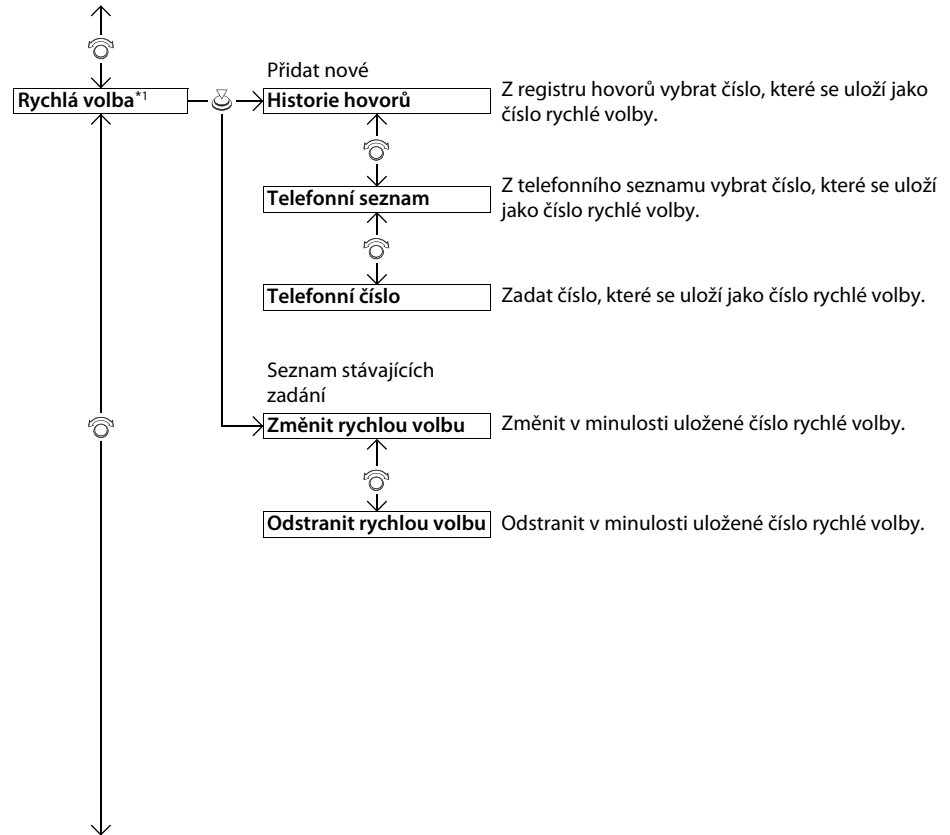

\*1: Zobrazí se pouze, je-li k HFT připojen telefon.

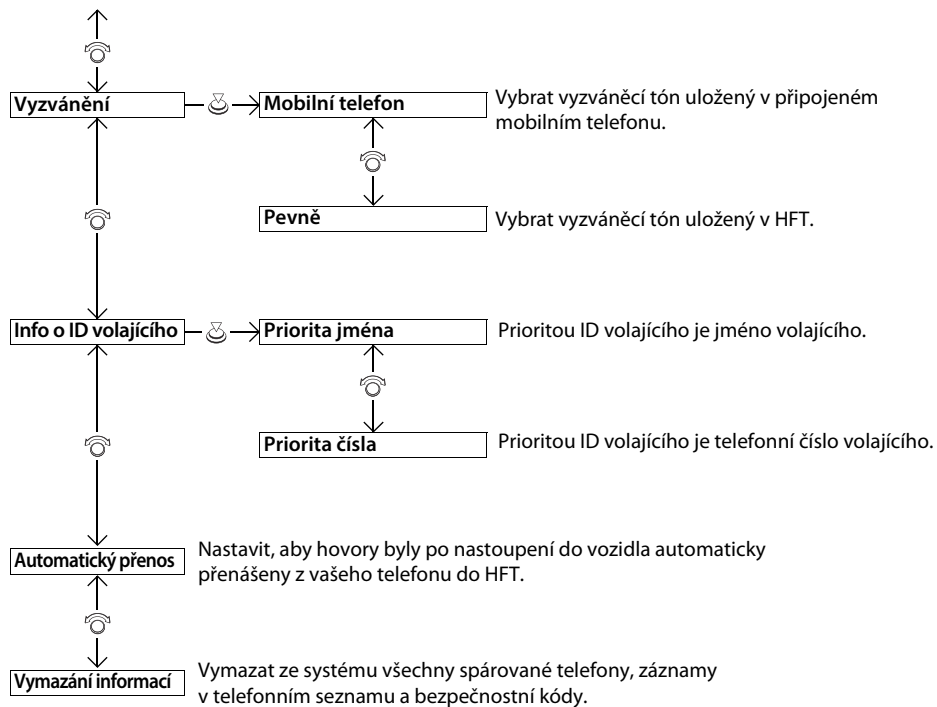

## Nastavení telefonu

### ■ Spárování mobilního telefonu (se systémem není spárován žádný telefon)

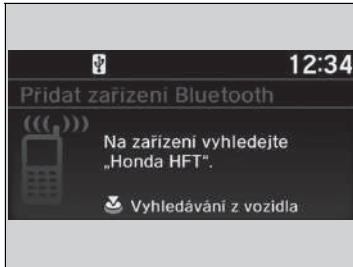

1. Stiskněte tlačítko nebo tlačítko .
2. Ujistěte se, že váš telefon je v režimu hledání nebo viditelnosti.
3. Otočením vyberte **Ano**, poté stiskněte .
  - ▶ Audiosystém přejde do režimu čekání na párování.
4. Na svém telefonu vyberte **Honda HFT**.
  - ▶ Chcete-li spárovat telefon z tohoto audiosystému, stiskněte a postupujte podle pokynů.
 

Až se váš telefon zobrazí v seznamu, vyberte jej stisknutím .
5. Systém vám poskytne kód pro spárování na informační/audio obrazovce.
  - ▶ Potvrďte, pokud se kód pro spárování na obrazovce shoduje s tímto kódem na vašem telefonu.
 

To se může lišit v závislosti na typu telefonu.
6. Na obrazovce se objeví oznámení, zda bylo párování úspěšné.

## ☒ Nastavení telefonu

Váš telefon kompatibilní s technologií *Bluetooth* musí být spárován s HFT, abyste mohli volat a přijímat hovory pomocí hands-free.

Tipy pro párování telefonu:

- Telefon nelze párovat, je-li vozidlo v pohybu.
- Spárovat lze až šest telefonů.
- Při párování s HFT může dojít k rychlejšímu vybíjení baterie telefonu.
- Pokud váš telefon není připraven ke spárování nebo se nespáruje do tří minut, časový limit systému vyprší a systém přejde do pasivního režimu.

Po dokončení párování telefonu jej můžete vidět zobrazený na obrazovce s jednou nebo dvěma ikonami vpravo.

Tyto ikony mají následující význam:

: Telefon lze používat s HFT.

: Telefon je kompatibilní s *Bluetooth*® Audio.

Při párování telefonu z tohoto audiosystému:

Pokud se váš telefon na informační/audio obrazovce nezobrazí, vyberte možnost **Obnovit** a zařízení *Bluetooth*® vyhledejte pomocí svého telefonu.

Na svém telefonu vyberte **Honda HFT**.

## ■ Spárování mobilního telefonu (pokud už byl se systémem spárován telefon)



1. Stiskněte tlačítko nebo tlačítko .
2. Otočením vyberte **Ano**, poté stiskněte .
3. Otáčením vyberte možnost **Přidat nové zařízení** a stiskněte .
4. Stisknutím vyberte **OK**.
  - Obrazovka se změní na seznam zařízení.
5. Ujistěte se, že váš telefon je v režimu hledání nebo viditelnosti, poté stiskněte .
  - HFT automaticky vyhledá zařízení *Bluetooth*<sup>®</sup>.
6. Až se váš telefon zobrazí v seznamu, vyberte jej stisknutím .
  - Pokud se váš telefon nezobrazí, vyberte možnost **Obnovit** a zařízení *Bluetooth*<sup>®</sup> hledejte pomocí svého telefonu. Na svém telefonu vyberte **Honda HFT**.
7. Systém vám poskytne kód pro spárování na informační/audio obrazovce.
  - Potvrďte, pokud se kód pro spárování na obrazovce shoduje s tímto kódem na vašem telefonu.

Postup se může na různých telefonech lišit.

## ■ Změna aktuálně spárovaného telefonu

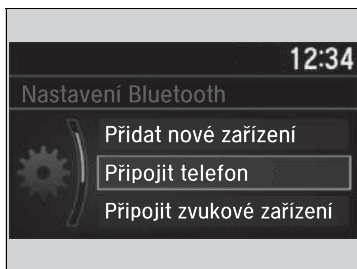

1. Stiskněte tlačítko nebo tlačítko .
2. Otočením vyberte možnost **Nastavení telefonu**, poté stiskněte .
3. Otočením vyberte možnost **Nastavení Bluetooth**, poté stiskněte .
4. Otočením vyberte možnost **Připojit telefon**, poté stiskněte .
  - ▶ Obrazovka se změní na seznam zařízení.
5. Otočením vyberte název zařízení, poté stiskněte .
  - ▶ HFT odpojí připojený telefon a zahájí vyhledávání dalšího spárovaného telefonu.

## ■ Vymazání spárovaného telefonu



1. Stiskněte tlačítko nebo tlačítko .
2. Otočením vyberte možnost **Nastavení telefonu**, poté stiskněte .
3. Otočením vyberte možnost **Nastavení Bluetooth**, poté stiskněte .
4. Otočením vyberte možnost **Odstranit zařízení**, poté stiskněte .
  - ▶ Obrazovka se změní na seznam zařízení.
5. Otočením vyberte telefon, který chcete vymazat, a stiskněte .
6. Na obrazovce se objeví potvrzovací zpráva. Otočením vyberte **Ano**, poté stiskněte .







## ■ Vyzváněcí tón

Lze změnit nastavení vyzváněcího tónu.

1. Stiskněte tlačítko  nebo tlačítko .
2. Otočením  vyberte možnost **Nastavení telefonu**, poté stiskněte .
3. Otočením  vyberte **Vyzvánění**, poté stiskněte .
4. Otočením  vyberte **Mobilní telefon** nebo **Pevně** a stiskněte .

## ■ Informace o ID volajících

U příchozího hovoru si můžete vybrat, které informace o volajícím se zobrazí.

1. Stiskněte tlačítko  nebo tlačítko .
2. Otočením  vyberte možnost **Nastavení telefonu**, poté stiskněte .
3. Otočením  vyberte možnost **Info o ID volajících**, poté stiskněte .
4. Otočením  vyberte požadovaný režim, poté stiskněte .

## ■ Automatický přenos

Pokud spárování telefonu a systému proběhne v době, kdy telefonujete, může být hovor automaticky přenesen do HFT.

1. Stiskněte tlačítko  nebo tlačítko .
2. Otočením  vyberte možnost **Nastavení telefonu**, poté stiskněte .
3. Otočením  vyberte **Automatický přenos**.
4. Stisknutím  vyberte **Zapnuto** nebo **Vypnuto**.

## ☒ Vyzváněcí tón

**Mobilní telefon:** V závislosti na značce a modelu mobilního telefonu bude po připojení telefonu znít vyzváněcí tón uložený v telefonu.

**Pevně:** Daný vyzváněcí tón zazní z reproduktorů.









## ☒ Informace o ID volajících

**Priorita jména:** Je-li uloženo telefonním seznamu, zobrazí se jméno volajících.

**Priorita čísla:** Zobrazí se telefonní číslo volajících.

## Jak systém vymazat

Kódy pro spárování, spárované telefony, všechna zadání rychlých voleb, všechna data historie volání a všechna importovaná data z telefonního seznamu budou vymazána.

1. Stiskněte tlačítko  nebo tlačítko .
2. Otočením  vyberte možnost **Nastavení telefonu**, poté stiskněte .
3. Otočením  vyberte možnost **Vymazání informací**, poté stiskněte .
4. Otočením  vyberte **Ano**, poté stiskněte .
5. Na obrazovce se objeví potvrzovací zpráva. Otočením  vyberte **Ano**, poté stiskněte .
6. Na obrazovce se objeví oznámení. Stiskněte .

## Automatický import telefonního seznamu a registru hovorů z mobilního telefonu

Když je váš telefon spárován, obsah jeho telefonního seznamu a historie volání jsou automaticky importovány do HFT.

### Automatický import telefonního seznamu a registru hovorů z mobilního telefonu

Když z telefonního seznamu mobilního telefonu vyberete osobu, mohou se zobrazit ikony až tří kategorií. Tyto ikony uvádějí, jaké typy čísel jsou u daného jména uloženy.



Jsou-li u jména čtyři a více čísel, namísto ikon kategorií se zobrazí ....

U některých telefonů nemusí být možné importovat ikony kategorií do HFT.









Telefonní seznam je aktualizován po každém připojení. Historie hovorů je aktualizována po každém připojení nebo hovoru.



## Rychlá volba

Do jednoho telefonu lze uložit až 20 rychlých voleb.

### ■ Uložení čísla rychlé volby

1. Stiskněte tlačítko  nebo tlačítko .
2. Otočením  vyberte možnost **Rychlá volba**, poté stiskněte .
3. Otočením  vyberte možnost **Přidat nové**, poté stiskněte .
4. Otáčením  vyberte místo, odkud vybrat číslo, poté stiskněte .

Z položky **Historie hovorů**:

► Vyberte číslo z historie hovorů.









Z **telefonního seznamu**:

► Vyberte číslo z importovaného telefonního seznamu připojeného mobilního telefonu.

Z položky **Telefonní číslo**:

► Číslo zadejte ručně.











### ■ Chcete-li upravit rychlou volbu

1. Stiskněte tlačítko  nebo tlačítko .
2. Otočením  vyberte možnost **Nastavení telefonu**, poté stiskněte .
3. Otočením  vyberte možnost **Rychlá volba**, poté stiskněte .
4. Vyberte stávající zadání rychlé volby.
5. Otočením  vyberte možnost **Změnit rychlou volbu**, poté stiskněte .
6. Vyberte nové číslo rychlé volby, poté stiskněte .

### » Rychlá volba

Po stisku libovolného tlačítka předvolby se zobrazí obrazovka **Rychlá volba**.

## ■ Vymazání čísla rychlé volby

1. Stiskněte tlačítko  nebo tlačítko .
2. Otočením  vyberte možnost **Nastavení telefonu**, poté stiskněte .
3. Otočením  vyberte možnost **Rychlá volba**, poté stiskněte .
4. Vyberte stávající zadání rychlé volby.
5. Otočením  vyberte možnost **Odstranit rychlou volbu**, poté stiskněte .
  - ▶ Na obrazovce se objeví potvrzovací zpráva. Otočením  vyberte **Ano**, poté stiskněte .

## ■ Volání

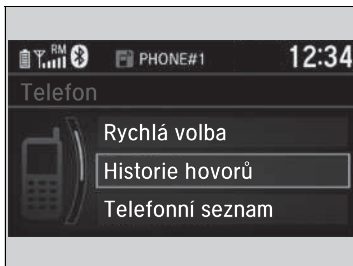











Volat lze zadáním kteréhokoli telefonního čísla nebo pomocí importovaného telefonního seznamu, historie hovorů, záznamů rychlých voleb nebo opakovaného vytáčení.

## ▶▶ Volání

Po spojení hovoru je hlas osoby, které telefonujete, slyšet v reproduktorech audiosystému.

### ■ Volání pomocí importovaného telefonního seznamu

Když je váš telefon spárován, obsah jeho telefonního seznamu je automaticky importován do HFT.

1. Stiskněte tlačítko  nebo tlačítko .
2. Otočením  vyberte **Telefonní seznam**, poté stiskněte .
3. Telefonní seznam je uložen v abecedním pořadí. Otočením  vyberte iniciálu, poté stiskněte .
4. Otočením  vyberte jméno, poté stiskněte .
5. Otočením  vyberte číslo, poté stiskněte .
  - Vytáčení je zahájeno automaticky.

### ■ Volání pomocí telefonního čísla



1. Stiskněte tlačítko  nebo tlačítko .
2. Otočením  vyberte **Klíč**, poté stiskněte .
3. Otočením  vyberte číslo, poté stiskněte .
4. Otočením  vyberte , poté stiskněte .
  - Vytáčení je zahájeno automaticky.

### ■ Volání pomocí opakovaného vytáčení

1. Stiskněte tlačítko  nebo tlačítko .
2. Otočením  vyberte **Opakovat volbu**, poté stiskněte .
  - Vytáčení je zahájeno automaticky.

### ☒ Volání pomocí importovaného telefonního seznamu

Při pohybu vozidla je tato funkce deaktivována.

☒ **Omezení pro manuální ovládání** Str. 270

### ☒ Volání pomocí telefonního čísla

Při pohybu vozidla je tato funkce deaktivována.









☒ **Omezení pro manuální ovládání** Str. 270

### ☒ Volání pomocí opakovaného vytáčení







Stisknutím a přidržením tlačítka  vytočíte poslední volané číslo z historie volání telefonu.

## ■ Volání pomocí historie hovorů

Historie hovorů je uložena pro **Odchozí hovory**, **Přijaté hovory** a **Zmeškané hovory**.

1. Stiskněte tlačítko  nebo tlačítko .
2. Otočením  vyberte možnost **Historie hovorů**, poté stiskněte .
3. Otočením  vyberte **Odchozí hovory**, **Přijaté hovory** nebo **Zmeškané hovory**, poté stiskněte .
4. Otočením  vyberte číslo, poté stiskněte .
  - ▶ Vytáčení je zahájeno automaticky.

## ■ Volání pomocí záznamu rychlé volby

1. Stiskněte tlačítko  nebo tlačítko .
2. Otočením  vyberte možnost **Rychlá volba**, poté stiskněte .
3. Otočením  vyberte číslo, poté stiskněte .
  - ▶ Vytáčení je zahájeno automaticky.

## ■ Přijetí hovoru



Při příchozím hovoru zazní zvukové upozornění a zobrazí se obrazovka **Příchozí hovor**.

Chcete-li hovor přijmout, stiskněte tlačítko .

Chcete-li hovor odmítnout nebo ukončit, stiskněte tlačítko .

## ▣ Volání pomocí historie hovorů

Historie hovorů se zobrazí, pouze pokud je telefon připojen k systému HFT, a zobrazí posledních 20 odchozích, přijatých nebo zmeškaných hovorů.

## ▣ Volání pomocí záznamu rychlé volby

Po stisku libovolného tlačítka předvolby se zobrazí obrazovka **Rychlá volba**.

Když vyberete možnost **Jiné**, zobrazí se seznam rychlých voleb dalšího spárovaného telefonu.

## ▣ Přijetí hovoru

Čekající hovor





Stisknutím tlačítka  aktuální hovor podržte, abyste mohli přijmout příchozí hovor.

Pro návrat k aktuálnímu hovoru znovu stiskněte tlačítko .

Nechcete-li příchozí hovor přijmout, vyberte možnost

**Ignorovat**.

Chcete-li stávající hovor zavěsit, stiskněte tlačítko .

Ikony můžete vybrat na informační/audio obrazovce místo použití tlačítek  a . Otočením  vyberte příslušnou ikonu, poté stiskněte .

## Možnosti během hovoru

Během hovoru jsou k dispozici následující možnosti.



**Přepnout hovor:** Podržení aktuálního hovoru, abyste mohli přijmout příchozí hovor.

**Ztlumit:** Ztlumí váš hlas.

**Přepojit hovor:** Přenos hovoru z HFT do vašeho telefonu.

**Oznamovací tóny:** Odesílání čísel během hovoru. To se hodí při volání telefonního systému řízeného nabídkami.



1. Stisknutím tlačítka  zobrazíte dostupné možnosti.
2. Otočením  vyberte možnost, poté stiskněte .
  - Zaškrťovací pole je zaškrtnuto, jeli vybrána možnost **Ztlumit**. Funkci **Ztlumit** lze vypnout jejím opakovaným výběrem.

## Možnosti během hovoru

**Oznamovací tóny:** K dispozici u některých telefonů.

## Spuštění

Displej audiosystému se po nastavení režimu napájení do polohy PŘÍSLUŠENSTVÍ nebo ZAPNUTO automaticky zapne. Po zapnutí se zobrazí následující obrazovka o přenosu dat.

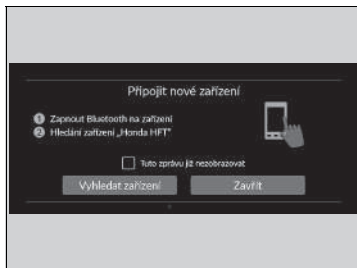
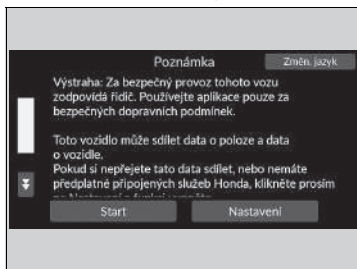

Vyberte možnost **Start**.

- ▶ Pokud chcete změnit nastavení pro přenos dat, vyberte **Nastavení** a zvolte nastavení ZAP/VYP na obrazovce **Sdílení polohy a údajů o vozidle**.
- ▶ Pokud nevyberete možnost **Start**, systém po určité době automaticky přejde na domovskou obrazovku.
- ▶ Pokud není zjištěno žádné zaregistrované zařízení, vyberte **Start** a zobrazí se obrazovka párování **Bluetooth®**.
- ▶ Pokud zaškrtnete pole **Tuto zprávu již nezobrazovat**, obrazovka se nezobrazí.

### ■ Spárování mobilního telefonu (pokud se systémem není spárován žádný telefon)

1. Ujistěte se, že váš telefon je v režimu hledání nebo viditelnosti.
2. Na svém telefonu vyberte **Honda HFT**.
  - ▶ Pokud chcete spárovat telefon z displeje audiosystému, vyberte **Vyhledat zařízení** a poté vyberte svůj telefon, až se zobrazí v seznamu.

## Spuštění

### Sdílení polohy a údajů o vozidle

**ZAP:** Datová komunikace je povolena.

**VYP:** Datová komunikace není povolena.

## Základní ovládání

### ■ Funkce audiosystému

Audiosystém lze používat, je-li režim napájení v poloze PŘÍSLUŠENSTVÍ nebo ZAPNUTO.

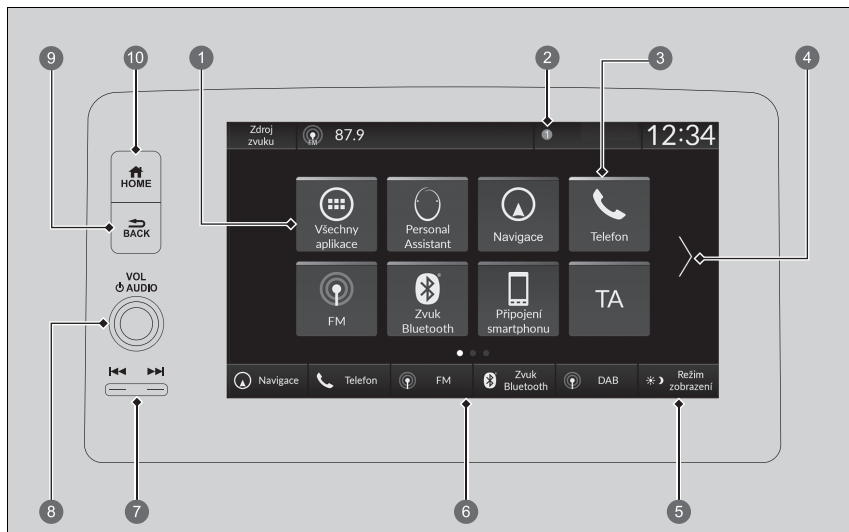

1 **Všechny aplikace**

2 Stavové ikony

3 Ikony zkratk aplikací

4 Šipka

5 Ikona **Režim zobrazení**

6 Ikony tlačítek změny režimu

7 Tlačítka / (hledat/přeskočit)

8 Otočný volič **VOL** / **AUDIO** (hlasitost/zapnutí)

9 Tlačítko (zpět)

10 Tlačítko (domů)

### ► Funkce audiosystému





Tato obrazovka je zobrazena pro modely s levostranným řízením. U modelů s pravostranným řízením se tato tlačítka nacházejí symetricky na protější straně než u modelů s levostranným řízením.

 **Všechny aplikace:** Zobrazí všechny aplikace.

**Stavové ikony:** V oblasti záhlaví zobrazí kontrolky informací o vozidle, připojené telefony atd.

**Ikony zkratek aplikací:** Zobrazí ikony zkratek aplikací.

**Šipka:** Zobrazí další strany na informační/audio obrazovce.

**Ikona  Režim zobrazení:** Mění jas informační/audio obrazovky. Jednou stiskněte  a výběrem  nebo  proveďte nastavení. Po každém stisknutí  se režim přepíná mezi denním režimem, nočním režimem a režimem vypnuto.

**Ikony tlačítek změny režimu:** Zobrazí ikony pro přímou změnu režimu.

**Tlačítka  / ** (hledat/přeskočit): Stisknutím změníte stanici, skladbu nebo soubor.

**Otočný volič VOL/  AUDIO** (hlasitost/zapnutí): Zapíná a vypíná audiosystém a otáčením upravuje hlasitost.

**Tlačítko  (zpět):** Stisknutím přejdete zpět na předchozí obrazovku.

**Tlačítko  (domů):** Stisknutím přejdete na domovskou obrazovku.



## Porty USB

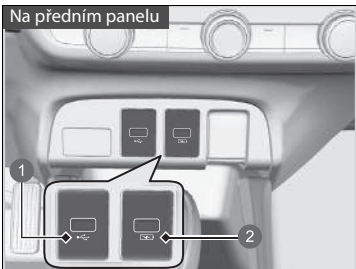

- 1 Přehrávání audiosouborů a připojování kompatibilních telefonů
- 2 Výhradně k nabíjení zařízení



### Na předním panelu (🔌)

Port USB (2,5 A) na předním panelu slouží k nabíjení zařízení, přehrávání audiosouborů a připojování kompatibilních telefonů s aplikací Apple CarPlay nebo Android Auto.

- Chcete-li zabránit možným problémům, používejte pro systém Apple CarPlay certifikovaný MFi kabel Apple s konektorem Lightning, a pro systém Android Auto USB kabely s certifikací USB-IF vyhovující normě USB 2.0.

### Na předním panelu (🔌)

Port USB (2,5 A) na předním panelu slouží výhradně k nabíjení zařízení.

- Pokud jste k němu připojili přehrávače hudby, nebude možné přehrávat hudbu.

### Na zadní straně odkládacího prostoru konzoly

Tyto porty USB (2,5 A) jsou určeny výhradně k nabíjení zařízení.

- Pokud jste k nim připojili přehrávače hudby, nebude možné přehrávat hudbu.

## Porty USB

- Zařízení iPod nebo paměťové zařízení USB nenechávejte ve vozidle. Přímé sluneční záření a vysoké teploty by je mohly poškodit.
- Pokud k portu USB připojujete paměťové zařízení USB, doporučujeme použít USB kabel.
- Zařízení iPod nebo paměťové zařízení USB nepřipojujte pomocí rozbočovače.
- Nepoužívejte zařízení, jako je čtečka karet nebo pevný disk, jelikož by mohlo dojít k poškození zařízení nebo vašich souborů.
- Před použitím zařízení ve vozidle doporučujeme, abyste si svá data záložovali.
- Zobrazená zpráva se mohou lišit v závislosti na modelu zařízení a verzi softwaru.

### Nabíjení přes USB

Port USB dokáže vyvinout nabíjecí proud až 2,5 A. Nabíjecí proud 2,5 A je k dispozici tehdy, pokud to požaduje dané zařízení.



Podrobnosti o hodnotách proudu najdete v příručce k zařízení, které chcete nabít.

Za určitých okolností může zařízení připojené k portu vyvolávat šum v rádiu.

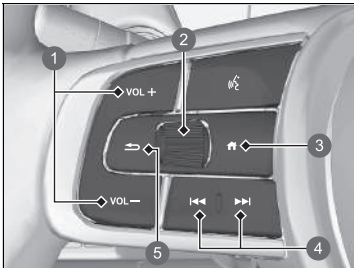
## Dálkové ovládání audiosystému



Umožňuje ovládat audiosystém za jízdy. Informace se zobrazují v informačním rozhraní řidiče.

- 1 Tlačítka **VOL +** / **VOL -** (hlasitost)
- 2 Levý volič
- 3 Tlačítko  (domů)
- 4 Tlačítka  (hledat/přeskočit)
- 5 Tlačítko  (zpět)



### Tlačítka VOL + / VOL - (hlasitost)

**Stiskněte VOL +:** Zvýšení hlasitosti.

**Stiskněte VOL -:** Snížení hlasitosti.

### Levý volič

- Výběr režimu audiosystému

Stiskněte tlačítko , otáčením nahoru nebo dolů vyberte v informačním rozhraní řidiče možnost  (audio) a stiskněte levý volič.

## Dálkové ovládání audiosystému

Některý režim se zobrazí pouze při použití vhodného zařízení nebo média.

V závislosti na zařízení **Bluetooth®**, které připojíte, nemusí být některé funkce funkční.

Stisknutím tlačítka  (zpět) pro informační rozhraní řidiče se vrátíte na předchozí obrazovku nebo zrušíte příkaz.

Stisknutím tlačítka  (domů) se vrátíte na domovskou obrazovku informačního rozhraní řidiče.





















### Otáčení nahoru nebo dolů:

Chcete-li procházet režimy audiosystému, otáčejte nahoru nebo dolů a poté stiskněte levý volič:

FM/AM/DAB/iPod/USB/Apple CarPlay/Android Auto/*Bluetooth*® Audio

► V závislosti na připojeném zařízení se zobrazené režimy mohou změnit.

### Tlačítka (hledat/přeskočit)

- Při poslechu rádia
  - Stiskněte  **: Výběr následující přednastavené stanice.
  - Stiskněte  **: Výběr předchozí přednastavené stanice.
  - Stiskněte a podržte  **: Výběr následující stanice se silným signálem.
  - Stiskněte a podržte  **: Výběr předchozí stanice se silným signálem.
- Při poslechu ze zařízení iPod, paměťového zařízení USB, přes *Bluetooth*® Audio nebo Připojení smartphonu
  - V závislosti na připojeném zařízení se postupy mohou změnit.
  - Stiskněte  **: Přeskočení na následující skladbu.
  - Stiskněte  **: Přechod zpět na předchozí skladbu.
- Při poslechu paměťového zařízení USB
  - Stiskněte a podržte  **: Přeskočení na následující složku.
  - Stiskněte a podržte  **: Přechod zpět na předchozí složku.
- Při poslechu ze zařízení iPod:
  - Stiskněte a podržte  **: Přeskočení na následující skladbu.
  - Stiskněte a podržte  **: Přechod zpět na předchozí skladbu.

## Elektronický návod k obsluze

Obsah návodu k obsluze můžete prohlížet na displeji audiosystému. Tato funkce je propojena s osobním asistentem Honda\*.

➤ **Osobní asistent Honda\*** Str. 292

### Otevření návodu k obsluze

1. Vyberte  **Všechny aplikace**.
2. Vyberte **Návod k obsluze**.

### Instalace/aktualizace návodu k obsluze

Jakmile bude k dispozici instalace nebo aktualizace návodu k obsluze, bude vám automaticky zasláno upozornění.

Postup aktualizace:

1. Klepněte na upozornění.  
▶ Zobrazí se obrazovka verze.
2. Vyberte položky, které chcete aktualizovat.
3. Klepněte na **Aktualizovat**.

Pokud na obrazovce verze zrušíte označení položky, nebudete již pro ni dostávat upozornění.

#### ▶▶ Elektronický návod k obsluze

Tato funkce neobsahuje všechny jazyky dostupné pro displej audiosystému.

Změna jazyka displeje audiosystému změní také jazyk návodu k obsluze. Pokud návod k obsluze není dostupný nebo není nainstalován v daném jazyce, bude výchozím jazykem návodu k obsluze angličtina.

#### ▶▶ Instalace/aktualizace návodu k obsluze

V závislosti na verzi návodu k obsluze se zobrazený obsah může lišit.

Pokud návod k obsluze dosud nebyl nainstalován, můžete jej nainstalovat přes Wi-Fi.

➤ **Připojení Wi-Fi** Str. 335

Pro jazyky kromě angličtiny, němčiny, francouzštiny, italštiny a španělštiny

Pokud nainstalujete návod k obsluze v novém jazyce, dříve nainstalovaný návod k obsluze bude odstraněn.

\* Není k dispozici u všech modelů

## Osobní asistent Honda\*

Tato funkce je hlasově ovládaný osobní asistent, který může nastavovat cíle pro navigaci a ovládat přehrávání hudby a také sdílet informace o počasí a poskytovat nápovědu k používání vozidla.

### Používání osobního asistenta Honda

Vyslovením „OK, Honda“ se osobní asistent Honda aktivuje. Poté můžete vyslovit požadavek jako například „I want to go to the nearest restaurant.“ Můžete jej také aktivovat klepnutím na ikonu Osobní asistent na informační/audio obrazovce.

### Nastavení

Mění nastavení osobního asistenta Honda.

1. Vyberte **Personal Assistant** (Osobní asistent).
2. Vyberte možnost **Možnosti**.
3. Vyberte možnost.
  - **Osobní asistent Honda: ZAP<sup>\*1</sup>/VYP**  
Asistenta je možné vypnout.
  - **Aktivační slovo (OK Honda): ZAP<sup>\*1</sup>/VYP**  
Spustí asistenta.
  - **Jazyk: Angličtina/Němčina/Španělština/Francouzština/Italština**  
Změní jazyk osobního asistenta Honda.
  - **Typ paliva: E10, SP95/bezolovnatý<sup>\*1</sup>, SP98/Super**  
Nastaví typ paliva, který se bude zobrazovat ve výsledcích hledání čerpacích stanic.
  - **Příklady frází**  
Zobrazí příklady frází, které osobní asistent Honda rozpoznává.

\*1: Výchozí nastavení

\* Není k dispozici u všech modelů

### Osobní asistent Honda\*

Tato funkce nemusí být v některých zemích k dispozici. O podrobnosti požádejte dealera.

Pokud změníte jazyk audiosystému na kompatibilní jazyk, změní se automaticky také jazyk asistenta.

Změna jazyka asistenta nezmění jazyk audiosystému.

Pokud na volantu stisknete tlačítko  (mluvit), když je na obrazovce aktivní osobní asistent Honda, bude systém rozpoznávat váš hlas.

## Používání hlasového ovládání\*<sup>1</sup>

Vozidlo obsahuje systém hlasového ovládání, který umožňuje bezdotykovou obsluhu.



Systém hlasového ovládání používá tlačítka  (mluvit) a  (zpět) na volantu a mikrofon v blízkosti čtecího světla na stropě.

### Rozpoznávání hlasu

Pro dosažení optimálního rozpoznávání hlasu při použití systému hlasového ovládání:

- Zajistěte, aby pro používaný hlasový příkaz byla zobrazena správná obrazovka. Systém rozpoznává pouze některé příkazy.  
Dostupné hlasové příkazy  
➤ **Obrazovka hlasového portálu** Str. 294
- Zavřete okna.
- Nastavte ventilační otvory v palubní desce i postranní ventilační otvory tak, aby vzduch nefoukal na stropní mikrofon.
- Vyslovujte zřetelně jasným a přirozeným hlasem, bez pauz mezi slovy.
- Je-li to možné, omezte veškeré šумы na pozadí. Mluví-li více než jedna osoba současně, může systém chybně interpretovat váš příkaz.

### ▶▶ Používání hlasového ovládání\*<sup>1</sup>

Po stisknutí tlačítka  se nápomocná výzva zeptá, co byste chtěli dělat. Dalším stisknutím a uvolněním tlačítka  tuto výzvu obejděte a zadejte příkaz.

\*1: Systém hlasového ovládání rozpoznává angličtinu, němčinu, francouzštinu, španělštinu a italštinu.

## ■ Obrazovka hlasového portálu

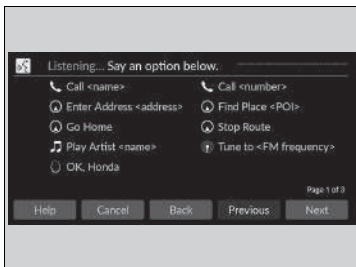

Po stisknutí tlačítka  (mluvit) se na obrazovce zobrazí dostupné hlasové příkazy. Pro úplný seznam příkladů vyslovte po zaznění zvukového signálu příkaz „Help“.

V závislosti na vybraném režimu se příkazy na obrazovce hlasového portálu liší. Rozpoznané příkazy jsou stejné bez ohledu na to, která obrazovka je vybrána.

Normální režim: Zobrazuje se seznam příkladů příkazů pro rychlejší dokončení požadované funkce.

Asistenční režim: Zobrazuje se seznam základních příkazů ve formě průvodce nabídkou hlasových příkazů.

Režim můžete změnit na obrazovce **Obecná nastavení**.

 **Hlasové ovládání** Str. 351

Systém rozpoznává pouze příkazy na následujících stranách, na určitých obrazovkách. Volná forma hlasových příkazů není rozpoznávána.

## ■ General Commands (Obecné příkazy)

Pokud je zobrazena obrazovka hlasového portálu, změní se při použití globálních příkazů na horní obrazovku každé funkce.

- *Music Search*
- *AM*
- *FM*
- *Navigation\**
- *Phone*
- *OK Honda\**

## ■ Phone Commands (Telefonní příkazy)

Lze použít pouze, je-li telefon připojen. Když systém rozpozná telefonní příkaz, obrazovka se změní na vyhrazenou obrazovku telefonu pro rozpoznávání hlasu.

## ■ Phone Commands (Telefonní příkazy)

- *Call <name>*
- *Call <number>*

Systém rozpozná pouze jméno kontaktu uložené v telefonním seznamu vašeho telefonu. Když je v poli křestního jména zadáno celé jméno, systém rozpozná křestní jméno a přijme jako jedno jméno kontaktu.

Telefonní příkazy nejsou k dispozici při použití funkce Apple CarPlay.

## ■ Audio Commands (Zvukové příkazy)

Když systém rozpozná zvukový příkaz, obrazovka se změní na vyhrazenou obrazovku audiosystému pro rozpoznávání hlasu.

## ■ FM Commands (Příkazy pro rádio FM)

- *Tune to <FM frequency>*

## ■ AM Commands (Příkazy pro rádio AM)

- *Tune to <AM frequency>*

**■ iPod Commands (Příkazy pro iPod)**

- *List Album <name>*
- *List Artist <name>*
- *List Genre <name>*
- *List Playlist <name>*
- *Play <artist> <album>*
- *Play*
- *Play Album <name>*
- *Play Artist <name>*
- *Play Genre <name>*
- *Play Music <text:media\_combo>*
- *Play Playlist <name>*
- *Play Song <name>*

**■ USB Commands (Příkazy pro USB)**

- *List Album <name>*
- *List Artist <name>*
- *List Playlist <name>*
- *Play <artist> <album>*
- *Play*
- *Play Album <name>*
- *Play Artist <name>*
- *Play Music <text:media\_combo>*
- *Play Playlist <name>*
- *Play Song <name>*

**■ Navigation Commands (Navigační příkazy)\***

Obrazovka se přepne na do režimu navigace.

📖 **Viz příručka navigačního systému**

**■ Honda Personal Assistant Commands (Příkazy pro osobního asistenta Honda)\***

Obrazovka se změní na obrazovku osobního asistenta Honda.

📖 **Osobní asistent Honda\*** Str. 292

**■ Honda Personal Assistant Commands (Příkazy pro osobního asistenta Honda)**

- *OK, Honda*

**■ Standard Commands (Standardní příkazy)**

- *Voice Help*
- *Cancel*
- *Back*

Voice Help (náповěда pro hlas) jsou čtené hlasové pokyny pro Náповěду na aktuální obrazovce.

**■ List Commands (Příkazy seznamu)**

- *Previous*
- *Next*
- *Yes*
- *No*

\* Není k dispozici u všech modelů



## Informační/audio obrazovka

Zobrazí stav audiosystému a hodiny. Z této obrazovky můžete přejít na různé možnosti nastavení.



### Informační/audio obrazovka

#### Ovládání dotykové obrazovky

- Některé funkce pro přehrávání audio lze ovládat jednoduchými gesty, dotykem, přejetím a listováním.
- Některé ovládací prvky mohou být za jízdy zobrazeny šedě, aby neodváděly pozornost řidiče.
- Můžete použít hlasové příkazy.
- Při použití rukavic může dotykový displej reagovat v omezené míře nebo vůbec.

Nastavení citlivosti dotykové obrazovky můžete změnit.

➤ **Vlastní nastavení funkcí** Str. 345

## ■ Funkce zkratk aplikací

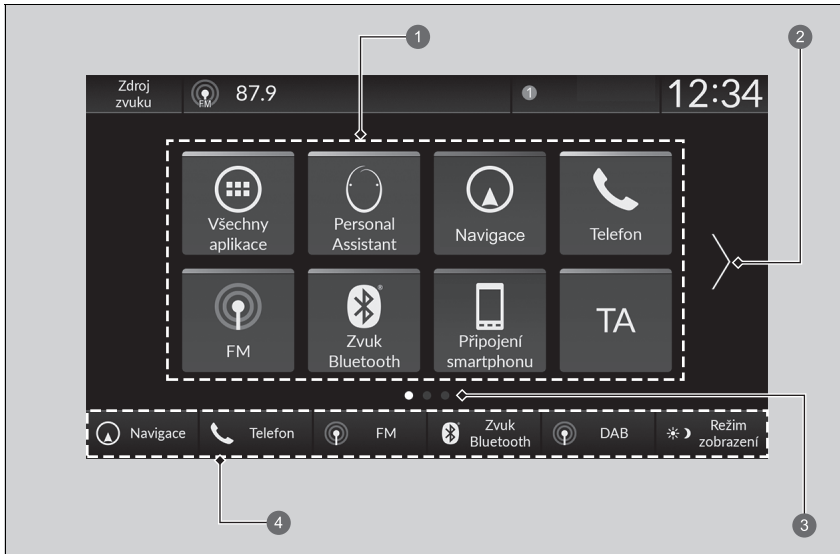

- ❶ Ikony zkratk aplikací
- ❷ Šipka
- ❸ Indikátor stránky
- ❹ Tlačítka změny režimu

## ■ Přechod na další obrazovku

Výběrem nebo nebo přejetím obrazovky prstem doleva nebo doprava dojde k přechodu na další obrazovku.

## ►► Funkce zkratk aplikací

Domovskou obrazovku lze přidat až na 6 stran.

Pokud stisknete tlačítko , vrátíte se z kterékoli stránky zpět na první stránku domovské obrazovky.

## ■ Přidávání ikon aplikací na domovskou obrazovku

Na domovskou obrazovku lze přidávat ikony aplikací.

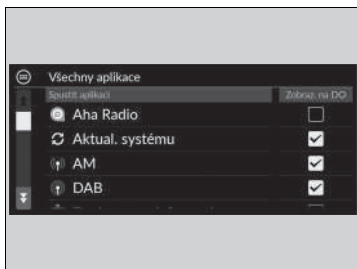

1. Stiskněte tlačítko .
2. Vyberte  **Všechny aplikace**.
3. Zaškrtněte políčka u požadovaných aplikací.

## ►► Přidávání ikon aplikací na domovskou obrazovku

Předinstalované aplikace se nemusejí spouštět normálně. V tom případě je nutné restartovat systém. Nastavte režim napájení na VOZIDLO VYPNUTO a poté znovu vyberte režim ZAPNUTO. Poté aplikaci spusťte znovu. Pokud aplikace stále nelze spustit, bude nutné resetovat systém.

➤ **Přepnutí všech nastavení na výchozí hodnoty**  
Str. 358

Pokud provádíte postup **Obnovit tovární nastavení**, může dojít k vynulování všech nastavení na výchozí nastavení z výroby.

➤ **Přepnutí všech nastavení na výchozí hodnoty**  
Str. 358

Pokud aplikace nelze normálně spustit ani po použití možnosti **Obnovit tovární nastavení**, obraťte se na dealera.

## ■ Přesunutí ikon na domovskou obrazovku

Můžete změnit umístění na domovské obrazovce.

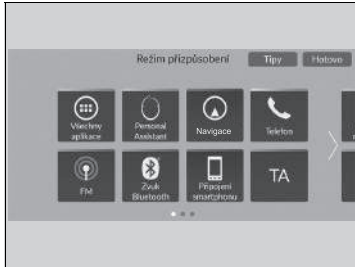

1. Stiskněte tlačítko .
2. Vyberte a podržte ikonu.
  - ▶ Obrazovka se přepne na do režimu přizpůsobení.
3. Přetáhněte a pusťte ikonu tam, kde ji chcete mít.
4. Zvolte možnost **Hotovo**.
  - ▶ Obrazovka se vrátí na domovskou obrazovku.

## ▶▶ Přesunutí ikon na domovskou obrazovku

Výběrem možnosti **Tipy** zobrazíte tipy. Chcete-li je skrýt, vyberte ji znovu.

## ■ Odebírání ikon z domovské obrazovky

Na domovské obrazovce můžete odstraňovat ikony.



1. Stiskněte tlačítko .
2. Vyberte a podržte ikonu.
  - Obrazovka se přepne na do režimu přizpůsobení.
3. Přetáhněte ikonu, kterou chcete odstranit, do oblasti záhlaví.
  - Ikona zmizí z domovské obrazovky.
4. Zvolte možnost **Hotovo**.
  - Obrazovka se vrátí na domovskou obrazovku.

## ►► Odebírání ikon z domovské obrazovky

Aplikace nebudou odstraněny odstraněním ikony na domovské obrazovce.

Výběrem možnosti **Tipy** zobrazíte tipy. Chcete-li je skrýt, vyberte ji znovu.

## ■ Přidávání ikon zkratek na domovskou obrazovku

V dolní části domovské obrazovky můžete umístit až pět ikon.



1 Tlačítka změny režimu

1. Stiskněte tlačítko .
2. Vyberte a podržte ikonu.
  - ▶ Obrazovka se přepne na do režimu přizpůsobení.
3. Přetáhněte ikonu, kterou chcete přidat, do dolní části domovské obrazovky.
  - ▶ Ikona bude uložena v poli tlačítek změny režimu.
4. Zvolte možnost **Hotovo**.
  - ▶ Obrazovka se vrátí na domovskou obrazovku.

## ▶▶ Přidávání ikon zkratek na domovskou obrazovku

Výběrem možnosti **Tipy** zobrazíte tipy. Chcete-li je skrýt, vyberte ji znovu.

## ■ Stavová oblast

Zobrazuje kontrolky informací o vozidle, připojené telefony atd. v záhlaví. Podrobné informace můžete potvrdit výběrem těchto ikon.



1. Vyberte ikonu stavu systému.  
► Zobrazí se stavová oblast.
2. Vyberte položku pro zobrazení podrobností.
3. Stisknutím tlačítka **BACK** nebo výběrem stavové ikony systému tuto oblast zavřete.

1 Ikona stavu systému

## ■ Výběr zdroje zvuku

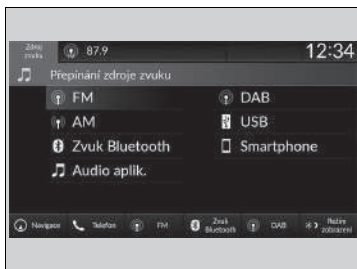

V záhlaví vyberte **Zdroj zvuku** a poté výběrem ikony na seznamu přepněte zdroj zvuku.

## ■ Omezení pro manuální ovládání

Určité manuální funkce jsou neaktivní nebo je nelze používat, pokud je vozidlo v pohybu. Možnost, která je zobrazena šedě, bude možné použít až po zastavení vozidla.



## Nastavení hodin

### ■ Nastavení hodin

Čas můžete nastavit ručně a použít hodiny jako tapetu informační/audio obrazovky.

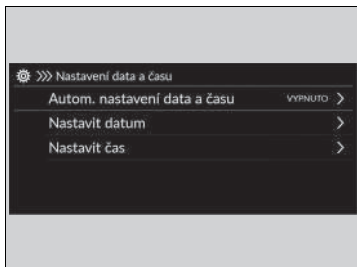

1. Stiskněte tlačítko .
2. Vyberte **Obecná nastavení**.
3. Vyberte možnost **Systém**.
4. Vyberte **Datum a čas**.
5. Vyberte **Nastavení data a času**.
6. Vyberte **Automatické nastavení data a času** a poté **VYPNUTO**.

Postup nastavení data:

7. Vyberte **Nastavit datum**.
8. Vybrat /.
9. Výběrem **Uložit** nastavíte datum.

Postup nastavení času:



7. Vyberte **Nastavit čas**.
8. Vybrat /.
9. Čas nastavíte výběrem **Uložit**.

### ►► Nastavení hodin

Hodiny jsou aktualizovány automaticky prostřednictvím audiosystému.

Hodiny můžete také nastavit tak, že klepnete na hodiny zobrazené v záhlaví informační/audio obrazovky, **Hodiny** na domovské obrazovce nebo položku .

#### Všechny aplikace.

1. Klepněte na hodiny na obrazovce.  
Zobrazí se obrazovka ciferníků hodin.
2. Vyberte možnost **Nastavení**.
3. Vyberte **Datum a čas**.
4. Vyberte **Nastavení data a času**.
5. Vyberte **Automatické nastavení data a času** a poté **VYPNUTO**.
6. Vyberte **Nastavit datum** nebo **Nastavit čas**.
7. Nastavte datum, hodiny a minuty výběrem /.
8. Čas nastavíte výběrem **Uložit**.



Zobrazení hodin můžete upravit.

 **Systém** Str. 346

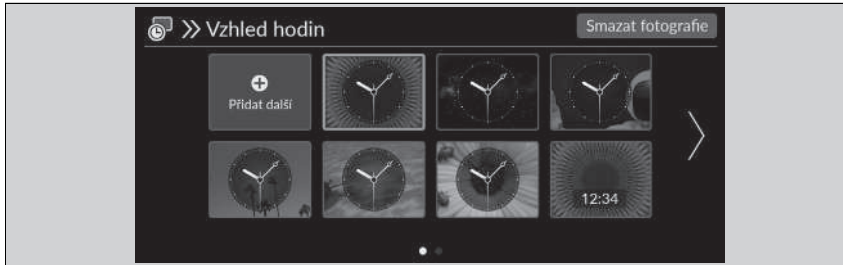
## Nastavení tapety hodin





### ■ Import tapety hodin

1. Připojte paměťové zařízení USB k portu USB.  
 ▶ **Porty USB** Str. 288
2. Stiskněte tlačítko .
3. Vyberte možnost **Hodiny**.  
 ▶ Pokud se **Hodiny** na domovské obrazovce nezobrazují, vyberte  **Všechny aplikace**.
4. Vyberte možnost **Nastavení**.
5. Vyberte možnost **Vzhled hodin**.
6. Vyberte možnost **Přidat další**.  
 ▶ V seznamu se zobrazí náhledy obrázků uložených na paměťovém zařízení USB.
7. Vyberte požadovaný obrázek, který chcete importovat.  
 ▶ Můžete vybrat více obrázků najednou.
8. Vyberte **OK**.  
 ▶ Zobrazí se vybrané obrázky.
9. Vyberte možnost **Přenést**.  
 ▶ Displej se vrátí na obrazovku nastavení tapety hodin.



### ☒ Nastavení tapety hodin

- Při importu souborů tapet musí být obrázek v kořenovém adresáři paměťového zařízení USB. Obrázky nelze importovat ze složek.
- Název souboru musí mít méně než 64 bajtů.
- Formát souboru obrázku, který lze importovat, je BMP (bmp) nebo JPEG (jpg).
- Limit velikosti jednotlivých souborů je méně než 10 MB.
- Pokud nejsou v paměťovém zařízení USB žádné obrázky, zobrazí se hlášení.
- Importovat lze maximálně 11 obrázků.
- Maximální rozměr obrázku je 4 096 × 2 304 pixelů. Je-li rozměr obrázku menší než 1 280 × 720 pixelů, bude obrázek zobrazen na středu obrazovky s černým pozadím okolo obrázku.

### ■ Výběr tapety hodin

1. Stiskněte tlačítko  HOME.
2. Vyberte možnost **Hodiny**.
  - Pokud se **Hodiny** na domovské obrazovce nezobrazují, vyberte  **Všechny aplikace**.
3. Vyberte možnost **Nastavení**.
4. Vyberte možnost **Vzhled hodin**.
5. Vyberte požadovaný obrázek, který chcete nastavit.
  - Na obrazovce se zobrazí náhled.
6. Vyberte možnost **Uložit**.
  - Na obrazovce se zobrazí nastavená tapeta hodin.

### ■ Odstranění tapety hodin

1. Stiskněte tlačítko  HOME.
2. Vyberte možnost **Hodiny**.
  - Pokud se **Hodiny** na domovské obrazovce nezobrazují, vyberte  **Všechny aplikace**.
3. Vyberte možnost **Nastavení**.
4. Vyberte možnost **Vzhled hodin**.
5. Vyberte možnost **Smazat fotografie**.
6. Vyberte požadovaný obrázek, který chcete odstranit.
  - Můžete vybrat více obrázků najednou.
7. Vyberte **OK**.
  - Zobrazí se vybrané obrázky.
8. Vyberte **Odstranit**.
  - Displej se vrátí na obrazovku nastavení tapety hodin.

## Nastavení zvuku

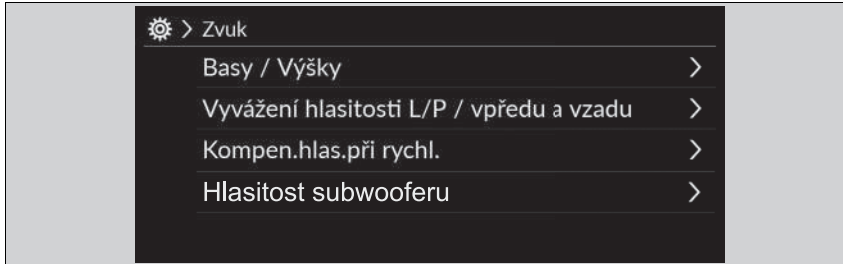

1. Vyberte zdroj zvuku.
2. Vyberte **Zvuk**.
3. Vyberte nastavení, které chcete.

Vyberte položku z následujících možností:

- **Basy / Výšky:** výšky, středy, basy
- **Vyvážení hlasitosti L/P / vpředu a vzadu:** vyvážení, zeslabení
- **Kompen.hlas.při rychl.:** kompenzace hlasu při rychlosti (SVC)
- **Hlasitost subwooferu\*:** subwoofer, středový reproduktor

### ☒ Nastavení zvuku

Systém SVC upraví hlasitost na základě rychlosti vozidla. Čím rychleji jedete, tím se hlasitost zvyšuje. Při zpomalování se hlasitost snižuje.

Zvuk můžete upravit také následujícím postupem.

1. Stiskněte tlačítko .
2. Vyberte **Obecná nastavení**.
3. Vyberte **Zvuk**.

Chcete-li resetovat nastavení pro možnosti **Basy / Výšky**, **Vyvážení hlasitosti L/P / vpředu a vzadu**, **Kompen.hlas.při rychl.** a **Hlasitost subwooferu\***, vyberte na každé obrazovce nastavení **Vých. nas.**

\* Není k dispozici u všech modelů



## Nastavení displeje

Jas obrazovky můžete nastavit samostatně pro denní a noční režim.

### Ruční přepnutí režimu displeje



Vyberte  (Režim zobrazení).

- Na několik sekund se zobrazí panel pro úpravu jasu.
- Stisknutím  či  upravte jas.

### Nastavení displeje

Jas obrazovky lze nastavit potáhnutím prstem na panelu pro úpravu jasu nebo klepnutím na tento panel.

Jas obrazovky můžete také změnit následujícím postupem.

1. Stiskněte tlačítko .
2. Vyberte **Obecná nastavení**.
3. Vyberte možnost **Displej**.
4. Vyberte nastavení, které chcete.

Chcete-li nastavení resetovat, vyberte možnost **Vých.nas.**





## Aktualizace systému

### Kromě modelů pro Turecko

Firmware audiosystému lze aktualizovat pomocí řídicí jednotky telematiky (TCU) prostřednictvím předplacené služby.

### Postup aktualizace

Když je k dispozici aktualizace audiosystému, zobrazí se ve stavové oblasti upozornění. Systém aktualizujete pomocí následujícího postupu.

1. Stiskněte tlačítko .
2. Vyberte možnost **Aktualizace systému**.
  - ▶ Pokud se na domovské obrazovce nezobrazí **Aktualizace systému**, vyberte  **Všechny aplikace**.
  - ▶ Systém provede kontrolu aktualizací.
  - ▶ Pokud se na domovské obrazovce zobrazila ikona aktualizace, vyberte stavovou ikonu.  **Stavová oblast** Str. 302
3. Vyberte **Stáhnout**.
  - ▶ Pokud je nutný souhlas uživatele se stažením, zobrazí se na obrazovce upozornění.
4. Vyberte možnost **Instalovat nyní** nebo **Instal. při vyp. vozidle**.
  - ▶ Na obrazovce se objeví oznámení, pokud je aktualizace připravena.

### Postup aktualizace

Systém můžete aktualizovat přes Wi-Fi, ale nemůžete použít přihlašovací portál vyžadující přihlášení nebo souhlas s podmínkami použití v prohlížeči.

Stahování bude zrušeno v těchto případech:

- Připojení Wi-Fi je přerušeno.
- Vypnete pohonný systém, když má 12V akumulátor nízkou úroveň nabití.

Stahování se obnoví při příštím navázání připojení Wi-Fi.

Z důvodu ochrany 12V akumulátoru nelze možnost **Instal. při vyp. vozidle** vybrat při nízké úrovni nabití akumulátoru. Pokud chcete aktualizovaná data instalovat, dobijte akumulátor nebo vyberte možnost **Instalovat nyní**.

## Nastavení aktualizace systému

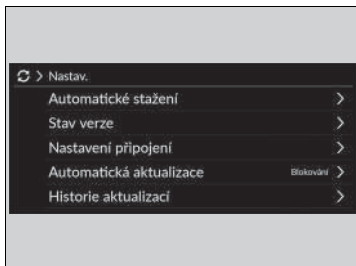



Upravovat lze následující nastavení.

- **Automatické stažení**
- **Stav verze**
- **Nastavení připojení**
- **Automatická aktualizace\***
- **Historie aktualizací**



### Nastavení automatického stahování

Chcete-li změnit nastavení automatického stahování, použijte následující postup.

1. Stiskněte tlačítko  HOME.
2. Vyberte možnost **Aktualizace systému**.
  - Pokud se na domovské obrazovce nezobrazí **Aktualizace systému**, vyberte  **Všechny aplikace**.
3. Vyberte možnost **Nastav**.
4. Vyberte možnost **Automatické stažení**.
5. Vyberte přístupový bod a poté vyberte **Povolit**.
  - Nechcete-li povolit automatické aktualizace systému, vyberte **Blokování**.

### Zobrazení verze a stavu aktualizace



Chcete-li ověřit verzi a stav aktualizace, použijte následující postup.

1. Stiskněte tlačítko  HOME.
2. Vyberte možnost **Aktualizace systému**.
  - Pokud se na domovské obrazovce nezobrazí **Aktualizace systému**, vyberte  **Všechny aplikace**.
3. Vyberte možnost **Nastav**.
4. Vyberte možnost **Stav verze**.

\* Není k dispozici u všech modelů



## ■ Nastavení připojení

Pro připojení k internetu přes Wi-Fi použijte následující postup.

1. Stiskněte tlačítko .
2. Vyberte možnost **Aktualizace systému**.
  - ▶ Pokud se na domovské obrazovce nezobrazí **Aktualizace systému**, vyberte  **Všechny aplikace**.
3. Vyberte možnost **Nastav**.
4. Vyberte možnost **Nastavení připojení**.
5. Vyberte **OK**.
6. Vyberte možnost **Změnit režim**.
7. Vyberte **Síť**.
  - ▶ Pokud je Wi-Fi připojení vozidla vypnuté, vyberte **VYPNUTO**.



## ■ Nastavení automatických aktualizací\*

Chcete-li změnit nastavení automatických aktualizací, použijte následující postup.

1. Stiskněte tlačítko .
2. Vyberte možnost **Aktualizace systému**.
  - ▶ Pokud se na domovské obrazovce nezobrazí **Aktualizace systému**, vyberte  **Všechny aplikace**.
3. Vyberte možnost **Nastav**.
4. Vyberte **Automatická aktualizace**.
5. Vyberte **Přijmout**.
  - ▶ Nechcete-li povolit automatické aktualizace systému, vyberte **Odmítnout**.

## ■ Prohlížení historie aktualizací

Chcete-li zkontrolovat historii aktualizací, použijte následující postup.



1. Stiskněte tlačítko .
2. Vyberte možnost **Aktualizace systému**.
  - ▶ Pokud se na domovské obrazovce nezobrazí **Aktualizace systému**, vyberte  **Všechny aplikace**.
3. Vyberte možnost **Nastav**.
4. Vyberte **Historie aktualizací**.

\* Není k dispozici u všech modelů





## ■ Bezdrátová aktualizace

### ■ Nastavení režimu bezdrátového připojení



1. Stiskněte tlačítko .
2. Vyberte možnost **Aktualizace systému**.
  - Pokud se na domovské obrazovce nezobrazí **Aktualizace systému**, vyberte  **Všechny aplikace**.
3. Vyberte možnost **Nastav**.
4. Vyberte možnost **Nastavení připojení**.
5. Vyberte **OK**.
6. Vyberte možnost **Změnit režim**.
7. Vyberte **Sít**.
  - Zobrazení se vrátí na seznam sítí.
8. Vyberte ze seznamu sítí přístupový bod.
  - Pokud audiosystém vyžaduje heslo, zadejte heslo.
9. Vyberte možnost **Připojit**.

### ■ Postup aktualizace



1. Stiskněte tlačítko .
2. Vyberte možnost **Aktualizace systému**.
  - Pokud se na domovské obrazovce nezobrazí **Aktualizace systému**, vyberte  **Všechny aplikace**.
3. Vyberte možnost **Bezdrátově**.
4. Vyberte **Stáhnout**.
  - Pokud je nutný souhlas uživatele se stažením, zobrazí se na obrazovce upozornění.
5. Vyberte možnost **Instalovat nyní** nebo **Instal. při vyp. vozidle**.
  - Na obrazovce se objeví oznámení, pokud je aktualizace připravena.

## Aktualizace pomocí zařízení USB

### ■ Stáhněte soubory aktualizace ze serveru

1. Stiskněte tlačítko .
2. Vyberte možnost **Aktualizace systému**.
  - ▶ Pokud se na domovské obrazovce nezobrazí **Aktualizace systému**, vyberte  **Všechny aplikace**.
3. Vyberte **Jiné způsoby**.
4. Vyberte **Prostřednictvím USB**.
  - ▶ Na obrazovce se objeví oznámení.
5. Připojte zařízení USB k portu USB.
  - ▶ Data inventáře se zkopírují na zařízení USB.
    - ▶  **Porty USB** Str. 288
6. Vyjměte zařízení USB z portu USB.
7. Připojte zařízení USB k počítači a poté stáhněte soubory aktualizace.
  - ▶ Otevřete odkaz a stáhněte požadované soubory aktualizace softwaru. Pokyny naleznete na adrese <https://usb.honda.com>.

### ■ Aktualizujte audiosystém

1. Stiskněte tlačítko .
2. Vyberte možnost **Aktualizace systému**.
3. Vyberte **Jiné způsoby**.
4. Vyberte **Prostřednictvím USB**.
  - ▶ Na obrazovce se objeví oznámení.
5. Připojte zařízení USB se soubory aktualizace k portu USB.
  - ▶ Na obrazovce se objeví oznámení.
    - ▶  **Porty USB** Str. 288
6. Vyberte možnost **Instalovat nyní**.
  - ▶ Na obrazovce se objeví upozornění, zda byla aktualizace úspěšná.

### ▶▶ Aktualizace pomocí zařízení USB

Doporučujeme zařízení USB se systémem souborů FAT32 a kapacitou od 8 GB do 32 GB s alespoň 8 GB volného místa.

Před zahájením postupu aktualizace pomocí zařízení USB nezapomeňte odstranit všechny předchozí soubory inventáře nebo aktualizace.

## Přehrávání rádia FM/AM

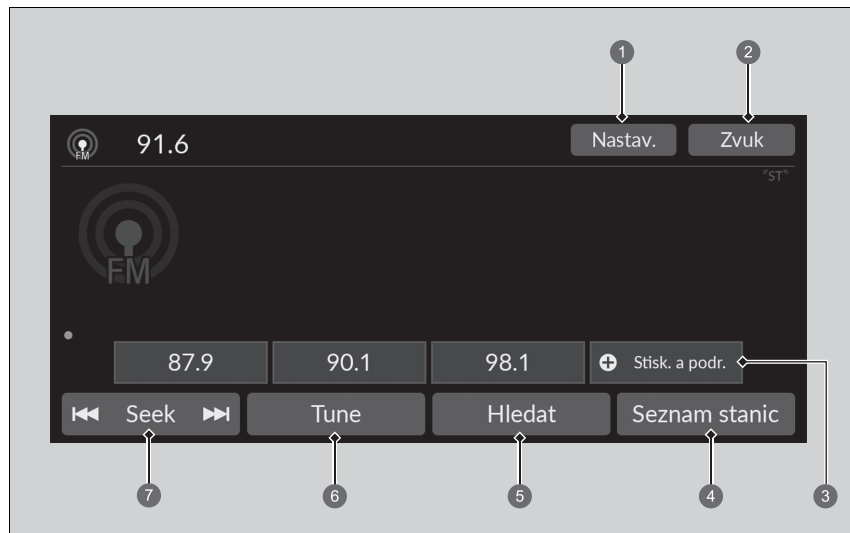

- ① Ikona nastavení
- ② Ikona Zvuk
- ③ Ikony předvoleb
- ④ Ikona Seznam stanic

- ⑤ Ikona Hledat
- ⑥ Ikona Tune
- ⑦ Ikona Seek

## ■ Paměť předvoleb

Naladí radiofrekvenci pro paměť předvolby.

Uložení stanice:

1. Naladíte zvolenou stanici.
2. Vyhledanou stanici můžete uložit tak, že ikonu předvolby stisknete a podržíte.
  - ▶ Výběrem **Stisk. a podr.** můžete nastavit novou předvolenou stanici.

## ■ Seznam stanic

Uvádí seznam stanic s nejsilnějším signálem ve zvoleném vlnovém pásmu.

1. Výběrem možnosti **Seznam stanic** zobrazíte seznam.
2. Vyberte stanici.

## ■ Ruční aktualizace

Kdykoli aktualizuje seznam dostupných stanic.



1. Výběrem možnosti **Seznam stanic** zobrazíte seznam.
2. Vyberte možnost **Obnovit**.

## ■ Hledat

Ukázky stanic s nejsilnějším signálem ve zvoleném vlnovém pásmu po dobu 10 sekund.

Chcete-li spustit prohledávání, vyberte **Hledat**, a chcete-li jej vypnout, vyberte **Zrušit** nebo stiskněte tlačítko .

## ■ Seek

Pomocí ikony  nebo  můžete procházet frekvencemi nahoru nebo dolů a vyhledat tak stanici se silným signálem.

## ▶▶ Paměť předvoleb

Indikátor **ST** na displeji označuje stereovysílání v pásmu FM.

Přepnutí režimu audiosystému

Otáčejte levým voličem nahoru nebo dolů a vyberte  (zvuk).

▶ **Dálkové ovládání audiosystému** Str. 289

Do paměti předvoleb lze uložit 12 stanic AM/FM.

## Zvuk

Upravuje nastavení zvuku.

➤ **Nastavení zvuku** Str. 307

## Obrazovka ručního ladění radiofrekvence

Slouží k volbě použití klávesnice na obrazovce pro přímé zadání radiofrekvence.



1 Klávesnice na obrazovce

## Obrazovka ručního ladění radiofrekvence

Můžete ladit v rozsahu frekvence FM od 87,5 do 108,0 MHz.

**Ikony** ◀▶:

Ikony ◀ a ▶ může ladit radiofrekvenci.

## ■ Systém rádiového přenosu dat (RDS)

Poskytuje informace textových dat týkající se vybrané stanice FM s funkcí RDS.

### ■ Vyhledání stanice RDS ze seznamu stanic

1. Výběrem možnosti **Seznam stanic** zobrazíte seznam během poslechu stanice FM.
2. Vybete stanici.

### ■ Ruční aktualizace

Kdykoli aktualizuje seznam dostupných stanic.

1. Výběrem možnosti **Seznam stanic** zobrazíte seznam během poslechu stanice FM.
2. Vybete možnost **Obnovit**.

### ■ Dopravní hlášení (TA)

Pohotovostní funkce TA umožňuje, aby systém byl v pohotovosti pro dopravní hlášení v kterémkoli režimu. Poslední naladěná stanice musí být schopna příjmu RDS.

**Zapínání funkce:** Vybete **TA**. Jakmile se spustí dopravní hlášení, zobrazí se na informační/audio obrazovce informační obrazovka. Po dokončení dopravního hlášení se systém vrátí do posledního zvoleného režimu.

- ▶ Chcete-li přejít zpět do posledního zvoleného režimu během dopravního hlášení, znovu stiskněte tlačítko **Stop**.

**Vypnutí funkce:** Opět vybete **TA**.

## ☒ Systém rádiového přenosu dat (RDS)

Když zvolíte stanici FM s funkcí RDS, RDS se automaticky zapne a zobrazení frekvence se změní na název stanice. Zeslábně-li však signál dané stanice, zobrazení se změní z názvu stanice na frekvenci.

## ☒ Dopravní hlášení (TA)

Pokud je pohotovostní funkce TA zapnutá, zobrazí se v záhlaví indikátor **TA**.

Je-li pohotovostní funkce TA zapnutá a vyberete možnost **Hledat**, vyhledá systém pouze stanice TP.

Jestliže jsou zapnuta dopravní hlášení a vyberete **TA**, ke zrušení pohotovostní funkce TA nedojde.

## ■ Nastavení

Změní nastavení informací RDS.

### 1. Nastavení.

2. Vyberte možnost.

- **Informace TA:** Zapíná a vypíná dopravní informace. (**ZAP/VYP**<sup>\*1</sup>)
- **AF:** Zapíná se a vypíná, aby při vašem vstupu do různých regionů automaticky změnil frekvenci stejného programu. (**ZAP**<sup>\*1</sup>/**VYP**)
- **REG:** Zapíná se a vypíná, aby udržel stejné stanice v rámci daného regionu, i když signál slábne. (**ZAP**<sup>\*1</sup>/**VYP**)
- **ZPRÁVY:** Zapíná se a vypíná, aby automaticky naladil na program zpráv. (**ZAP/VYP**<sup>\*1</sup>)

\*1: Výchozí nastavení

## Přehrávání DAB (digitální rozhlasové vysílání)

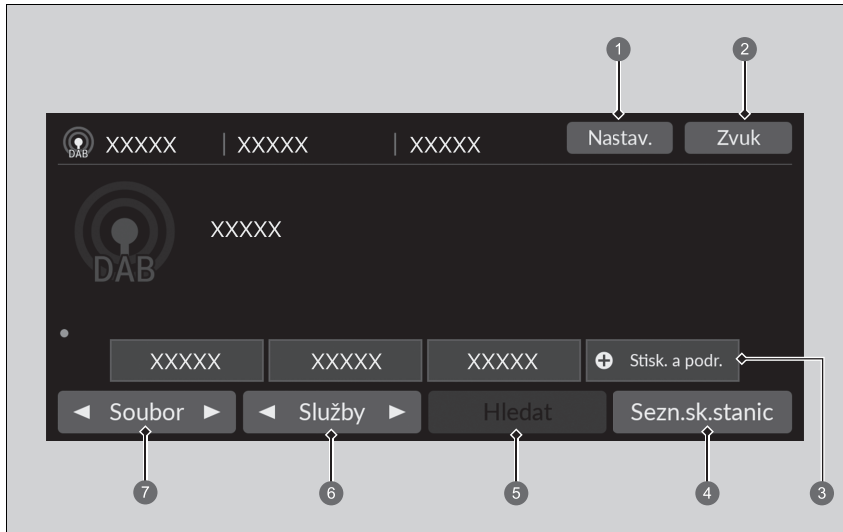

- ① Ikona nastavení
- ② Ikona Zvuk
- ③ Ikony předvoleb
- ④ Ikona Sezn.sk.stanic
- ⑤ Ikona Hledat
- ⑥ Ikony Služby
- ⑦ Ikony Soubor



## ■ Paměť předvoleb

Umožňuje naladit předvolenou frekvenci.

Stanici uložíte takto:

1. Naladíte zvolenou stanici.
2. Vyhledanou stanici můžete uložit tak, že ikonu předvolby stisknete a podržíte.
  - Výběrem **Stisk. a podr.** můžete nastavit novou předvolenou stanici.

## ■ Seznam skupin

Zobrazí se seznam skupin s dobrým příjmem pro vybranou stanici.

1. Výběrem možnosti **Sezn.sk.stanic** zobrazíte seznam.
2. Vyberte skupinu.

## ■ Ruční aktualizace

Aktualizuje seznam dostupných skupin stanic.

1. Výběrem možnosti **Sezn.sk.stanic** zobrazíte seznam.
2. Vyberte možnost **Obnovit**.

## ■ Soubor

Umožňuje naladit soubor.

1. Výběrem ◀ až ▶ naladíte soubor.
2. Stisknutím a podržením tlačítka ◀ nebo ▶ můžete prohledávat stanice směrem nahoru nebo dolů, dokud zařízení nenajde stanici s dobrým signálem.

## ■ Služby

Umožňuje naladit součást služby.

Chcete-li ji naladit, vyberte ◀ nebo ▶.

## ▶▶ Paměť předvoleb

Přepnutí režimu audiosystému

Otáčejte levým voličem nahoru nebo dolů a vyberte  (zvuk).

▶ **Dálkové ovládání audiosystému** Str. 289

Do paměti předvoleb lze uložit 12 stanic DAB.

## Hledat

Přehraje 10sekundovou ukázkou každé naladitelné skupiny nebo stanice. Chcete-li spustit prohledávání, vyberte **Hledat**, a chcete-li jej vypnout, vyberte **Zrušit** nebo stiskněte tlačítko .

## Zvuk

Upravuje nastavení zvuku.

 **Nastavení zvuku** Str. 307

## Nastavení

Změní nastavení DAB.

1. **Nastavení.**
2. Vyberte možnost.
  - **Prop. DAB-DAB:** Zvolí, zda systém automaticky vyhledá stejnou stanici ze souborů a přepne na ni. (**ZAP**<sup>\*1</sup>/**VYP**)
  - **Prop. DAB-FM:** Zvolí, zda systém najde v pásmu FM stejnou stanici a automaticky přepne pásmo. (**ZAP**<sup>\*1</sup>/**VYP**)
  - **Režim prohledávání:** Přehraje 10sekundovou ukázkou každé naladitelné skupiny nebo stanice. (**Vše/Soubor**<sup>\*1</sup>)

\*1: Výchozí nastavení

## Přehrávání z přehrávače iPod

Pomocí konektoru USB připojte zařízení iPod k portu USB, poté vyberte režim USB.

► **Porty USB** Str. 288

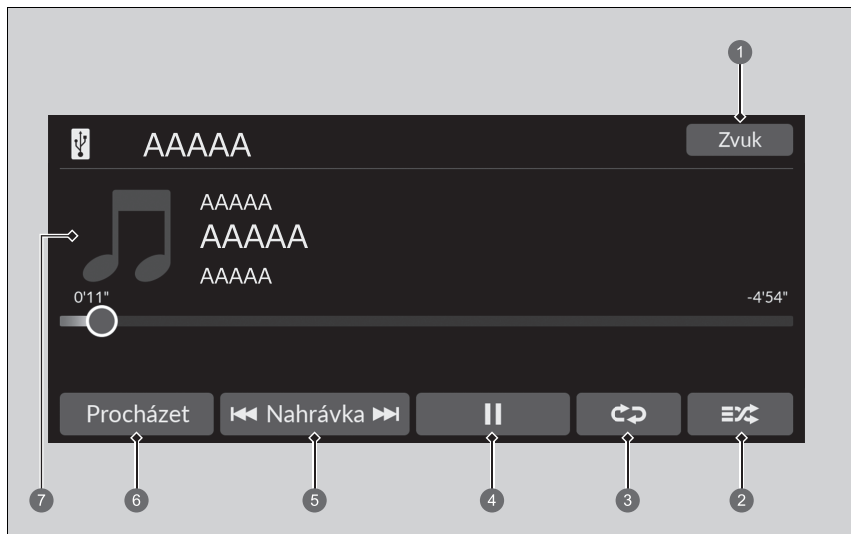

- 1 Ikona Zvuk
- 2 Ikona náhodného přehrávání
- 3 Ikona opakování
- 4 Ikona Přehrávání/pauza
- 5 Ikony Nahrávka
- 6 Ikona Procházet
- 7 Obrázek

### ►► Přehrávání z přehrávače iPod

Funkce ovládání, které jsou k dispozici, se liší podle modelů nebo verzí. Některé funkce nemusí být u audiosystému vozidla k dispozici.

V případě problému se na audio/informačním displeji může zobrazit chybová zpráva.

► **Zařízení iPod/paměťové zařízení USB** Str. 377

Pokud na vašem zařízení iPhone/iPod používáte hudební aplikaci, když je k audiosystému připojený telefon, může se stát, že již nebudete schopni ovládat stejnou aplikaci na informační/audio obrazovce. Dle potřeby znovu připojte zařízení.

Pokud je prostřednictvím funkce Apple CarPlay nebo Android Auto připojen telefon, nebude zdroj iPod/USB dostupný a audio soubory v telefonu bude možné přehrávat pouze v aplikaci Apple CarPlay nebo Android Auto.

## ■ Jak vybrat skladbu ze seznamu Hledání hudby

Můžete vybrat zobrazení obrazovky se seznamem hledání hudby.

1. Vyberte možnost **Procházet**.
2. Vyberte kategorii hledání.
3. Pokračujte ve výběru, dokud nenajdete svou oblíbenou skladbu.

## ■ Jak vybrat režim přehrávání

Při přehrávání skladby můžete vybrat režim opakování a náhodného přehrávání.

### ■ Náhodné přehrávání / Opakování

Opakovaně vyberte ikonu náhodného přehrávání nebo opakování, dokud nenastavíte požadovaný režim.

#### Náhodné přehrávání

 (náhodné přehrávání vypnuto): Vypnutí režimu náhodného přehrávání.

 (náhodné přehrávání všech skladeb): Přehrává všechny dostupné skladby z vybraného seznamu v náhodném pořadí.

#### Opakování

 (opakování vypnuto): Vypnutí režimu opakovaného přehrávání.

 (opakovat skladbu): Opakuje stávající skladbu.

 (opakovat vše): Opakuje všechny skladby.

### ■ Pozastavení nebo pokračování přehrávání skladby

Vyberte ikonu přehrávání/pozastavení.

## ■ Změna skladby

Skladby můžete měnit výběrem  nebo . Pro rychlý přesun v rámci skladby vyberte a podržte.

## ■ Zvuk

Můžete upravit nastavení zvuku.

 **Nastavení zvuku** Str. 307

## Přehrávání ze služby Aha™\*

Službu Aha™ lze zobrazovat a používat na informační/audio obrazovce, když se smartphone připojí k audiosystému pomocí Wi-Fi.

➤ **Připojení Wi-Fi** Str. 335



### ▶▶ Přehrávání ze služby Aha™\*

Služba Aha™ společnosti Harman je cloudová služba, která uspořádává váš oblíbený webový obsah do podoby živé rozhlasové stanice. K dispozici máte přístup k podcastům, internetovým rádiovým stanicím, lokálním službám a aktualizacím audio obsahu ze sociálních sítí.

Funkce ovládání, které jsou k dispozici, se liší podle verze softwaru. Některé funkce nemusí být u audiosystému vozidla k dispozici.

Položky nabídky závisí na vybrané stanici.

Abyste mohli službu Aha™ ve vozidle používat, musíte pro ni mít zřízen účet. Více informací se dozvíte na webu [www.aharadio.com](http://www.aharadio.com).

\* Není k dispozici u všech modelů

## Přehrávání z paměťového zařízení USB

Audiosystém načte a přehraje audiosoubory a videosoubory z paměťového zařízení USB. Paměťové zařízení USB připojte k portu USB, pak vyberte režim USB.

► **Porty USB** Str. 288

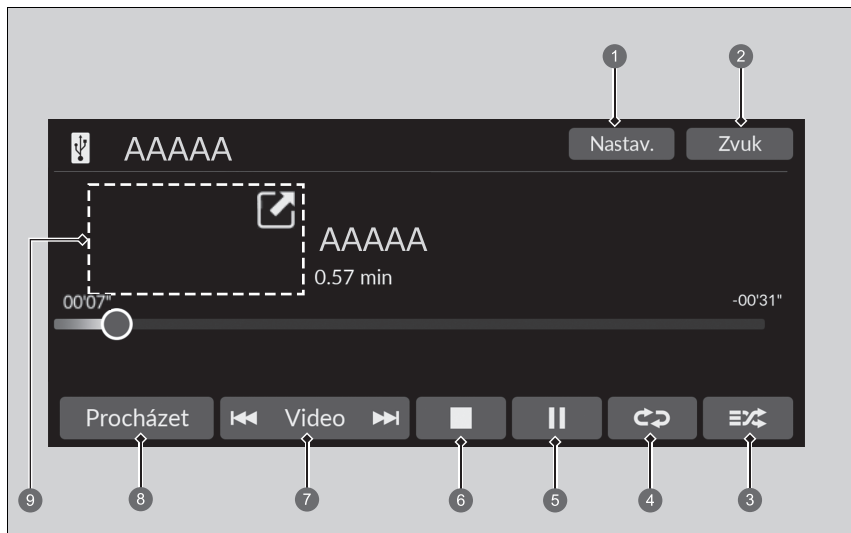

- |                                                                                                                                                                                           |                                                                                                                                                                                                               |
|-------------------------------------------------------------------------------------------------------------------------------------------------------------------------------------------|---------------------------------------------------------------------------------------------------------------------------------------------------------------------------------------------------------------|
| <ul style="list-style-type: none"> <li>1 Ikona Nastavení*</li> <li>2 Ikona Zvuk</li> <li>3 Ikona náhodného pořadí</li> <li>4 Ikona opakování</li> <li>5 Ikona Přehrávání/pauza</li> </ul> | <ul style="list-style-type: none"> <li>6 Ikona zastavení*</li> <li>7 Ikony Nahrávka*/Video*</li> <li>8 Ikona Procházet</li> <li>9 Obrázek* (Přehrávání hudby) / Mini přehrávač* (Přehrávání videa)</li> </ul> |
|-------------------------------------------------------------------------------------------------------------------------------------------------------------------------------------------|---------------------------------------------------------------------------------------------------------------------------------------------------------------------------------------------------------------|

### ►► Přehrávání z paměťového zařízení USB

Z paměťového zařízení USB můžete přehrávat audio nebo videosoubory v následujících formátech. Při přehrávání audio souboru: MP3, WMA, AAC\*, FLAC, PCM/WAVE. Při přehrávání videosouboru: MP4, AVI, MKV, ASF/WMV

\*1: Na této jednotce lze přehrávat pouze soubory formátu AAC zaznamenané pomocí softwaru iTunes.

## Jak vybrat soubor ze seznamu Hledání hudby

Můžete vybrat zobrazení obrazovky se seznamem hledání hudby.

1. Vyberte možnost **Procházet**.
2. Vyberte **Aktuální seznam skladeb, Hudba** nebo **Video**.
3. Pokračujte ve výběru, dokud nenajdete svůj oblíbený soubor nebo video.

## ▶▶ Přehrávání z pamětového zařízení USB

Používejte doporučená pamětová zařízení USB.

➤ **Obecné informace o audiosystému** Str. 379

Soubory WMA a AAC chráněné technologií Správa digitálních práv (DRM) nelze přehrávat. Audiosystém zobrazí možnost **Nepřehratelný soubor**, pak přeskočí na následující soubor.

V případě problému se na audio/informačním displeji může zobrazit chybová zpráva.

➤ **Zařízení iPod/pamětové zařízení USB** Str. 377



## ■ Jak vybrat režim přehrávání

Při přehrávání souboru můžete vybrat režim opakování a náhodného pořadí.

### ■ Náhodně/Opakovat

Opakovaně vyberte ikonu náhodného pořadí nebo opakování, dokud nenastavíte požadovaný režim.

#### Náhodně



(náhodné pořadí vypnuto): Vypnutí režimu náhodného pořadí.



(náhodné pořadí všech souborů): Přehrává všechny soubory v náhodném pořadí.



(náhodné pořadí ve složce): Přehrává všechny soubory v aktuální složce v náhodném pořadí.

#### Opakování



(opakování vypnuto): Vypnutí režimu opakování přehrávání.



(opakovat soubor): Opakuje aktuální soubor.





(opakovat složku): Opakuje všechny soubory v aktuální složce.

### ■ Při přehrávání videosouboru\*



(zastavit): Výběrem zastavíte přehrávání souboru.



/ : Výběrem možnosti  zmenšíte obrazovku videa. Výběrem možnosti  zvětšíte obrazovku videa.

### ■ Pozastavení nebo pokračování přehrávání souboru

Vyberte ikonu přehrávání/pozastavení.

## ■ Změna souboru

Ikony **Nahrávka\***/**Video\***

Výběrem můžete měnit soubory. Pro rychlý přesun v rámci souboru vyberte a podržte.

## Zvuk

Můžete upravit nastavení zvuku.

📖 **Nastavení zvuku** Str. 307

## Nastavení

Změní nastavení USB při přehrávání videosouboru.

1. **Nastavení.**
2. Vyberte možnost.
  - **Nastavení obrazu:** Mění jas informační/audio obrazovky. Chcete-li nastavení resetovat, vyberte možnost **Vých.nas. (Jas/Kontrast/Úroveň černé/Barva/Odstín)**.
  - **Poměr stran:** Slouží k výběru režimu displeje s různým poměrem stran. (**Původní/ Normální\*<sup>1</sup>/Plný/Zoom**)
  - **Překrýt zobrazení hodin:** Změní uspořádání zobrazení hodin. (**Vpr. nahoře\*<sup>1</sup>/Vl. nahoře/Vpravo dole/Vlevo dole/VYPNUTO**)

\*1: Výchozí nastavení

## Přehrávání *Bluetooth*® Audio

Váš audiosystém umožňuje poslouchat hudbu z vašeho telefonu kompatibilního s technologií *Bluetooth*.

Tato funkce je k dispozici, je-li telefon spárován a připojen k systému hands-free telefonu (HFT) vozidla.

➤ **Nastavení telefonu** Str. 366

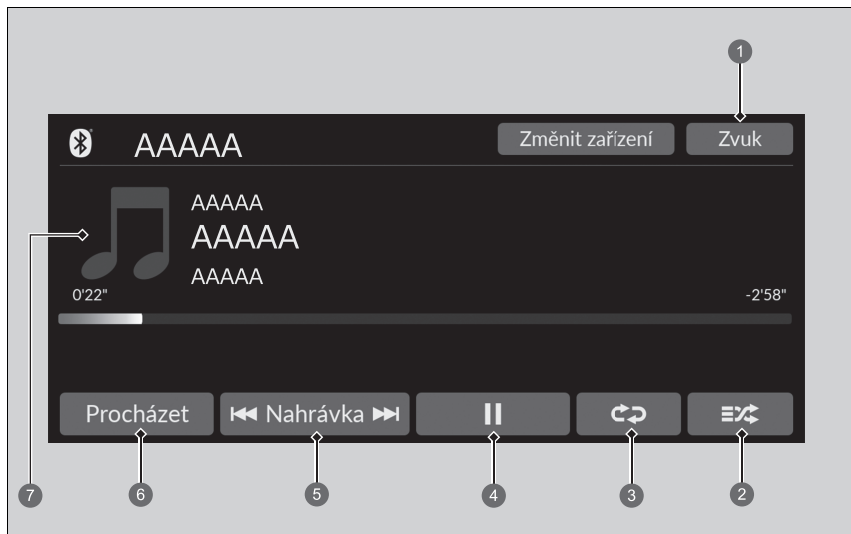

- |                              |                   |
|------------------------------|-------------------|
| ➊ Ikona Zvuk                 | ➋ Ikony Nahrávka  |
| ➌ Ikona náhodného přehrávání | ➍ Ikona Procházet |
| ➎ Ikona opakování            | ➏ Obrázek         |
| ➐ Ikona Přehrávání/pauza     |                   |

### ➤ Přehrávání *Bluetooth*® Audio

Ne všechny telefony vybavené technologií *Bluetooth* s funkcí přenosu hudby jsou se systémem kompatibilní. Chcete-li ověřit kompatibilitu telefonu, požádejte dealera.

Může být nezákonné používat některé datové funkce zařízení za jízdy.

V jednu chvíli lze s HFT používat pouze jeden telefon. Jsou-li ve vozidle více než dva spárované telefony, systém automaticky připojí poslední spárovaný telefon, který najde.

Je-li se systémem HFT spárován více než jeden telefon, před zahájením přehrávání může dojít u systému k prodlevě.

V některých případech se nemusí správně zobrazit jméno umělce nebo název alba či nahrávky.

Na některých zařízeních nemusí být dostupné některé funkce.

Je-li momentálně připojen telefon přes systém Apple CarPlay nebo Android Auto, nebude funkce *Bluetooth*® Audio v tomto telefonu k dispozici. Pokud je však druhý telefon připojen k systému, může být použit jako *Bluetooth*® Audio výběrem režimu audio.

➤ **Nastavení telefonu** Str. 366

## ■ Přehrávání souborů *Bluetooth*® Audio

1. Ujistěte se, že váš telefon je spárován a připojen k systému.  
 ➤ **Nastavení telefonu** Str. 366
2. Vyberte režim *Bluetooth*® Audio.

Není-li telefon rozpoznán, je možné, že je již připojen jiný telefon kompatibilní s HFT, který není kompatibilní se systémem *Bluetooth*® Audio.

## ■ Jak vybrat režim přehrávání

Při přehrávání skladby můžete vybrat režim opakování a náhodného přehrávání.

### Náhodné přehrávání

 (náhodné přehrávání vypnuto): Vypnutí režimu náhodného přehrávání.

 (náhodné přehrávání všech skladeb): Přehrává všechny dostupné skladby z vybraného seznamu v náhodném pořadí.

### Opakování

 (opakování vypnuto): Vypnutí režimu opakovaného přehrávání.

 (opakovat skladbu): Opakuje stávající skladbu.

 (opakovat vše): Opakuje všechny skladby.

## ■ Pozastavení nebo pokračování přehrávání souboru

Vyberte ikonu přehrávání/pozastavení.

## ■ Vyhledávání hudby

1. Vyberte možnost **Procházet**.
2. Vyberte kategorii hledání.
3. Vyberte položku.  
 ▶ Výběr se začne přehrávat.

## ▶▶ Přehrávání souborů *Bluetooth*® Audio

K přehrávání hudebních souborů může být zapotřebí manipulace s telefonem. Pokud ano, postupujte podle návodu k obsluze od výrobce telefonu.

Přepnutí do jiného režimu pozastaví přehrávání hudby z telefonu.

Připojený telefon můžete změnit výběrem možnosti

### Změnit zařízení.

➤ **Nastavení telefonu** Str. 366

## ▶▶ Vyhledávání hudby

V závislosti na připojeném zařízení *Bluetooth*® se některé nebo všechny seznamy nemusí zobrazit.

## ■ Zvuk

Můžete upravit nastavení zvuku.

➤ **Nastavení zvuku** Str. 307

## Vestavěné aplikace\*

System Honda CONNECT může mít vestavěné aplikace vytvořené společnostmi Honda nebo třetími stranami. Aplikace mohou být již nainstalovány nebo staženy pomocí centra aplikací Honda. Některé aplikace vyžadují přístup k internetu, který lze vytvořit pomocí připojení Wi-Fi.

📌 **Připojení Wi-Fi** Str. 335

Další informace naleznete na následující webové adrese:

<https://globalappcenter.com/>

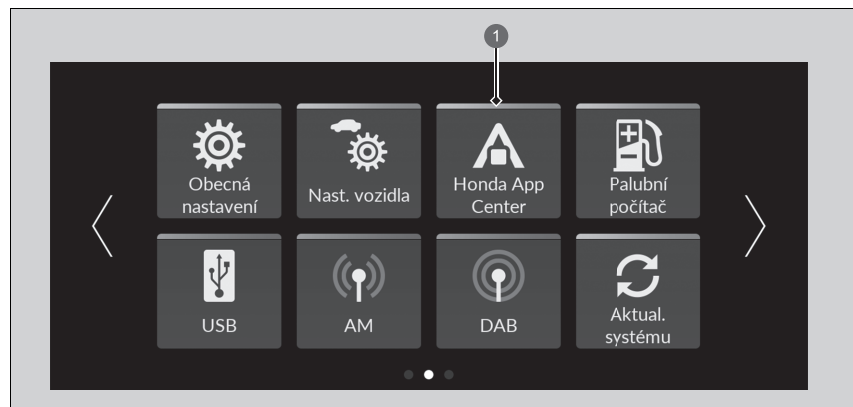

### 1 Ikona Centrum aplikací Honda

Centrum aplikací Honda poskytuje přístup k různým službám souvisejícím s aplikacemi.



- Používání displeje audiosystému při jízdě může odvádět pozornost a způsobit nehodu, při které může dojít k vážnému nebo smrtelnému zranění. Používejte systém pouze při podmínkách umožňujících jeho bezpečné ovládání. **Při použití zařízení vždy dodržujte zákony platné na daném území.**
- Aplikace v autorádiu podléhají změnám. To může znamenat, že nejsou k dispozici nebo pracují jiným způsobem. Společnost Honda nenesе v takovýchto případech žádnou odpovědnost.
- Aplikace dostupné na zařízení mohou být poskytnuty jinými společnostmi než Honda a pro tyto aplikace mohou platit softwarové licence a poplatky třetích stran.
- Použití aplikací na zařízení ve spojení s vaším mobilním telefonem může mít za následek poplatky za použití dat a roamingu. Společnost Honda nenesе žádnou odpovědnost za náklady, které mohou vzniknout v důsledku takového použití. Společnost Honda doporučuje poradit se předem s vaším poskytovatelem mobilních telefonních služeb.
- Stahování aplikací prostřednictvím centra aplikací Honda podléhá smluvním podmínkám, které naleznete na webové stránce: <https://globalappcenter.com/>; některé aplikace mohou být také zpoplatněny.

## Připojení Wi-Fi

Audiosystém můžete připojit k internetu pomocí Wi-Fi na informační/audio obrazovce. Má-li telefon možnost bezdrátového aktivního bodu, lze systém navázat na telefon. Při nastavení postupujte následovně.

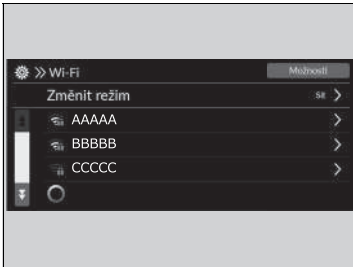
### Připojení k Wi-Fi Hotspotu



1. Stiskněte tlačítko .
2. Vyberte **Obecná nastavení**.
3. Vyberte možnost **Připojení**.
4. Vyberte možnost **Wi-Fi**.
5. Vyberte **OK**.
6. Vyberte možnost **Změnit režim**.
7. Vyberte **Síť**.
  - ▶ Pokud je sdílení dat nastaveno na **VYPNUTO**, zobrazí se na obrazovce zpráva. Musíte jej změnit na **ZAPNUTO**.  
 **Systém** Str. 346
  - ▶ Chcete-li režim Wi-Fi vypnout, vyberte **VYPNUTO**.
8. Vyberte přístupový bod, který chcete připojit k systému.
  - ▶ Chcete-li přidat novou síť nebo vybrat uložené síť, vyberte **Možnosti**.
  - ▶ Po výběru **Možnosti** lze zaregistrovat **Přidat síť** a **Uložené síť**.

### ▶▶ Připojení Wi-Fi

Wi-Fi a Wi-Fi Direct jsou registrované ochranné známky společnosti Wi-Fi Alliance®.





### ▶▶ Připojení k Wi-Fi Hotspotu

Postup nastavení nemůžete provádět, když se vozidlo pohybuje. Zaparkujte na bezpečném místě za účelem nastavení audiosystému do režimu Wi-Fi.

Někteří mobilní operátoři si za používání datových služeb ve smartphonu účtují poplatky. Ověřte si vše ve své smlouvě o poskytování mobilních služeb.

V příručce telefonu zjistíte, zda má telefon možnost připojení pomocí Wi-Fi.

Pomocí ikony  ve stavové oblasti systému můžete zkontrolovat, zda je připojení Wi-Fi zapnuté nebo vypnuté. Na této obrazovce se nezobrazuje přenosová rychlost ani jiné funkce.

 **Stavová oblast** Str. 302

V případě připojení Wi-Fi pomocí telefonu ověřte, zda je nastavení Wi-Fi v telefonu v režimu přístupového bodu (navázání).



## ■ Režim Wi-Fi (po provedení počátečního nastavení)

Ujistěte se, že je nastavení Wi-Fi na telefonu v režimu přístupového bodu (navázání).

## ■ Nastavení audiosystému jako Wi-Fi hotspotu\*

Síť můžete nastavit jako Wi-Fi Hotspot tohoto audiosystému. Při nastavení postupujte následovně.

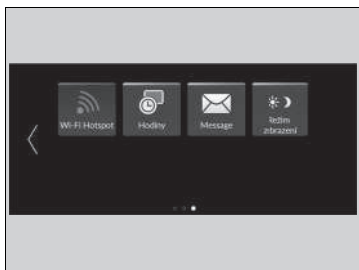

1. Stiskněte tlačítko .
2. Vyberte **Wi-Fi Hotspot**.
  - Pokud se na domovské obrazovce nezobrazuje **Wi-Fi Hotspot**, vyberte  **Všechny aplikace**.
3. Zapněte hotspot.
4. Vyberte možnost **Nastavení**.
  - Zobrazí se **SSID síť** a **Heslo** a můžete měnit nastavení.

Dostupná jsou následující nastavení.

- **SSID síť:** Nastavte název této sítě.
- **Heslo:** Nastavte heslo pro vyžadované zadání hesla pro připojení Wi-Fi zařízení k této síti.
  - V heslech lze používat alfanumerické znaky poloviční šířky a některé speciální znaky.

## ►► Režim Wi-Fi (po provedení počátečního nastavení)

### Uživatelé zařízení iPhone

Po restartování vašeho telefonu může být nutné znovu provést počáteční nastavení pro připojení Wi-Fi.

## ►► Nastavení audiosystému jako Wi-Fi hotspotu\*

Speciální znaky, které lze používat v heslech.

!	)	;	]
"	*	<	^
#	+	=	_
\$	,	>	`
%	-	?	{
&	.	@	
'	/	[	}
(	:	~	

## Apple CarPlay

Jestliže připojíte zařízení iPhone kompatibilní s Apple CarPlay k systému přes port USB nebo bezdrátově, můžete k ovládání telefonních hovorů, poslechu hudby, prohlížení map (navigaci) a čtení zpráv používat místo displeje telefonu informační/audio obrazovku.

📖 **Porty USB** Str. 288

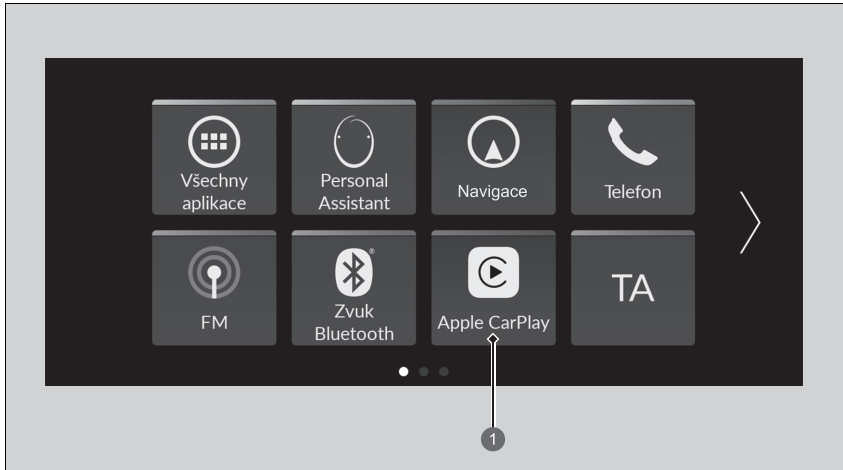

### 1 Apple CarPlay

#### 📖 Apple CarPlay

Při používání aplikace Apple CarPlay doporučujeme aktualizovat operační systém iOS na nejnovější verzi.

Zaparkujte na bezpečném místě, abyste mohli připojení zařízení iPhone k Apple CarPlay a spuštění potřebných aplikací provést v klidu.

Když jste připojeni k Apple CarPlay, jsou všechny hovory realizovány přes Apple CarPlay. Chcete-li telefonovat s použitím systému hands-free telefonu, vypněte funkci Apple CarPlay.

📖 **Nastavení Apple CarPlay** Str. 339

Je-li vaše zařízení iPhone připojeno k Apple CarPlay, nelze použít *Bluetooth*® Audio ani systém hands-free telefonu (HFT). Dříve spárované telefony ale mohou přenášet zvuk přes *Bluetooth*® i tehdy, je-li funkce Apple CarPlay aktivní.

📖 **Nastavení telefonu** Str. 366

Podrobnosti o zemích a regionech, kde je funkce Apple CarPlay k dispozici, a o jejich funkcích najdete na webu společnosti Apple.

## Nabídka Apple CarPlay

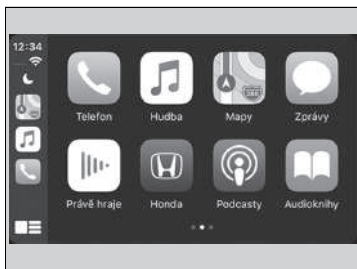

- **Telefon**  
Umožňuje otevřít seznam kontaktů, telefonovat nebo poslouchat hlasové zprávy.
- **Hudba**  
Umožňuje přehrávat hudbu uloženou v zařízení iPhone.
- **Mapy**  
Umožňuje zobrazit službu Apple Maps a pracovat s navigací stejně jako s použitím zařízení iPhone.
- **Zprávy**  
Umožňuje číst a odpovídat na textové zprávy nebo si zprávy nechat přečíst.
- **Honda**  
Výběrem ikony Honda přejdete zpět na domovskou obrazovku.
-   
Přejděte zpět na obrazovku nabídky Apple CarPlay.

## Apple CarPlay

### Požadavky a omezení funkce Apple CarPlay

Funkce Apple CarPlay vyžaduje kompatibilní zařízení iPhone s aktivní mobilní telefonní službou a službou mobilních dat. Na její používání se vztahují sazby operátora.

Změny v operačních systémech, hardwaru, softwaru a dalších technologiích nutných k provozu funkce Apple CarPlay a též nově schvalované předpisy mohou vést k omezení nebo zastavení funkce Apple CarPlay a příslušných služeb. Společnost Honda nemůže poskytnout žádnou záruku budoucí správné funkce služby Apple CarPlay.

Můžete použít i aplikace jiných výrobců, pokud jsou kompatibilní se systémem Apple CarPlay. Informace o kompatibilních aplikacích najdete na webové stránce společnosti Apple.

## Nastavení Apple CarPlay

Po připojení zařízení iPhone k systému přes port USB nebo bezdrátovém připojení nastavte aplikaci Apple CarPlay níže uvedeným postupem. Při použití funkce Apple CarPlay dochází k přenosu některých informací o uživateli a vozidle (poloha, rychlost a stav vozidla) do zařízení iPhone, což práci s funkcí Apple CarPlay usnadňuje. Proto musíte na informační/audio obrazovce souhlasit se sdílením těchto informací.

## Aktivace funkce Apple CarPlay

### ■ Připojení Apple CarPlay pomocí kabelu USB k portu USB

1. Připojení zařízení iPhone k portu USB pomocí kabelu USB.
  - ▶ **Porty USB** Str. 288
  - ▶ Zobrazí se potvrzovací obrazovka.
2. Vyberte **Ano**.
  - ▶ Nechcete-li Apple CarPlay připojit, vyberte **Ne**.

Nastavení souhlasu můžete změnit v nabídce nastavení **Připojení smartphonu**.

### ■ Bezdrátové připojení Apple CarPlay

1. Spárujte a připojte zařízení iPhone k systému hands-free telefonu (HFT) vozidla.
  - ▶ **Nastavení telefonu** Str. 366
2. Zaškrtněte políčko u **Apple CarPlay**.
  - ▶ Pokud vyberete **Apple CarPlay**, nemůžete vybrat **Audio** a **Telefon**.
3. Vyberte možnost **Připojit**.
  - ▶ Pokud telefon požádá o souhlas s připojením k Apple CarPlay, povolte připojení.

## ☒ Nastavení Apple CarPlay

Při nastavování funkce Apple CarPlay můžete též postupovat následovně:

Vyberte **Obecná nastavení** →

Připojení smartphonu → **Apple CarPlay** → **Vybrat zařízení**

### Použití informací o uživateli a vozidle

Použití a nakládání s informacemi o uživateli a vozidle přenášenými do/ze zařízení iPhone při použití funkce Apple CarPlay podléhá obchodním podmínkám pro systém Apple iOS a zásadám ochrany soukromí společnosti Apple.

## ■ Použití funkce Apple CarPlay s aplikací Siri

Aplikaci Siri aktivujete stisknutím a podržením tlačítka  (mluvit).

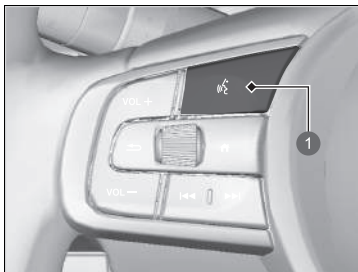

1 Tlačítko  (mluvit)

Stisknutím a podržením aktivujete aplikaci Siri.

Stisknutím opět deaktivujete aplikaci Siri.

Krátkým stisknutím aktivujete standardní systém rozpoznávání hlasu.

## ►► Použití funkce Apple CarPlay s aplikací Siri

Níže jsou uvedeny příklady otázek a příkazů pro aplikaci Siri:

- Které filmy dnes hrají?
- Zavolat tátovi do práce.
- Co je to za píseň?
- Jaké bude zítra počasí?
- Přečti mi poslední e-mail.

Další informace viz  
[www.apple.com/ios/siri](http://www.apple.com/ios/siri).

## Android Auto

Když připojíte telefon Android k audiosystému přes port USB, spustí se funkce Android Auto automaticky. Při připojení přes Android Auto můžete pomocí informační/audio obrazovky pracovat s funkcemi Telefon, Google Mapy (Navigace), Google Play Music a Google Now. Při prvním použití funkce Android Auto se na obrazovce zobrazí průvodce. Doporučujeme tento kurz absolvovat v zaparkovaném vozidle a teprve poté použít funkci Android Auto.

➤ **Porty USB** Str. 288

➤ **Automatické párování při připojení** Str. 343



1 Android Auto

### Android Auto

Při používání funkce Android Auto doporučujeme aktualizovat operační systém Android na nejnovější verzi. **Bluetooth** A2DP nelze používat, když je telefon připojen k systému Android Auto.

Chcete-li použít funkci Android Auto na smartphonu se systémem Android 9.0 (Pie) nebo starším, musíte si do smartphonu stáhnout aplikaci Android Auto z obchodu Google Play.

Zaparkujte na bezpečném místě, abyste mohli připojení telefonu se systémem Android k zařízení Android Auto a spuštění potřebných aplikací provést v klidu.

Chcete-li použít Android Auto, připojte kabel USB k portu USB.



➤ **Porty USB** Str. 288

Máte-li telefon Android připojen k zařízení Android Auto, nelze použít připojení **Bluetooth**® Audio. Dříve spárované telefony ale mohou přenášet zvuk přes **Bluetooth**® i tehdy, je-li funkce Android Auto aktivní.

➤ **Nastavení telefonu** Str. 366

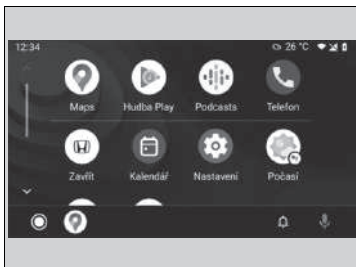
## Nabídka Android Auto



- **Maps (Mapy)**  
Umožňuje zobrazit mapy Google Maps a pracovat s navigací stejně jako s použitím telefonu se systémem Android. Je-li vozidlo v pohybu, nelze zadávat data z klávesnice. Chcete-li provést hledání nebo zadat nějaké údaje, zastavte na bezpečném místě.
- **Telefon**  
Umožňuje telefonovat a přijímat hovory a poslouchat hlasové zprávy.
- **Zavřít**
-  Umožňuje ovládat funkci Android Auto hlasem.
-  Můžete zkontrolovat oznámení Android.
-  (Android Auto Home)  
Umožňuje zobrazit užitečné informace uspořádané funkcí Android Auto do jednoduchých karet, které se zobrazují podle potřeby.

## Android Auto

Podrobnosti o zemích a regionech, kde je funkce Android Auto k dispozici, a o jejich funkcích najdete na domovském webu služby Android Auto.

### Požadavky a omezení funkce Android Auto

Funkce Android Auto vyžaduje kompatibilní telefon Android s aktivní mobilní telefonní službou a službou mobilních dat. Na její používání se vztahují sazby operátora.

Změny v operačních systémech, hardwaru, softwaru a dalších technologiích nutných k provozu funkce Android Auto, a též nově schvalované předpisy, mohou vést k omezení nebo zastavení funkce Android Auto a příslušných služeb. Společnost Honda nemůže poskytnout žádnou záruku budoucí správné funkce služby Android Auto.

Můžete použít i aplikace jiných výrobců, pokud jsou kompatibilní se systémem Android Auto. Informace o kompatibilních aplikacích najdete na webové stránce služby Android Auto.

## ■ Automatické párování při připojení

Když připojíte telefon Android k systému přes port USB, spustí se funkce Android Auto automaticky.

### ■ Aktivace funkce Android Auto

Chcete-li povolit funkci Android Auto po připojení telefonu Android k systému, vyberte na obrazovce **Ano**.

Nastavení souhlasu můžete změnit v nabídce nastavení **Připojení smartphonu**.

### ☞ Aktivace funkce Android Auto

Spuštění systému Android Auto provádějte, pouze pokud je vůz bezpečně zaparkován. Když funkce Android Auto poprvé rozpozná váš telefon, musíte telefon nastavit tak, aby umožňoval automatické párování. Pokyny najdete v návodu k obsluze dodaném s telefonem.

Chcete-li po počátečním nastavení změnit nastavení funkce Android Auto, postupujte následovně:  
Vyberte **Obecná nastavení** → **Připojení smartphonu** → **Android Auto** → **Vybrat zařízení**

### Použití informací o uživateli a vozidle

Použití a nakládání s informacemi o uživateli a vozidle přenášenými do/z telefonu při použití funkce Android Auto podléhá zásadám ochrany soukromí společnosti Google.



## ■ Hlasové ovládání funkce Android Auto

Chcete-li funkci Android Auto ovládat hlasem, stiskněte a držte tlačítko  (mluvit).

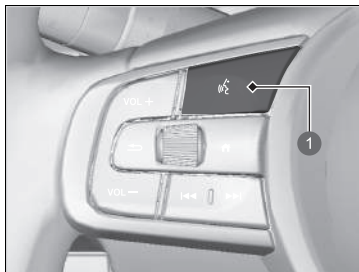

1 Tlačítko  (mluvit)

Když stisknete a podržíte toto tlačítko, můžete ovládat funkci Android Auto hlasem. Krátkým stisknutím aktivujete standardní systém rozpoznávání hlasu.

## ▣ Hlasové ovládání funkce Android Auto

Níže jsou uvedeny příklady příkazů, které lze používat při hlasovém ovládání:

- Odpověz na zprávu.
- Zavolej mojí ženě.
- Doved mě na pobočku Hondy.
- Přehraj moji hudbu.
- Pošli textovou zprávu mojí ženě.
- Zavolej do květinářství.

Další informace najdete na webu služby Android Auto.

Funkci rozpoznávání hlasu můžete také aktivovat výběrem ikony  v levém dolním rohu obrazovky.

## Vlastní nastavení funkcí

K úpravě některých funkcí použijte informační/audio obrazovku.

### ■ Přizpůsobení obecných nastavení

S režimem napájení v poloze ZAPNUTO vyberte možnost **Obecná nastavení** a poté vyberte položku nastavení.

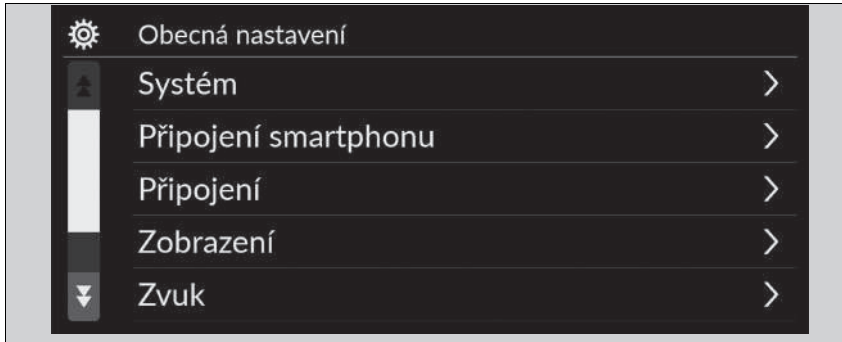

- **Systém** ➤ Str. 346
- **Připojení smartphonu** ➤ Str. 348
- **Připojení** ➤ Str. 349
- **Zobrazení** ➤ Str. 350
- **Zvuk** ➤ Str. 350
- **Kamera** ➤ Str. 351
- **Hlasové ovládání** ➤ Str. 351

### ▶▶ Vlastní nastavení funkcí

Když upravujete nastavení:

- Ujistěte se, že je vozidlo zcela zastaveno.
- Zařaďte polohu [P].

■ **System**

Úpravy funkcí		Popis	Možnosti nastavení	
Datum a čas	<b>Automatické nastavení data a času</b>	Vyberete-li <b>ZAPNUTO</b> , systém GPS automaticky nastaví hodiny. Tuto funkci můžete zrušit tak, že vyberete možnost <b>VYPNUTO</b> .	<b>ZAP*<sup>1</sup>/VYP</b>	
	<b>Nastavení data a času</b>	<b>Nastavit datum</b>	Slouží k nastavení data. ☒ <b>Nastavení hodin</b> Str. 304	<b>Den/Měsíc/Rok</b>
		<b>Nastavit čas</b>	Nastavuje čas. ☒ <b>Nastavení hodin</b> Str. 304	<b>Hodiny/Minuty AM/PM</b>
	<b>Časové pásmo*</b>	<b>Automatické časové pásmo</b>	Nastaví audiosystém, aby automaticky nastavil hodiny, když přejedete do jiného časového pásma.	<b>ZAP*<sup>1</sup>/VYP</b>
		(Vyberte časové pásmo)	Slouží k ruční změně časového pásma.	—
	<b>Autom. letní čas*</b>	Nastavuje automatické nastavení hodin na letní čas.	<b>ZAP*<sup>1</sup>/VYP</b>	
	<b>Formát data</b>	Vyberte formát data.	<b>MM/DD/RRRR/ DD/MM/RRRR*<sup>1</sup>/RRRR/ MM/DD</b>	
<b>Formát času</b>	Vyberte časový formát.	<b>12h*<sup>1</sup>/24h</b>		

\*1: Výchozí nastavení

Úpravy funkcí	Popis	Možnosti nastavení
<b>Jazyk</b>	Samostatně změní jazyk informačního rozhraní řidiče a informační/audio obrazovky.	<b>Angličtina</b> * <sup>1</sup> Viz další volitelné jazyky na obrazovce.
<b>Citlivost dotykového panelu</b>	Určuje citlivost dotykového displeje.	<b>Vysoká/Normální</b> * <sup>1</sup>
<b>Hlasitost systémových zvuků</b>	<b>Systémové zvuky</b>	Nastavuje hlasitost systémových zvuků. —
	<b>Převod textu na řeč</b>	Nastavuje hlasitost funkce převod textu na řeč. —
	<b>Navigační pokyny*</b>	Nastavuje hlasitost navigačních pokynů. —
	<b>Telefonní hovory</b>	Nastavuje hlasitost telefonních hovorů. —
	<b>Výchozí</b>	Resetuje všechna nastavení <b>Hlasitost systému</b> na výchozí hodnoty.
<b>Sdílení polohy a údajů o vozidle</b>	<b>Sdílení polohy a údajů o vozidle</b>	<b>ZAP/VYP</b> * <sup>1</sup>

\* 1: Výchozí nastavení

Funkce



\* Není k dispozici u všech modelů

	Úpravy funkcí	Popis	Možnosti nastavení
<b>O aplikaci</b>	<b>Stav</b>		
	<b>Právní informace</b>		
	<b>Číslo modelu</b>	Zobrazuje položky nastavení systému Android.	—
	<b>Verze systému Android</b>		
	<b>Verze jádra</b>		
	<b>Číslo sestavení</b>		
<b>Obnovit tovární nastavení</b>	Resetuje všechna nastavení na výchozí nastavení z výroby. ➤ <b>Přepnutí všech nastavení na výchozí hodnoty</b> Str. 358	<b>Pokračovat/Zrušit</b>	
<b>Podrobné informace</b>	<b>Správce aplikací</b>	Zobrazuje informace o aplikacích a paměti systému Android.	—

■ **Připojení smartphonu**

	Úpravy funkcí	Popis	Možnosti nastavení
<b>Apple CarPlay</b>	<b>+ Připojit nové zařízení</b>	Spáruje nový telefon se systémem Apple CarPlay. ➤ <b>Nastavení telefonu</b> Str. 366	—
	(Uložená zařízení)	Připojí, odpojí nebo odstraní spárovaný telefon. ➤ <b>Nastavení telefonu</b> Str. 366	—
<b>Android Auto</b>	(Uložená zařízení)	Připojí, odpojí nebo odstraní spárovaný telefon. ➤ <b>Nastavení telefonu</b> Str. 366	—

## ■ Připojení

	Úpravy funkcí	Popis	Možnosti nastavení	
Wi-Fi	<b>Změnit režim</b>	Mění režim Wi-Fi.	<b>Síť/Smartphone<sup>*2</sup>/ VYPNUTO<sup>*1</sup></b>	
	(Dostupné sítě / Připojená zařízení)	Zobrazí dostupné sítě nebo aktuálně připojená zařízení.	—	
	<b>Možnosti</b>	<b>Přidat síť</b>	Přidá novou síť pro připojení k Wi-Fi.	—
		<b>Uložené sítě</b>	Uloží připojenou síť.	—
Bluetooth	<b>Možnosti</b>	<b>Bluetooth</b>	Slouží k zapnutí a vypnutí <i>Bluetooth</i> <sup>®</sup> .	<b>ZAP<sup>*1</sup>/VYP</b>
		<b>Prioritní zařízení</b>	Nastaví zařízení jako prioritní.	—
	<b>+ Připojit nové zařízení</b>	Spáruje nový telefon s HFT.	—	
		 <b>Nastavení telefonu</b> Str. 366	—	
(Uložená zařízení)	Připojí, odpojí nebo odstraní spárovaný telefon.	—		
		 <b>Nastavení telefonu</b> Str. 366		

\*1: Výchozí nastavení

\*2: Zobrazí se pouze, pokud je připojena funkce Apple CarPlay.

## ■ Zobrazení

Úpravy funkcí	Popis	Možnosti nastavení
<b>Režim Den<sup>*1</sup></b>	Slouží ke změně mezi denním režimem a nočním režimem. ➤ <b>Nastavení displeje</b> Str. 308	—
<b>Režim Noc</b>		
<b>Jas</b>	Mění jas informační/audio obrazovky.	—
<b>Kontrast</b>	Mění kontrast informační/audio obrazovky.	—
<b>Úroveň černé</b>	Mění úroveň černé na informační/audio obrazovce.	—
<b>Výchozí nastavení</b>	Resetuje všechna přizpůsobená nastavení jasu, kontrastu a úrovně černé.	—

\*1: Výchozí nastavení

## ■ Zvuk

Úpravy funkcí	Popis	Možnosti nastavení
<b>Basy / Výšky</b>	Upraví nastavení zvuku reproduktorů. ➤ <b>Nastavení zvuku</b> Str. 307	—
<b>Výšky</b>		
<b>Střední rozsah</b>		
<b>Basy</b>		
<b>Vyvážení hlasitosti L/P / vpředu a vzadu</b>		
<b>Kompen.hlas.při rychl.</b>		
<b>Hlasitost subwooferu*</b>		

■ Kamera

Úpravy funkcí		Popis	Možnosti nastavení
Zadní kamera*	<b>Pevné vodítko</b>	Zobrazuje vodítko, které se při pohybu volantu nepohybuje. <input checked="" type="checkbox"/> <b>Zadní kamera s více pohledy*</b> Str. 517	<b>ZAP*<sup>1</sup>/VYP</b>
	<b>Dynamické vodítko</b>	Zobrazuje vodítko, které se pohybuje podle pohybu volantu. <input checked="" type="checkbox"/> <b>Zadní kamera s více pohledy*</b> Str. 517	<b>ZAP*<sup>1</sup>/VYP</b>
<b>Monitor kříž. vozidel*</b>		Zobrazuje šipky na obrazu zadní parkovací kamery označující vozidla přijíždějící ze strany. <input checked="" type="checkbox"/> <b>Asistent při couvání z parkovacího místa*</b> Str. 512	<b>ZAP*<sup>1</sup>/VYP</b>

\*1: Výchozí nastavení

■ Hlasové ovládání

Úpravy funkcí		Popis	Možnosti nastavení
<b>Režim hlasového ovládání</b>		Výběr režimu obrazovky hlasového portálu. <input checked="" type="checkbox"/> <b>Používání hlasového ovládání</b> Str. 293	<b>Asistence/Normální*<sup>1</sup></b>

\*1: Výchozí nastavení

\* Není k dispozici u všech modelů



## ■ Přizpůsobení nastavení vozidla

Když je režim napájení v poloze ZAPNUTO, vyberte **Nastavení vozidla** a poté vyberte položku nastavení.



- **Kalibrace systému sledování tlaku v pneumatikách** ➤ Str. 353
- **Nastavení systému Driver Assist** ➤ Str. 353
- **Nastavení přístroje** ➤ Str. 355
- **Nastavení světel** ➤ Str. 356
- **Nastavení dveří/oken** ➤ Str. 357
- **Informace o údržbě** ➤ Str. 357

## ►► Přizpůsobení nastavení vozidla

Pokud se na domovské obrazovce nezobrazuje **Nastavení vozidla**, vyberte  **Všechny aplikace**. Ikony zobrazené na domovské obrazovce můžete změnit.

➤ **Funkce zkratk aplikací** Str. 297

## ■ Kalibrace systému sledování tlaku v pneumatikách

Úpravy funkcí	Popis	Možnosti nastavení
<b>Kalibrace TPMS</b>	Zruší/kalibruje systém sledování tlaku v pneumatikách. ➤ <b>Systém sledování tlaku v pneumatikách</b> Str. 423	<b>Kalibrovat/Zrušit</b>

## ■ Nastavení systému Driver Assist

Úpravy funkcí	Popis	Možnosti nastavení
<b>Vzdálenost pro varování před srážkou</b>	Slouží k volbě vzdálenosti pro zvukové a vizuální výstrahy systému varování před čelní srážkou. ➤ <b>Systém pro zmírnění následků nehody (CMBS)</b> Str. 436	<b>Dlouhá/Normální<sup>*1</sup>/Krátká</b>
<b>ACC – signál detekce vozidla vpředu</b>	Slouží k zapnutí/vypnutí zvukového upozornění, když vozidlo vjede/vyjede z dosahu adaptivního tempomatu. ➤ <b>Adaptivní tempomat (ACC) s asistentem pro jízdu v kolonách (LSF)</b> Str. 448	<b>ZAP/VYP<sup>*1</sup></b>
<b>Nastavení ochrany před sjetím ze silnice</b>	Vybere provozní režim systému pro zmírnění rizika vyjetí z komunikace. ➤ <b>Systém pro zmírnění rizika vyjetí z komunikace</b> Str. 479	<b>Časné/Normální/Opožděné<sup>*1</sup></b>
<b>Signál potlačení asistenta jízdy v pruhu</b>	Slouží k výběru zapnutí/vypnutí upozornění systému LKAS, když nedetekuje vodící čáry na vozovce. ➤ <b>Systém pro udržování v jízdním pruhu (LKAS)</b> Str. 468	<b>ZAP/VYP<sup>*1</sup></b>

\*1: Výchozí nastavení

Úpravy funkcí	Popis	Možnosti nastavení
<b>Info o mrtvém bodě*</b>	Zapíná a vypíná zvukové varování detekce objektů v mrtvém úhlu. <input checked="" type="checkbox"/> <b>Systém detekce objektů v mrtvém úhlu (BSI)</b> * Str. 428	<b>Zvuk. a vizuální výstraha</b> *1/ <b>Vizuální výstraha</b>
<b>Systém rozpoznávání dopravních značek</b>	Zobrazí systém rozpoznávání dopravních značek na přístrojové desce. <input checked="" type="checkbox"/> <b>Systém rozpoznávání dopravních značek</b> Str. 487	<b>Zobrazit</b> *1/ <b>Žádný</b>
<b>Upozornění překročení rychlostního limitu systémem rozpoznávání dopravních značek</b>	Povoluje upozornění na překročení rychlostního limitu. <input checked="" type="checkbox"/> <b>Systém rozpoznávání dopravních značek</b> Str. 487	<b>ZAP</b> *1/ <b>VYP</b>



\*1: Výchozí nastavení

## ■ Nastavení měřiče

Úpravy funkcí	Popis	Možnosti nastavení
<b>Výstražné hlášení</b>	Volí, zda bude zobrazeno výstražné hlášení. <input checked="" type="checkbox"/> <b>Výstražná a informační hlášení informačního rozhraní řidiče</b> Str. 125	ZAP/VYP* <sup>1</sup>
<b>Úprava zobrazení vnější teploty</b>	Slouží k upravení údaje o venkovní teplotě o několik stupňů. <input checked="" type="checkbox"/> <b>Venkovní teplota</b> Str. 140	-3 °C ~ ±0 °C* <sup>1</sup> ~ +3 °C
<b>Časování resetu „DP A“</b>	Slouží k výběru načasování vynulování Cesty A. <input checked="" type="checkbox"/> <b>Dojezd / spotřeba paliva / denní počítadlo kilometrů</b> Str. 145 <input checked="" type="checkbox"/> <b>Rychlost a čas</b> Str. 147	<b>Při plném doplnění paliva / Při vypnutém zapalování / Ruční resetování</b> <sup>1</sup>
<b>Časování resetu „DP B“</b>	Slouží k výběru načasování vynulování Cesty B. <input checked="" type="checkbox"/> <b>Dojezd / spotřeba paliva / denní počítadlo kilometrů</b> Str. 145 <input checked="" type="checkbox"/> <b>Rychlost a čas</b> Str. 147	<b>Při plném doplnění paliva / Při vypnutém zapalování / Ruční resetování</b> <sup>1</sup>
<b>Nastavit hlasitost alarmu</b>	Mění úroveň hlasitosti všech systémových upozornění, upozornění na otevření dveří a indikátorů.	<b>Vysoká/Střední</b> <sup>1</sup> / <b>Nízká</b>
<b>Autom. zobrazení po zatáčkách</b>	Zapíná/vypíná vyskakovací výstrahy v podrobném zobrazení navigace v informačním rozhraní řidiče. <input checked="" type="checkbox"/> <b>Podrobné navigační pokyny</b> Str. 149	ZAP* <sup>1</sup> /VYP
<b>Jedn. rychl./vzdálenosti</b>	Umožňuje nastavit jednotky počtu kilometrů. <input checked="" type="checkbox"/> <b>Změna jednotek</b> Str. 153	<div style="border: 1px solid black; padding: 2px; display: inline-block;">Typ s levostranným řízením</div> <b>km/h · km*<sup>1</sup>/mil/h · míle</b> <div style="border: 1px solid black; padding: 2px; display: inline-block;">Typ s pravostranným řízením</div> <b>km/h · km/mil/h · míle*<sup>1</sup></b>

\*1: Výchozí nastavení

## ■ Nastavení světel

Úpravy funkcí	Popis	Možnosti nastavení
<b>Automatická dálková světla</b>	Zapíná a vypíná funkci automatických dálkových světel.	<b>ZAP*<sup>1</sup>/VYP</b>
<b>Doba do zhasnutí vnitřního světla</b>	Slouží k výběru délky doby, po kterou vnitřní světla zůstanou svítit po zavření dveří.  <b>Vnitřní světla</b> Str. 222	<b>60 sekund/30 sekund*<sup>1</sup>/ 15 sekund</b>
<b>Doba autom. vypnutí reflektorů</b>	Slouží k výběru délky doby, po kterou vnější světla zůstanou svítit po zavření dveří řidiče.  <b>Funkce vypnutí automatického osvětlení</b> Str. 194	<b>60 sekund/30 sekund/ 15 sekund*<sup>1</sup>/0 sekund</b>
<b>Auto. zap. reflektorů se zap. stěrači</b>	Zapíná a vypíná funkci světlometů a chodu stěračů, když jsou světlomety nastaveny na <b>AUTO</b> .  <b>Integrace světlometů se stěrači</b> Str. 194	<b>ZAP*<sup>1</sup>/VYP</b>

\*1: Výchozí nastavení

## ■ Nastavení dveří/oken

Úpravy funkcí	Popis	Možnosti nastavení
<b>Odpověď zámku bez klíče</b>	Zapíná/vypíná blikání vnějších světel při zamknutí/odemknutí dveří dálkovým ovládním. <input checked="" type="checkbox"/> <b>Použití vysílače dálkového ovládní</b> Str. 173	<b>ZAP*1/VYP</b>
<b>Časovač bezp. zamknutí</b>	Slouží k výběru načasování zamknutí po odemknutí vozidla dálkovým ovladačem bez otevření jakýchkoli dveří. <input checked="" type="checkbox"/> <b>Použití vysílače dálkového ovládní</b> Str. 173	<b>90 sekund/60 sekund/ 30 sekund*1</b>
<b>Zpětné zrcátko s automatickým sklopením</b>	Vybírá automatické sklopení vnějšího zrcátka.	<b>ZAP*1/VYP</b>

\*1: Výchozí nastavení

## ■ Informace o údržbě\*

Úpravy funkcí	Popis	Možnosti nastavení
<b>Informace o údržbě</b>	Vynuluje informace o údržbě. <input checked="" type="checkbox"/> <b>Systém připomenutí servisní prohlídky*</b> Str. 528	<b>Vybírá položky pro resetování</b>

\* Není k dispozici u všech modelů

## Přepnutí všech nastavení na výchozí hodnoty

Vynulování všech nabídek a uživatelských nastavení na výchozí nastavení z výroby.

### ■ Výchozí Obecná nastavení

1. Stiskněte tlačítko .
2. Vyberte **Obecná nastavení**.
3. Vyberte možnost **Systém**.
4. Vyberte možnost **Obnovit tovární nastavení**.
  - Na obrazovce se objeví potvrzovací zpráva.
5. Výběrem možnosti **Pokračovat** vynulujete nastavení.
6. Opětovným výběrem možnosti **Pokračovat** vynulujete nastavení.
  - Systém se restartuje.

### ■ Přepnutí nastavení vozidla na výchozí hodnoty

1. Stiskněte tlačítko .
2. Vyberte **Nastavení vozidla**.
3. Vyberte možnost **Vých.nas.**
4. Vyberte **Ano**.

### ►► Přepnutí všech nastavení na výchozí hodnoty

Když předáváte vozidlo třetí straně, resetujte veškerá nastavení na výchozí hodnoty a odstraňte všechna osobní data.

Pokud provádíte postup **Obnovit tovární nastavení**, dojde k vynulování všech předinstalovaných aplikací na výchozí nastavení z výroby.

## System hands-free telefonu

Systém hands-free telefonu (HFT) umožňuje volání a přijímání hovorů pomocí audiosystému vozidla bez použití mobilního telefonu.

### Tlačítka HFT

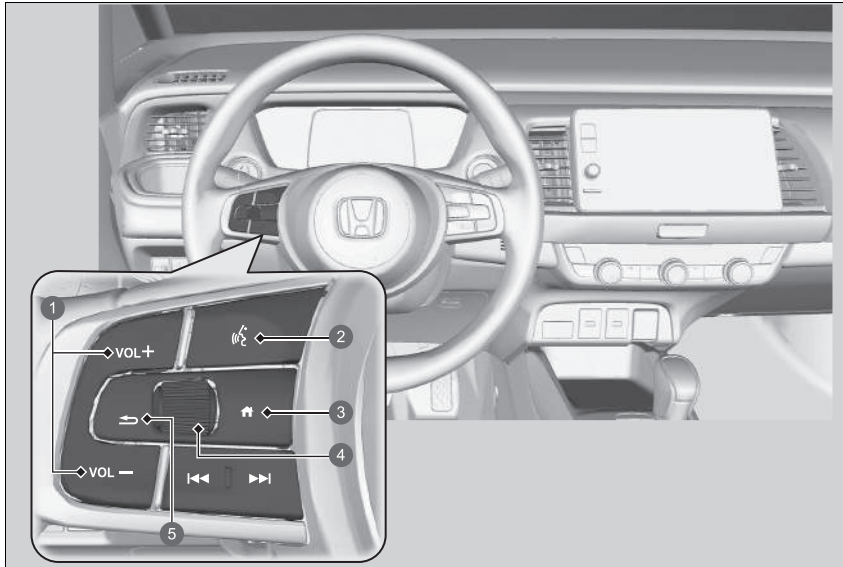

- 1 Tlačítka **VOL +** / **VOL -** (hlasitost)
- 2 Tlačítko (mluvit)
- 3 Tlačítko (domů)
- 4 Levý volič
- 5 Tlačítko (zpět)

### System hands-free telefonu

Umístěte telefon na takové místo, kde bude k dispozici dobrý příjem.

K použití HFT potřebujete mobilní telefon, který je kompatibilní s technologií **Bluetooth**. Kontaktujte dealera nebo místní pobočku společnosti Honda ohledně seznamu kompatibilních telefonů, postupů spárování a možností speciálních funkcí.

Chcete-li tento systém použít, nastavení **Bluetooth** musí být **ZAPNUTO**.

► **Nastavení telefonu** Str. 366

Tipy pro hlasové ovládání

- Ventilační otvory namířte směrem od stropu a zavřete okna, protože hluk, který vydávají, může zasahovat do fungování mikrofonů.
- Jestliže chcete volat číslo pomocí jména nebo čísla v telefonním seznamu, stiskněte tlačítko . Po zaznění signálu mluvejte zřetelně a přirozeně.
- Pokud mikrofon zachytí jiné hlasy, než je váš, může dojít k dezinterpretaci povelů.
- Chcete-li změnit úroveň hlasitosti, použijte ovladač **VOL** (hlasitost) audiosystému nebo dálkové ovládání audiosystému na volantu.



Pokud v systému neexistují žádné Oblíbené kontakty, na obrazovce se objeví překryvné upozornění.

► **Oblíbené kontakty** Str. 371



**Tlačítko**  (**mluvit**): Otevře hlasový portál.

**Tlačítko**  (**domů**): Stisknutím se vrátíte na domovskou obrazovku informačního rozhraní řidiče.

**Levý volič**: Stiskněte tlačítko  (domů), otáčením nahoru nebo dolů vyberte v informačním rozhraní řidiče možnost  (telefon) a stiskněte levý volič.

Pokud máte příchozí hovor, zobrazí se na informačním rozhraní řidiče obrazovka příchozího hovoru. Hovor můžete přijmout levým otočným voličem.

 **Přijetí hovoru** Str. 375

**Tlačítko**  (**zpět**): Stisknutím přejdete zpět na předchozí obrazovku nebo zrušíte příkaz.

#### **System hands-free telefonu**

Bezdrátová technologie *Bluetooth*<sup>®</sup>

Slovní označení a loga *Bluetooth*<sup>®</sup> jsou registrovanými obchodními známkami společnosti *Bluetooth SIG, Inc.*, a veškeré jejich použití společností Honda Motor Co. Ltd. je v rámci licence. Ostatní obchodní známky a názvy náležejí jejich příslušným majitelům.

Omezení HFT

Příchozí hovor v HFT přeruší přehrávání audiosystému. Přehrávání bude pokračovat po ukončení hovoru.

## Zobrazení stavu HFT

Informační/audio obrazovka vás upozorní na příchozí hovor.

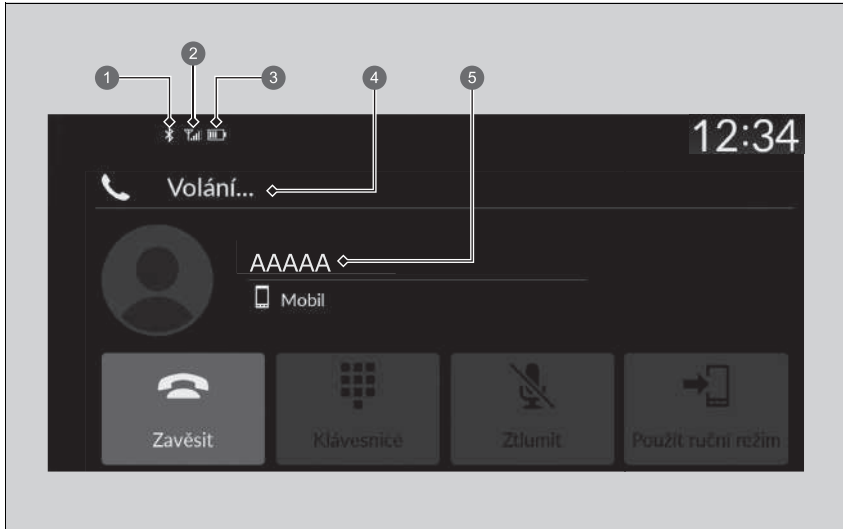

- ❶ Kontrolka *Bluetooth*<sup>®</sup>  
Zobrazí se, je-li k HFT připojen váš telefon.
- ❷ Síla signálu
- ❸ Stav nabití baterie
- ❹ Režim HFT
- ❺ Jméno volajícího (je-li uloženo) / Číslo volajícího (není-li uloženo)

## » Zobrazení stavu HFT

Informace, která se objeví na informační/audio obrazovce, se liší v závislosti na modelu telefonu.

## ■ Omezení pro manuální ovládání

Určité manuální funkce jsou neaktivní nebo je nelze používat, pokud je vozidlo v pohybu. Možnost, která je zobrazena šedě, bude možné použít až po zastavení vozidla.

Je-li vozidlo v pohybu, lze pomocí hlasových příkazů vyvolat pouze dříve uložená jména nebo čísla v telefonním seznamu.

➤ **Oblíbené kontakty** Str. 371

## Nabídky HFT

Abyste systém mohli použít, musí být režim napájení v poloze PŘÍSLUŠENSTVÍ nebo ZAPNUTO. Výběrem položky **Telefon** zobrazíte obrazovku telefonu.

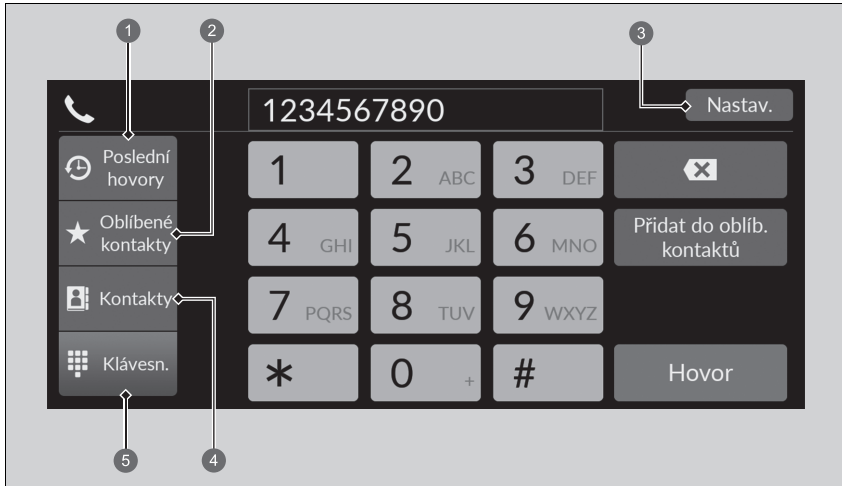

- ❶ Poslední hovory
- ❷ Oblíbené kontakty
- ❸ Nastavení
- ❹ Kontakty
- ❺ Klávesnice

## Nabídky HFT

Některé funkce jsou za jízdy omezeny.

**Poslední hovory:** Zobrazí poslední odchozí, příchozí hovory a zmeškané hovory.

➤ **Volání pomocí posledních hovorů** Str. 373

**Oblíbené kontakty:** Zavolá na vybrané číslo v záznamu Oblíbené kontakty.

➤ **Volání pomocí záznamu Oblíbené kontakty** Str. 373

**Nastavení:** Změní nastavení telefonu.

➤ **Obrazovka nastavení telefonu** Str. 365

**Kontakty:** Zobrazí telefonní seznam spárovaného telefonu.

➤ **Volání pomocí importovaného telefonního seznamu** Str. 374

**Klávesnice:** Zadá telefonní číslo pro vytočení.

➤ **Volání pomocí telefonního čísla** Str. 374

## ■ Obrazovka nastavení telefonu

Chcete-li zobrazit obrazovku nastavení telefonu, vyberte na obrazovce telefonu možnost **Nastavení**.

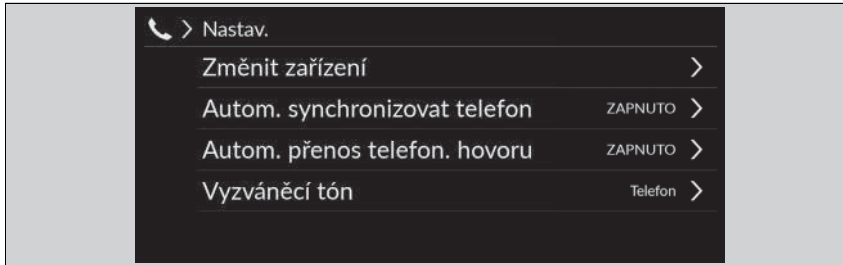

**Změnit zařízení:** Spáruje nový telefon se systémem a připojí, odpojí nebo odstraní spárované zařízení.

➤ **Nastavení telefonu** Str. 366

**Automaticky synchronizovat telefon:** Nastaví automatický import údajů telefonního seznamu a posledních hovorů při spárování telefonu se systémem HFT.

➤ **Automatický import telefonního seznamu a posledních hovorů z mobilního telefonu**  
Str. 369

**Automatický přenos telefonního hovoru:** Nastaví, aby hovory byly po nastoupení do vozidla automaticky přenášeny z vašeho telefonu do HFT.

➤ **Automatický přenos** Str. 370

**Vyzváněcí tón:** Zvolí vyzváněcí tón.

➤ **Vyzváněcí tón** Str. 370

## ■ Nastavení telefonu

### ■ Nastavení *Bluetooth*®

Funkci *Bluetooth*® můžete zapnout a vypnout.

1. Stiskněte tlačítko  HOME.
2. Vyberte **Obecná nastavení**.
3. Vyberte možnost **Připojení**.
4. Vyberte možnost **Bluetooth**.
5. Vyberte možnost **Možnosti**.
6. Vyberte možnost **Bluetooth** a poté **ZAPNUTO**.

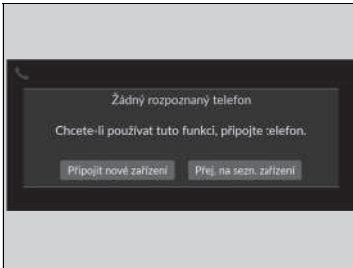

## ■ Spárování mobilního telefonu (pokud se systémem není spárován žádný telefon)

1. Vyberte možnost **Telefon**.
2. Vyberte možnost **Připojit nové zařízení**.
3. Ujistěte se, že váš telefon je v režimu hledání nebo viditelnosti.
4. Na svém telefonu vyberte **Honda HFT**.
  - ▶ Pokud chcete spárovat telefon z tohoto audiosystému, vyberte **Vyhledat zařízení** a poté vyberte svůj telefon, až se zobrazí v seznamu.
5. Systém vám poskytne kód pro spárování na informační/audio obrazovce.
  - ▶ Potvrďte, pokud se kód pro spárování na obrazovce shoduje s tímto kódem na vašem telefonu.  
Postup se může na různých telefonech lišit.
6. Vyberte požadované funkce a poté vyberte možnost **Připojit**.
7. Na obrazovce se objeví oznámení, zda bylo párování úspěšné.
8. Vyberte **OK**.

## ▶ Nastavení telefonu

Telefon kompatibilní s technologií *Bluetooth* musí být spárován se systémem, abyste mohli volat a přijímat hovory pomocí hands-free.

Tipy pro párování telefonu:

- Telefon nelze párovat, je-li vozidlo v pohybu.
- Spárovat lze až šest telefonů.
- Při párování se systémem může dojít k rychlejšímu vybíjení baterie telefonu.

Po spárování telefonu jej můžete vidět zobrazený na obrazovce s následujícími ikonami.



: Telefon je kompatibilní s *Bluetooth*® Audio.



: Telefon lze používat s HFT.



: Telefon je kompatibilní s Apple CarPlay.

Pokud je aktivní připojení k Apple CarPlay, spárování dalších kompatibilních zařízení *Bluetooth*® není možné.



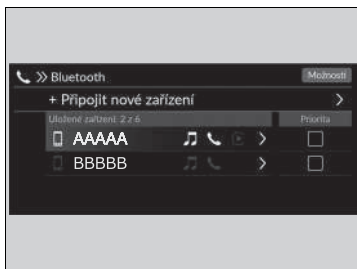

### ■ Změna aktuálně spárovaného telefonu

1. Vyberte možnost **Telefon**.
2. Vyberte možnost **Nastavení**.
3. Vyberte možnost **Změnit zařízení**.
4. Vyberte telefon, který chcete připojit.
  - ▶ HFT odpojí připojený telefon a zahájí vyhledávání dalšího spárovaného telefonu.
  - ▶ Můžete nastavit preferenci připojeného telefonu. Zaškrtněte políčko u telefonu, který chcete preferovat.
5. Vyberte (audio), (telefon) nebo (Apple CarPlay).
  - ▶ a lze vybrat současně, pokud je však vybrána funkce , a nelze vybrat.
6. Vyberte možnost **Použít**.

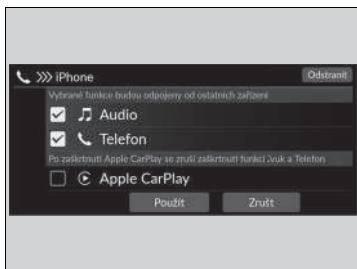

### ■ Vymazání spárovaného telefonu

1. Vyberte možnost **Telefon**.
2. Vyberte možnost **Nastavení**.
3. Vyberte možnost **Změnit zařízení**.
4. Vyberte telefon, který chcete odstranit.
5. Vyberte možnost **Odstranit**.
6. Na obrazovce se objeví potvrzovací zpráva. Vyberte možnost **Odstranit**.

### ▶ Změna aktuálně spárovaného telefonu

Nejsou-li při pokusu o přepnutí na jiný telefon nalezeny ani spárovány žádné telefony, HFT informuje o tom, že je opět připojen původní telefon.

Chcete-li spárovat jiné telefony, vyberte možnost **+ Připojit nové zařízení** na obrazovce **Bluetooth**.

## Automatický import telefonního seznamu a posledních hovorů z mobilního telefonu









Pokud je váš telefon spárován, obsah jeho telefonního seznamu a poslední hovory se automaticky importují do systému.

1. Vyberte možnost **Telefon**.
2. Vyberte možnost **Nastavení**.
3. Vyberte možnost **Automaticky synchronizovat telefon**.
4. Vyberte možnost **ZAPNUTO** nebo **VYPNUTO**.
  - ▶ Výchozí nastavení je **ZAPNUTO**.

### Automatický import telefonního seznamu a posledních hovorů z mobilního telefonu

U některých telefonů je nutné nastavit, aby umožňovaly import telefonního seznamu z mobilního telefonu.

Když z telefonního seznamu mobilního telefonu vyberete jméno, uvidíte ikonu kategorie. Tyto ikony uvádějí, jaké typy čísel jsou u daného jména uloženy.

	Preferované		Fax
	Domů		Vůz
	Mobilní telefon		Hlas
	Zaměstnání		Jiné
	Pager		

U některých telefonů nemusí být možné importovat ikony kategorií do systému.

Telefonní seznam je aktualizován po každém připojení. Poslední hovory se aktualizují po každém připojení nebo hovoru.

## ■ Automatický přenos

Když nastoupíte do vozidla a současně telefonujete, hovor lze automaticky přenést do HFT.

1. Vyberte možnost **Telefon**.
2. Vyberte možnost **Nastavení**.
3. Vyberte **Automatický přenos telefonního hovoru**.
4. Vyberte možnost **ZAPNUTO** nebo **VYPNUTO**.
  - Výchozí nastavení je **ZAPNUTO**.

## ■ Vyzváněcí tón

Lze změnit nastavení vyzváněcího tónu.

1. Vyberte možnost **Telefon**.
2. Vyberte možnost **Nastavení**.
3. Vyberte možnost **Vyzváněcí tón**.
4. Vyberte možnost **Vozidlo** nebo **Telefon**.
  - Výchozí nastavení je **Telefon**.

### 🔊 Vyzváněcí tón

**Vozidlo:** Daný vyzváněcí tón zazní z reproduktorů.

**Telefon:** V závislosti na značce a modelu mobilního telefonu bude po připojení telefonu znít vyzváněcí tón uložený v telefonu.

## Oblíbené kontakty

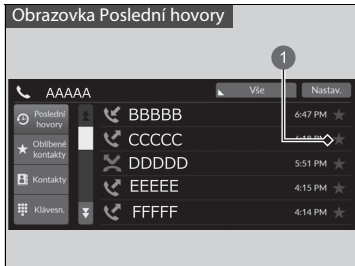

1 Ikona hvězdy

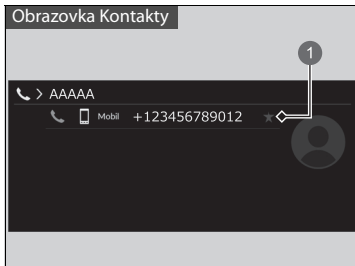

1 Ikona hvězdy

### Jak přidat Oblíbené kontakty

1. Vyberte možnost **Telefon**.
2. Vyberte možnost **Poslední hovory, Kontakty** nebo **Klávesnice**.

Na obrazovce **Poslední hovory** nebo **Kontakty**

3. Vyberte ikonu hvězdy.

Na obrazovce **Klávesnice**

3. Vyberte **Přidat do oblíb. kontaktů**.

- ▶ Když jsou Oblíbené kontakty úspěšně uloženy, zobrazí se na obrazovce upozornění.
- ▶ Chcete-li Oblíbené kontakty odebrat, znovu vyberte ikonu hvězdy.

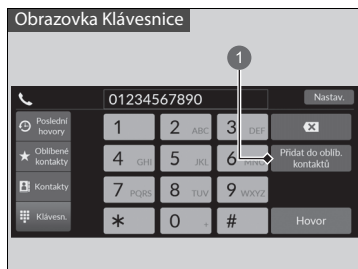

### 1 Přidat do oblíb. kontaktů

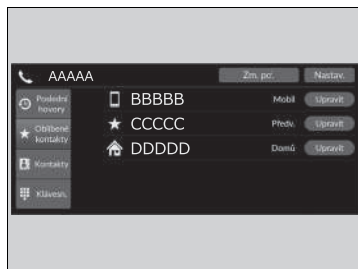

#### ■ Jak upravit Oblíbené kontakty

1. Vyberte možnost **Telefon**.
2. Vyberte **Oblíbené kontakty**.
3. Vyberte možnost **Upravit** u záznamu oblíbeného kontaktu, který chcete upravit.
4. Vyberte nastavení, které chcete.
5. Zvolte možnost **Hotovo**.

#### ■ Jak odstranit Oblíbené kontakty

1. Vyberte možnost **Telefon**.
2. Vyberte **Oblíbené kontakty**.
3. Vyberte možnost **Upravit** u záznamu oblíbeného kontaktu, který chcete odstranit.
4. Vyberte možnost **Odebrat**.
5. Na obrazovce se objeví potvrzovací zpráva. Vyberte **Ano**.

## Volání

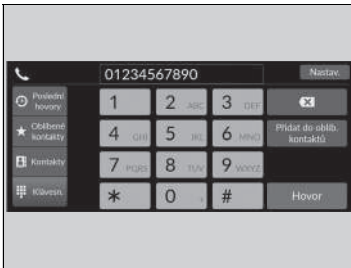

Hovor můžete uskutečnit zadáním kteréhokoli telefonního čísla nebo pomocí importovaných záznamů **Poslední hovory**, **Oblíbené kontakty** a **Kontakty**.

### ■ Volání pomocí posledních hovorů

Poslední hovory jsou uloženy jako **Vše**, **Volané**, **Zmeškané** a **Přijaté**.

1. Vyberte možnost **Telefon**.
2. Vyberte možnost **Poslední hovory**.
  - Můžete je třídit podle kategorií **Vše**, **Volané**, **Zmeškané** nebo **Přijaté**. Vyberte ikonu v horní pravé části obrazovky.
3. Vyberte číslo.
  - Vytáčení je zahájeno automaticky.

### ■ Volání pomocí záznamu Oblíbené kontakty

1. Vyberte možnost **Telefon**.
2. Vyberte **Oblíbené kontakty**.
  - Pořadí záznamů Oblíbené kontakty můžete změnit výběrem možnosti **Změnit pořadí**.
3. Vyberte číslo.
  - Vytáčení je zahájeno automaticky.

### ☒ Volání

Po spojení hovoru je hlas osoby, které telefonujete, slyšet v reproduktorech audiosystému.

Existuje-li aktivní připojení ke službě Apple CarPlay, nelze volat pomocí systému hands-free (HFT), ale pouze prostřednictvím systému Apple CarPlay.

### ☒ Volání pomocí posledních hovorů

Poslední hovory se zobrazí, pouze pokud je k systému připojen telefon.

**Vše:** Zobrazí poslední odchozí, příchozí hovory a zmeškané hovory.

**Volané:** Zobrazí poslední odchozí hovory.

**Zmeškané:** Zobrazí poslední zmeškané hovory.

**Přijaté:** Zobrazí poslední příchozí hovory.

### ■ Volání pomocí importovaného telefonního seznamu

1. Vyberte možnost **Telefon**.
2. Vyberte možnost **Kontakty**.
3. Vyberte jméno.
  - Můžete je třídit podle **Křestního jména** nebo **Příjmení**. Vyberte ikonu v horní pravé části obrazovky.
4. Vyberte číslo.
  - Vytáčení je zahájeno automaticky.

### ■ Volání pomocí telefonního čísla

1. Vyberte možnost **Telefon**.
2. Vyberte možnost **Klávesnice**.
3. Vyberte číslo.
  - Pro zadávání čísel použijte klávesnici na dotykové obrazovce.
4. Vyberte možnost **Hovor**.
  - Vytáčení je zahájeno automaticky.

## Přijetí hovoru

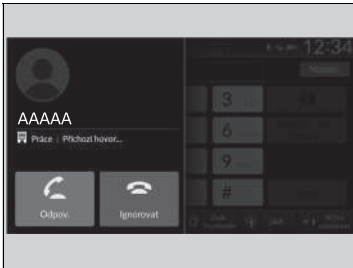



Při příchozím hovoru zazní zvukové upozornění (je-li aktivováno) a zobrazí se obrazovka **Příchozí hovor...**

Hovor můžete přijmout levým otočným voličem. Chcete-li hovor přijmout, otáčením nahoru nebo dolů vyberte  (přijmout) v informačním rozhraní řidiče a poté stiskněte levý volič.



- ▶ Chcete-li hovor odmítnout nebo ukončit, vyberte levým otočným voličem v informačním rozhraní řidiče možnost  (ignorovat).

## »» Přijetí hovoru

Čekající hovor  
Výběrem možnosti  (přijmout) aktuální hovor podržíte, abyste mohli přijmout příchozí hovor. Výběrem možnosti  levým otočným voličem se vrátíte k původnímu hovoru.

Nechcete-li příchozí hovor přijmout, vyberte možnost  (ignorovat).

Chcete-li stávající hovor zavěsit, vyberte možnost .

Místo použití tlačítek  a  v informačním rozhraní řidiče můžete vybrat ikony na informační/audio obrazovce.



## Možnosti během hovoru

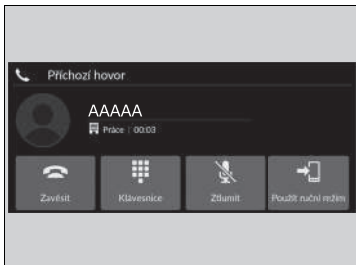

Během hovoru jsou k dispozici následující možnosti.

**Klávesnice:** Odesílání čísel během hovoru. To se hodí při volání telefonního systému řízeného nabídkami.

**Ztlumit:** Ztlumí váš hlas.

**Použit ruční režim:** Přeneste hovor ze systému do vašeho telefonu.

Dostupné možnosti jsou uvedené na dolní polovině obrazovky.

Vyberte možnost.

- ▶ Ikona ztlumení se zobrazí po výběru možnosti **Ztlumit**, je-li zobrazena obrazovka jiného zdroje než obrazovka telefonu. Funkci **Ztlumit** lze vypnout jejím opakovaným výběrem.

## Možnosti během hovoru

Ikony můžete vybrat na informační/audio obrazovce.

## Zařízení iPod/paměťové zařízení USB

Dojde-li během přehrávání ze zařízení iPod nebo paměťového zařízení USB k chybě, můžete vidět následující chybová hlášení. Pokud chybové hlášení nelze smazat, kontaktujte dealera.

Modely s barevným audiosystémem

Chybové hlášení	Řešení
<b>Chyba USB</b>	Zobrazí se, pokud došlo k potížím s audiosystémem. Zkontrolujte, zda je vaše zařízení kompatibilní s audiosystémem.
<b>Nepodporovaná verze</b>	Zobrazí se, když je připojeno nepodporované zařízení iPod. Pokud se zobrazí po připojení podporovaného zařízení iPod, aktualizujte software zařízení iPod na novější verzi.
<b>Zkusit znovu připojit</b>	Zobrazí se, pokud systém zařízení iPod nepotvrdí. Zařízení iPod připojte znovu.
<b>Soubor nelze přehrát</b>	Zobrazí se, pokud jsou soubory v paměťovém zařízení USB chráněny autorskými právy nebo mají nepodporovaný formát. Tato chybová zpráva se zobrazí asi na tři sekundy, poté začne přehrávání následující skladby.
<b>Žádná skladba</b>	<b>Paměťové zařízení USB</b> Zobrazí se, jestliže je paměťové zařízení USB prázdné nebo v něm nejsou žádné soubory MP3, WMA, AAC ani WAV. Zkontrolujte, zda jsou v zařízení kompatibilní soubory.
<b>Nepodporováno</b>	Zobrazí se, když je připojeno nepodporované zařízení. Pokud se zpráva zobrazí po připojení podporovaného zařízení, zařízení připojte znovu.
<b>Zařízení neodpovídá</b>	Zobrazí se, když se systému nedaří komunikovat s připojeným zařízením. Pokud se objeví po připojení zařízení, kontaktujte místo nákupu.
<b>Rozbočovač není podporován</b>	Zobrazí se, jedině když je připojeno zařízení HUB. Pokud se zobrazí, připojte do zařízení HUB paměťové zařízení USB.

Modely s displejem audiosystému

Chybové hlášení	Řešení
<b>Žádná odezva ze zařízení</b>	Zobrazí se, pokud systém zařízení iPod nepotvrdí. Zařízení iPod připojte znovu.
<b>Zkusit znovu připojit</b>	
<b>Soubor nelze přehrát</b>	Zobrazí se, pokud jsou soubory v paměťovém zařízení USB chráněny autorskými právy nebo mají nepodporovaný formát. Toto chybové hlášení se zobrazí na přibližně pět sekund, poté začne přehrávání následující skladby.
<b>Nepodporované zařízení</b>	Zobrazí se, když se systému nedaří komunikovat s připojeným zařízením. Pokud se objeví po připojení zařízení, kontaktujte místo nákupu.
<b>Došlo k chybě nabíjení připojeného zařízení USB. Až to bude bezpečné, zkontrolujte kompatibilitu zařízení a kabelu USB a zkuste to znovu.</b>	Zobrazí se, když je připojeno nekompatibilní zařízení. Zařízení odpojte. Audiosystém vypněte a znovu jej zapněte. Zařízení, které chybu způsobilo, znovu nepřipojujte.

## Kompatibilní zařízení iPod, iPhone a paměťová zařízení USB

### Kompatibilita modelů iPod a iPhone

#### Modely s barevným audiosystémem

Model
Vyrobeno pro iPod (5. generace)
Vyrobeno pro iPod classic 80 GB/160 GB (uvedený v roce 2007)
Vyrobeno pro iPod classic 120 GB (uvedený v roce 2008)
Vyrobeno pro iPod classic 160 GB (uvedený v roce 2009)
Vyrobeno pro iPod nano (1. až 7. generace) vyráběný v letech 2005 až 2012
Vyrobeno pro iPod touch (1. až 5. generace) vyráběný v letech 2007 až 2012
Vyrobeno pro iPhone 3G/iPhone 3GS/iPhone 4/iPhone 4S/iPhone 5/iPhone 5s/ iPhone 5c/iPhone 6/iPhone6 Plus

#### Modely s displejem audiosystému

Model
Vyrobeno pro iPod touch (5. až 6. generace) vyráběný v letech 2012 až 2015
Vyrobeno pro iPhone4S/iPhone 5/iPhone 5s/iPhone 5c/iPhone 6/iPhone 6 Plus/ iPhone 6S/iPhone 6S Plus/iPhone SE/iPhone 7/iPhone 7 Plus/iPhone 8/iPhone 8 Plus/ iPhone X/iPhone XS/iPhone XS Max/iPhone XR

### ☒ Kompatibilita modelů iPod a iPhone

Tento systém nemusí fungovat se všemi verzemi softwaru těchto zařízení.

## ■ Paměťová zařízení USB

- Doporučujeme používat paměťová zařízení USB s kapacitou 256 MB nebo vyšší.
- Některé digitální hudební přehrávače nemusí být kompatibilní.
- Některá paměťová zařízení USB (například zařízení s bezpečnostním blokováním) nemusí fungovat.
- Některé softwarové soubory nemusí umožňovat přehrávání zvuku nebo zobrazení textových dat.
- S následujícími formáty je kompatibilní každý audiosystém. Některé verze formátů nemusí být podporovány.

### ■ Modely s barevným audiosystémem

MP3, WMA, AAC, WAV

### ■ Modely s displejem audiosystému

MP3, WMA, AAC, FLAC, WAV, PCM/WAVE, MP4, AVI, MKV, ASF/WMV

## ►► Paměťová zařízení USB

Soubory na paměťovém zařízení USB jsou přehrávány v pořadí, ve kterém jsou uloženy. Toto pořadí se může lišit od pořadí zobrazeného ve vašem PC nebo jiném zařízení.

## ■ Doporučená zařízení

### ■ Soubor MP4

Média	Paměťové zařízení USB	
<b>Profil (verze MP4)</b>	BaselineProfile/Level 3, MailProfile/Level 3.1 (MPEG4-AVC)	SimpleProfile/Level 5 (MPEG4)
<b>Přípona souboru (verze MP4)</b>	.mp4/.m4v	
<b>Kompatibilní zvukový kodek</b>	AAC, MP3	
<b>Kompatibilní video kodek</b>	MPEG4-AVC (H.264)	MPEG4 (ISO/IEC 14496 Part.2)
<b>Přenosová rychlost</b>	10 Mb/s, 14 Mb/s (MPEG4-AVC)	8 Mb/s (MPEG4)
<b>Maximální obrázek</b>	1 280 × 720 pixelů (MPEG4-AVC)	720 × 576 pixelů (MPEG4)

### ■ Soubor AVI

Média	Paměťové zařízení USB		
<b>Profil (verze AVI)</b>	BaselineProfile/Level 3, MailProfile/ Level 3.1 (MPEG4-AVC)	SimpleProfile/Level 5 (MPEG4)	AdvancedProfile/Level 2, MainProfile/Level Medium, SimpleProfile/Level Medium (VC-1)
<b>Přípona souboru (verze AVI)</b>	.avi		
<b>Kompatibilní zvukový kodek</b>	AAC, MP3, WMA		
<b>Kompatibilní video kodek</b>	MPEG4-AVC (H.264)	MPEG4 (ISO/IEC 14496 Part.2)	VC-1
<b>Přenosová rychlost</b>	10 Mb/s, 14 Mb/s (MPEG4-AVC)	8 Mb/s (MPEG4)	20 Mb/s, 10 Mb/s, 384 kb/s (VC-1)
<b>Maximální obrázek</b>	1 280 × 720 pixelů (MPEG4-AVC)	720 × 576 pixelů (MPEG4)	1 280 × 720 pixelů, 720 × 480 pixelů, 352 × 288 pixelů (VC-1)

■ Soubor MKV

Média	Paměťové zařízení USB		
<b>Profil (verze MKV)</b>	BaselineProfile/Level 3, MailProfile/Level 3.1 (MPEG4-AVC)	SimpleProfile/Level 5 (MPEG4)	AdvancedProfile/Level 2, MainProfile/Level Medium, SimpleProfile/Level Medium (VC-1)
<b>Přípona souboru (verze MKV)</b>	.mkv		
<b>Kompatibilní zvukový kodek</b>	AAC, MP3		
<b>Kompatibilní video kodek</b>	MPEG4-AVC (H.264)	MPEG4 (ISO/IEC 14496 Part.2)	VC-1
<b>Přenosová rychlost</b>	10 Mb/s, 14 Mb/s (MPEG4-AVC)	8 Mb/s (MPEG4)	20 Mb/s, 10 Mb/s, 384 kb/s (VC-1)
<b>Maximální obrázek</b>	1 280 × 720 pixelů (MPEG4-AVC)	720 × 576 pixelů (MPEG4)	1 280 × 720 pixelů, 720 × 480 pixelů, 352 × 288 pixelů (VC-1)





■ Soubor ASF/WMV

Média	Paměťové zařízení USB	
<b>Profil (verze ASF/WMV)</b>	BaselineProfile/Level 3, MailProfile/Level 3.1 (MPEG4-AVC)	AdvancedProfile/Level 2, MainProfile/Level Medium, SimpleProfile/Level Medium (VC-1)
<b>Přípona souboru (verze ASF/WMV)</b>	.asf/.wmv	
<b>Kompatibilní zvukový kodek</b>	WMA	
<b>Kompatibilní video kodek</b>	MPEG4-AVC (H.264)	VC-1
<b>Přenosová rychlost</b>	10 Mb/s, 14 Mb/s (MPEG4-AVC)	20 Mb/s, 10 Mb/s, 384 kb/s (VC-1)
<b>Maximální obrázek</b>	1 280 × 720 pixelů (MPEG4-AVC)	1 280 × 720 pixelů, 720 × 480 pixelů, 352 × 288 pixelů (VC-1)

## Informace o licencích Open Source

Chcete-li zobrazit informace o licenci Open Source, postupujte následovně.

### Modely s barevným audiosystémem

1. Stiskněte tlačítko **MENU/CLOCK**.
2. Otočením  vyberte **Nastavení**, poté stiskněte .
3. Otočením  vyberte **Licence**, poté stiskněte .

### Modely s displejem audiosystému

1. Vyberte **Obecná nastavení**.
2. Vyberte možnost **Systém**.
3. Vyberte možnost **Podrobné informace**.

## Software pro displej audiosystému \*

Copyright 2014 jQuery Foundation a další přispěvatelé  
<http://jquery.com/>

Jakákoli osoba, která získá kopii tohoto softwaru a příslušné dokumentace (dále jen „Software“), má právo bezplatně nakládat se Softwarem bez jakýchkoli omezení, tj. bez omezení práva kopie Softwaru používat, kopírovat, upravovat, slučovat, publikovat, distribuovat, poskytovat pod sublicencí anebo prodávat a povolit totéž i osobám, kterým Software poskytne, za následujících podmínek:

Výše uvedené prohlášení o autorských právech a toto prohlášení o udělení práv bude uvedeno u všech kopií nebo významných částí Softwaru.

SOFTWARE JE POSKYTOVÁN „TAK, JAK JE“, TJ. BEZ JAKÝCHKOLI VÝSLOVNÝCH ČI NEPŘÍMÝCH ZÁRUK VČETNĚ ZÁRUKY OBCHODOVATELNOSTI, VHODNOSTI PRO URČITÝ ÚČEL A NEPORUŠOVÁNÍ PLATNÝCH ZÁKONŮ. AUTOŘI ANI DRŽITELÉ AUTORSKÝCH PRÁV V ŽÁDNÉM PŘÍPADĚ NENESOU ODPOVĚDNOST ZA ŽÁDNÉ REKLAMACE, ŠKODY NEBO JINÉ ZTRÁTY, A TO NÁSLEDKEM ŽALOBY ANI SMLUVNÍCH PODMÍNEK, PROTIPRÁVNÍHO JEDNÁNÍ ANI JINAK, AŽ UŽ V DŮSLEDKU POUŽÍVÁNÍ SOFTWARU NEBO V SOUVISLOSTI S NÍM.

\* Není k dispozici u všech modelů



Modely s displejem audiosystému

## Právní informace k funkci Apple CarPlay / Android Auto

### NÁVOD K OBSLUZE PROHLÁŠENÍ O LICENCÍCH A ODPOVĚDNOSTI

POUŽÍVÁNÍ FUNKCE APPLE CARPLAY JE PODMÍNĚNO VAŠÍM SOUHLASEM S PODMÍNKAMI UŽÍVÁNÍ FUNKCE CARPLAY, KTERÉ JSOU SOUČÁSTÍ PODMÍNEK POUŽÍVÁNÍ SYSTÉMU APPLE iOS. OBECNĚ PLATÍ, ŽE PODMÍNKY UŽÍVÁNÍ SLUŽBY CARPLAY NEUKLÁDAJÍ SPOLEČNOSTI APPLE A JEJÍM POSKYTOVATELŮM SLUŽEB ŽÁDNOU ODPOVĚDNOST ZA PŘÍPADNOU NESPRÁVNOU FUNKCI NEBO PŘERUŠENÍ SLUŽBY, PŘESNĚ VYMEZUJÍ DALŠÍ ODPOVĚDNOST SPOLEČNOSTI APPLE A JEJÍCH POSKYTOVATELŮ SLUŽEB, DEFINUJÍ DRUHY INFORMACÍ O UŽIVATELÍCH (NAPŘ. POLOHA, RYCHLOST A STAV VOZIDLA) SHROMAŽĎOVANÝCH A UCHOVÁVANÝCH SPOLEČNOSTÍ APPLE A JEJÍMI POSKYTOVATELI SLUŽEB A UPOZORŇUJÍ NA URČITÁ MOŽNÁ RIZIKA SPOJENÁ S POUŽÍVÁNÍM FUNKCE CARPLAY VČETNĚ RIZIKA NEPOZORNOSTI ŘIDIČE. PODROBNÉ INFORMACE O TOM, JAK SPOLEČNOST APPLE POUŽÍVÁ A NAKLÁDÁ S DATY PŘENÁŠENÝMI SLUŽBOU CARPLAY, JSOU UVEDENY V ZÁSADÁCH OCHRANY SOUKROMÍ SPOLEČNOSTI APPLE.

POUŽÍVÁNÍ FUNKCE ANDROID AUTO JE PODMÍNĚNO VAŠÍM SOUHLASEM S PODMÍNKAMI UŽÍVÁNÍ SLUŽBY ANDROID AUTO, KTERÉ MUSÍTE ODSOUHLASIT PŘI STAŽENÍ APLIKACE ANDROID AUTO DO VAŠEHO TELEFONU. OBECNĚ PLATÍ, ŽE PODMÍNKY UŽÍVÁNÍ SLUŽBY ANDROID AUTO NEUKLÁDAJÍ SPOLEČNOSTI GOOGLE A JEJÍM POSKYTOVATELŮM SLUŽEB ŽÁDNOU ODPOVĚDNOST ZA PŘÍPADNOU NESPRÁVNOU FUNKCI NEBO PŘERUŠENÍ SLUŽBY, PŘESNĚ VYMEZUJÍ DALŠÍ ODPOVĚDNOST SPOLEČNOSTI GOOGLE A JEJÍCH POSKYTOVATELŮ SLUŽEB, DEFINUJÍ DRUHY INFORMACÍ O UŽIVATELÍCH (NAPŘ. POLOHA, RYCHLOST A STAV VOZIDLA) SHROMAŽĎOVANÝCH A UCHOVÁVANÝCH SPOLEČNOSTÍ GOOGLE A JEJÍMI POSKYTOVATELI SLUŽEB A UPOZORŇUJÍ NA URČITÁ MOŽNÁ RIZIKA SPOJENÁ S POUŽÍVÁNÍM FUNKCE ANDROID AUTO VČETNĚ RIZIKA NEPOZORNOSTI ŘIDIČE. PODROBNÉ INFORMACE O TOM, JAK SPOLEČNOST GOOGLE POUŽÍVÁ A NAKLÁDÁ S DATY PŘENÁŠENÝMI SLUŽBOU ANDROID AUTO, JSOU UVEDENY V ZÁSADÁCH OCHRANY SOUKROMÍ SPOLEČNOSTI GOOGLE.

## OMEZENÍ ZÁRUKY A ODPOVĚDNOSTI

BERETE NA VĚDOMÍ A SOUHLASÍTE S TÍM, ŽE FUNKCI APPLE CARPLAY NEBO ANDROID AUTO (DÁLE JEN „APLIKACE“) POUŽÍVÁTE NA VLASTNÍ RIZIKO, A ŽE VEŠKERÁ RIZIKA V SOUVISLOSTI S USPOKOJIVOU KVALITOU, SPRÁVNOU FUNKCÍ, PŘESNOSTÍ A PŘÍMĚŘENOU SNAHOU NESETE VY SAMI V MAXIMÁLNÍ MOŽNÉ MÍŘE PŘÍPUSTNÉ PODLE PLATNÝCH ZÁKONŮ, A ŽE APLIKACE A INFORMACE O APLIKACÍCH JSOU POSKYTOVÁNY „TAK, JAK JSOU“, TJ. S MOŽNÝMI CHYBAMI A BEZ JAKÝCHKOLI ZÁRUK; SPOLEČNOST HONDA SE TÍMTO ZŘÍKÁ VEŠKERÝCH VÝSLOVNÝCH, NEPŘÍMÝCH I ZÁKONNÝCH ZÁRUK A PODMÍNEK V SOUVISLOSTI S APLIKACEMI A INFORMACEMI O NICH, A TO VČETNĚ NEPŘÍMÝCH ZÁRUK ANEBY PODMÍNEK OBCHODOVATELNOSTI, USPOKOJIVÉ KVALITY, VHODNOSTI PRO URČITÝ ÚČEL, PŘESNOSTI, NERUŠÍCÍHO PROVOZU A NEPORUŠOVÁNÍ PRÁV TŘETÍCH STRAN. ŽÁDNÉ ÚSTNÍ ANI PÍSEMNÉ INFORMACE NEBO DOPORUČENÍ POSKYTNUTÁ SPOLEČNOSTÍ HONDA NEBO JEJÍM AUTORIZOVANÝM ZÁSTUPCEM NEZAKLÁDAJÍ JAKOUKOLI ZÁRUKU. PŘÍKLADY (SEZNAM NENÍ VYČERPÁVÁJÍCÍ): SPOLEČNOST HONDA NENESE ŽÁDNOU ODPOVĚDNOST ZA PŘESNOST DAT POSKYTOVANÝCH APLIKACEMI, TJ. NAPŘ. ZA PŘESNOST INSTRUKCÍ, ODHADOVANÉ DOBY JÍZDY, RYCHLOSTNÍCH LIMITŮ, PODMÍNEK NA KOMUNIKACÍCH, AKTUALIT, ZPRÁV O POČASÍ A PROVOZU A DALŠÍHO OBSAHU POSKYTOVANÉHO SPOLEČNOSTÍ APPLE, GOOGLE, JEJICH Pobočkami NEBO TŘETÍMI STRANAMI; SPOLEČNOST HONDA NEPOSKYTUJE ZÁRUKU ZA ZTRÁTU DAT APLIKACÍ BEZ OHLEDU NA TO, KDY KE ZTRÁTĚ DOŠLO; SPOLEČNOST HONDA NERUČÍ ZA TO, ŽE APLIKACE NEBO JAKÉKOLI SLUŽBY POSKYTOVANÉ JEJICH PROSTŘEDNICTVÍM BUDOU POSKYTOVÁNY NEUSTÁLE NEBO ŽE KTERÁKOLI Z TĚCHTO SLUŽEB BUDE DOSTUPNÁ NA URČITÉM MÍSTĚ NEBO V URČITOU DOBU. PŘÍKLADEM JE SITUACE, KDY DOJDE K POZASTAVENÍ NEBO PŘERUŠENÍ SLUŽEB BEZ PŘEDCHOZÍHO UPOZORNĚNÍ Z DŮVODU OPRAVY, ÚDRŽBY, BEZPEČNOSTNÍCH PROBLÉMŮ, AKTUALIZACÍ APOD.; SLUŽBA DÁLE NEMUSÍ BÝT DOSTUPNÁ VE VAŠÍ OBLASTI APOD. DÁLE BERETE NA VĚDOMÍ, ŽE ZMĚNY V TECHNOLOGIÍCH TŘETÍCH STRAN NEBO V PLATNÝCH PŘEDPISECH MOHOU ZPŮSOBIT ZASTARALOST NEBO NEMOŽNOST SLUŽBY ANEBY APLIKACE POUŽÍVAT.

SPOLEČNOST HONDA ANI JEJÍ Pobočky V ŽÁDNÉM PŘÍPADĚ NENESE ODPOVĚDNOST (NAKOLIK TO NEZAKAZUJÍ PLATNÉ ZÁKONY) ZA ÚRAZY NEBO JINÉ NÁHODNÉ, ZVLÁŠTNÍ, NEPŘÍMÉ ČI NÁSLEDNÉ ŠKODY VČETNĚ UŠLÉHO ZISKU, POŠKOZENÍ NEBO ZTRÁTY DAT, NEMOŽNOSTI ODESÍLAT NEBO PŘIJÍMAT DATA, PŘERUŠENÍ OBCHODNÍ ČINNOSTI NEBO JINÉ OBCHODNÍ ŠKODY ČI ZTRÁTY VZNIKLÉ V DŮSLEDKU POUŽÍVÁNÍ NEBO V SOUVISLOSTI S APLIKACEMI NEBO S VAŠÍM POUŽÍVÁNÍM NEBO NESCHOPNOSTÍ POUŽÍVAT APLIKACE ČI INFORMACE O NICH, A TO BEZ OHLEDU NA PŘÍČINU A TEORETICKOU ODPOVĚDNOST (SMLUVNÍ PODMÍNKY, TRESTNÁ ČINNOST APOD.) A I V PŘÍPADĚ, ŽE BYLA SPOLEČNOST HONDA NA MOŽNOST TĚCHTO ŠKOD UPOZORNĚNA. V NĚKTERÝCH REGIONECH A JURISDIKCÍCH JE ZŘEKNUTÍ SE ODPOVĚDNOSTI ZA ŠKODY ZAKÁZÁNO; V TOM PŘÍPADĚ SE TATO OMEZENÍ A VÝJIMKY NA VÁS NEVZTAHUJÍ. VÝŠE UVEDENÁ OMEZENÍ PLATÍ I TEHDY, JESTLIŽE POMOCÍ VÝŠE UVEDENÝCH ŘEŠENÍ NEPODAŘÍ DOSÁHNOUT ZAMÝŠLENÉHO CÍLE.

## Automatické tísňové volání

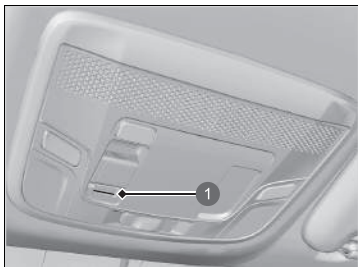

### 1 Kontrolka eCall

- identifikační číslo vozidla (VIN),
- typ vozidla (osobní vozidlo nebo menší užitkové vozidlo),
- typ energie používané k pohonu vozidla (benzín/nafta/CNG/LPG/elektrína/vodík),
- tři poslední polohy vozidla,
- směr jízdy,
- způsob spuštění (automaticky nebo ručně),
- časové razítko.

Po zahájení tísňového volání se vypnou reproduktory vozidla, abyste slyšeli operátora.

Když je režim napájení nastaven do polohy ZAPNUTO, kontrolka eCall se na 1 sekundu rozsvítí zeleně a poté na 1 sekundu červeně.

### » Tísňové volání (eCall)

Vozidlo je vybaveno systémem služby eCall využívajícím číslo 112.

Služba eCall využívající číslo 112 je služba veřejného zájmu a je k dispozici bezplatně.

Systém vozidla eCall využívající číslo 112 se aktivuje, když je režim napájení nastaven na ZAPNUTO. V případě srážky určí systém úhel nárazu na základě informací shromážděných snímači na palubě a v případě větší závažnosti nárazu zahájí nouzové volání.

Systém vozidla eCall využívající číslo 112 lze v případě potřeby rovněž spustit ručně.

#### » Ruční tísňové volání Str. 388

Veškeré zpracování osobních údajů prostřednictvím systému vozidla eCall využívajícího číslo 112 se bude řídit pravidly ochrany osobních údajů stanovených ve směrnici 95/46/ES (nahrazeno směrnicí 2016/679/ES) a 2002/58/ES a zejména nutností chránit zásadní zájmy jednotlivců v souladu s článkem 7(d) směrnice 95/46/ES (nahrazeno směrnicí 2016/679/ES).

Zpracování těchto dat je omezeno výhradně na účely, pro něž je určené jednotné evropské tísňové číslo 112.

Pokud funguje systém eCall správně, rozsvítí se kontrolka zeleně.

- Zelená: Systém eCall je připravený.
- Bliká zeleně: Systém eCall se připojený a provádí hovor s operátorem ZOS.

#### Kromě modelů pro Turecko

- Opakování sekvence rychlého blikání červeného světla: Systému eCall se nepodařilo kontaktovat operátora. Kontrolka eCall bude tuto sekvenci opakovat 5 sekund a poté se rozsvítí zeleně.

#### Modely pro Turecko

- Opakování sekvence rychlého blikání červeného světla: Systému eCall se nepodařilo kontaktovat operátora. Kontrolka eCall bude tuto sekvenci opakovat po 30 sekund a poté se rozsvítí zeleně.

Pokud je systém eCall využívající číslo 112 deaktivován z důvodu závady systému, bude cestujícím ve vozidle předána následující výstraha:

- Červená nebo vypnutá kontrolka: Došlo k problému systému eCall. Pokud zůstane kontrolka červená nebo vypnutá i po opětovném nastartování vozidla, nechte systém prohlédnout u dealera.
- Bliká červeně: Nabíjení záložního akumulátoru je příliš nízké. Když je napájení zapnuté, probíhá nabíjení akumulátoru. Po dobití akumulátoru na určitou úroveň se kontrolka eCall rozsvítí zeleně.

#### ▶▶ Tísňové volání (eCall)

Příjemci údajů zpracovaných systémem eCall využívajícím číslo 112 jsou příslušná zdravotní operační střediska zřizovaná příslušnými úřady země, ve které se nacházejí, a která jako první přijímají hovory z evropského tísňového čísla 112, jež je pro ně také určeno.

Vozidlo se NEMUSÍ být schopné spojit k operátorem ZOS, pokud:

- je nabití 12V akumulátoru i záložního akumulátoru příliš nízké,
- se vozidlo nachází v oblasti bez dostatečného pokrytí mobilní sítě.
- Došlo k potížím se samotným systémem eCall nebo souvisejícím vybavením, například mikrofonem nebo reproduktory.

Záložní akumulátor je konstruovaný tak, aby byl provozuschopný po aspoň 3 roky. Poté je třeba jej vyměnit.

Záložní akumulátor není možné přímo koupit. Pokud potřebujete výměnu, navštivte dealera.

## Ruční tísňové volání

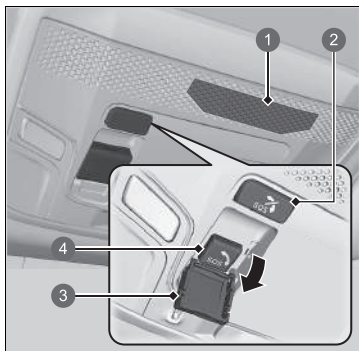

- 1 Mikrofon
- 2 Tlačítko zrušení **SOS**
- 3 Kryt
- 4 Tlačítko **SOS**

Tlačítko **SOS** je chráněno krytem. K získání přístupu otevřete kryt.

Po zahájení tísňového volání se vypnou reproduktory vozidla, abyste slyšeli operátora.

### ►► Ruční tísňové volání

NEPOUŽÍVEJTE tlačítko při jízdě. Pokud potřebujete kontaktovat operátora, zaparkujte vozidlo na bezpečném místě a až poté volejte.

Pokud se systému eCall nejprve nepodaří spojit se s operátorem ZOS, bude se o to pokoušet znovu až do navázání spojení. Pokud však uběhly dvě minuty od prvního pokusu, přestane systém zkoušet navázat spojení.

Tlačítko zrušení **SOS** nezruší hovor poté, co se systém spojí s operátorem.

## Modely pro Izrael

מוצר : מערכת טלמטיקה ( כולל סוללת גיבו )

סימן רשום : DENSO

ארץ ייצור : ראה מוצר

דגם : OGEY10

שנת ייצור : ראה מוצר

Název dovozce: **Mayer's Cars and Trucks Co. Ltd.**

Adresa dovozce: 17 Yitzhak Sadeh St. Tel Aviv 677775, Izrael

## ▶▶ Tísňové volání (eCall)

**Ochrana osobních údajů**

System vozidla eCall využívající číslo 112 je navržen tak, aby:

- data obsažená v paměti systému nebyla k dispozici mimo systém před zahájením hovoru eCall,
- jej nebylo možné zjistit nebo stabilně sledovat během běžného provozního stavu,
- se data ve vnitřní paměti systému automaticky průběžně mazala.

Při normálním fungování systému jsou údaje o poloze vozidla ve vnitřní paměti systému neustále přepisována, aby byly aktuální tři poslední polohy vozidla.

Záznam údajů o činnosti v systému vozidla eCall využívajícím číslo 112 se udržuje pouze tak dlouho, dokud je nutný k provedení tísňového hovoru eCall, v žádném případě však ne déle než 13 hodin od zahájení tísňového volání eCall.

#### ► Tísňové volání (eCall)

##### **Práva vlastníka**

Subjekt, jehož se osobní údaje týkají (vlastník vozidla), má právo na přístup k datům a právo v příslušných případech požádat o úpravu, smazání nebo blokování dat, která se ho týkají, jejichž zpracování není v souladu s opatřeními směrnice 95/46/ES (nahrazeno směrnicí 2016/679/ES).

Jakékoli třetí strany, kterým byla data předána, musí být o této úpravě, smazání nebo blokování provedeném v souladu s touto směrnicí spravována, je-li to možné či nevyžaduje-li to nepřiměřené úsilí.

Subjekt, jehož se osobní údaje týkají, má právo na stížnost u příslušného úřadu ochrany osobních údajů, pokud se domnívá, že došlo k porušení jeho práv v důsledku zpracování jeho osobních údajů.

Servisní informace o systému Honda eCall:  
Pokud máte nějaké dotazy ohledně systému eCall, kontaktujte pobočku pro zemi, ve které žijete. Seznam poboček naleznete v servisní knížce nebo na místních webových stránkách společnosti Honda.



# Jízda

Tato kapitola se týká jízdy s vozidlem a doplňování paliva.

<b>Před jízdou</b> .....	392
<b>Jízda s přívěsem</b> .....	396
<b>Za jízdy</b>	
Zapnutí pohonu .....	397
Bezpečnostní opatření za jízdy.....	400
Převodovka.....	402
Řazení.....	403
Režim ECON.....	405
Akustický výstražný systém vozidla.....	406
Nastavitelný omezovač rychlosti.....	407
Inteligentní omezovač rychlosti.....	413
Stabilizační systém vozidla (VSA).....	420
Systém Agile Handling Assist.....	422

Systém sledování tlaku v pneumatikách.....	423
Systém detekce objektů v mrtvém úhlu (BSI)*.....	428
Vysokonapěťový akumulátor .....	432
<b>Honda Sensing</b> .....	433
Systém pro zmírnění následků nehody (CMBS).....	436
Adaptivní tempomat (ACC) s asistentem pro jízdu v kolonách (LSF).....	448
Systém pro udržování v jízdním pruhu (LKAS).....	468
Systém pro zmírnění rizika vyjetí z komunikace.....	479
Systém rozpoznávání dopravních značek.....	487
Přední kamera se širokým úhlem záběru.....	494

<b>Brzdy</b>	
Brzdový systém.....	496
Protiblokovací brzdový systém (ABS).....	503
Systém brzdového asistenta.....	504
Signalizace nouzového zastavení.....	505
<b>Parkování vozidla</b>	
Při zastavení.....	506
Systém parkovacího asistenta*.....	508
Asistent při couvání z parkovacího místa*.....	512
<b>Zadní kamera s více pohledy*</b> .....	517
<b>Doplňování paliva</b> .....	519
<b>Spotřeba paliva a emise CO<sub>2</sub></b> .....	522

\* Není k dispozici u všech modelů



## Příprava na jízdu

Než vyjedete, zkontrolujte následující položky.

### Kontroly exteriéru

- Dbejte, aby na oknech, vnějších zrcátkách, vnějších světlech a ostatních částech vozidla nebyly žádné předměty bránící ve výhledu nebo funkci vozidla.
  - ▶ Odstraňte veškerou námrazu, sníh a led.
  - ▶ Ze střechy odstraňte veškerý sníh, protože by mohl sklouznout dolů a zablokovat vaše zorné pole během jízdy. Je-li přimrzlý, sníh odstraňte, jakmile změkne.
  - ▶ Při odstraňování ledu z prostoru okolo kol dávejte pozor, abyste nepoškodili kolo nebo součásti kol.
- Dbejte, aby kapota byla bezpečným způsobem zavřena.
  - ▶ Pokud se kapota otevře za jízdy, váš výhled vpřed bude zablokován.
- Ujistěte se, že pneumatiky jsou v dobrém stavu.
  - ▶ Zkontrolujte tlak vzduchu a také, zda nejsou pneumatiky poškozené a nadměrně opotřebené.
    - ▶ **Kontrola a údržba pneumatik** Str. 565
- Ujistěte se, že okolo vozidla a za vozidlem nejsou žádné osoby nebo překážky.
  - ▶ Při výhledu zevnitř vozidla existují slepá místa.

### Kontroly exteriéru

#### POZNÁMKA

Jsou-li dveře přimrzlé, použijte teplou vodu, abyste odmrazili jejich okraj. Nepokoušejte se je otevírat silou, mohlo by dojít k poškození gumového těsnění dveří. Poté veškerou vodu důkladně otřete, abyste předešli dalšímu zamrznutí.

Teplou vodu nelijte do vložky zámku.

Pokud voda v otvoru zamrzne, nebudete moci zasunout klíč.

Teplou z motoru a výfuku může způsobit vznícení hořlavých materiálů pod kapotou a následně i požár. Pokud jste ponechali své vozidlo zaparkované delší dobu na jednom místě, odstraňte z něj veškeré nashromážděné nečistoty, například suchou trávu a spadlé listy. Poté, co jste vy nebo někdo jiný provedli údržbu vozidla, rovněž zkontrolujte, že pod kapotou nezůstaly žádné hořlavé materiály.

## Kontroly interiéru

- Všechny předměty ve vozidle řádně uložte nebo připevněte.
  - ▶ Vezete-li příliš mnoho zavazadel nebo je nesprávně uložíte, může to mít vliv na jízdní vlastnosti, stabilitu, brzdnou dráhu a pneumatiky vozidla a zapříčinit nespolehlivost vozidla.
    - **Nejvyšší zatížení** Str. 395
- Předměty neskládejte na sebe výš, než je výška sedadla.
  - ▶ Mohou zablokovat váš výhled a v případě náhlého zabrzdění mohou být vymrštěny vpřed.
- Do prostoru pro nohy u předních sedadel nic nepokládejte. Podlahovou rohož připevněte.
  - ▶ Předmět nebo nepřipevněná podlahová rohož mohou za jízdy překážet použití brzdového a plynového pedálu.
- Máte-li na palubě zvířata, nedovolte, aby se volně pohybovala po vozidle.
  - ▶ Mohla by zasáhnout do řízení, a mohlo by tak dojít k nehodě.
- Řádně zavřete všechny dveře a dveře zavazadlového prostoru.
- Svou polohu pro sezení správným způsobem nastavte.
  - ▶ Také proveďte nastavení opěrky hlavy.
    - **Nastavení sedadel** Str. 211
    - **Nastavení předních opěrek hlavy** Str. 218
- Zrcátka a volant nastavte správným způsobem.
  - ▶ Seřízení proveďte vsedě ve správné poloze pro řízení.
    - **Nastavení zrcátek** Str. 208
    - **Nastavení volantu** Str. 207

## ☒ Kontroly interiéru

Sklon světlometů je nastaven z výroby a není nutné jej seřizovat. Pokud však pravidelně převážíte v zavazadlovém prostoru těžké předměty, nechte si sklon světlometů seřídit u dealera nebo v odborném servisu.

Úhel potkávacích světel můžete seřídit sami.

➤ **Nastavení světlometů** Str. 198

- Zajistěte, aby se předměty položené na podlaze za předními sedadly nemohly zakutálet pod sedadla.
  - Mohla by řidiči překážet při používání pedálů nebo používání sedadel.
- Všichni ve vozidle se musí připoutat bezpečnostním pásem.
  - 📌 **Zapínání bezpečnostního pásu** Str. 48
- Ujistěte se, že kontrolky na přístrojové desce se při startu vozidla rozsvítí a krátce poté zhasnou.
  - Je-li oznamován problém, vozidlo vždy nechte zkontrolovat u dealera.
    - 📌 **Kontrolky** Str. 106

## Nejvyšší zatížení

Při nakládání zavazadel nesmí celková hmotnost vozidla, všech cestujících a zavazadel překročit maximální přípustnou hmotnost.

➤ **Technická data** Str. 632

Zatížení přední a zadní nápravy také nesmí překročit maximální přípustné zatížení nápravy.

➤ **Technická data** Str. 632

### Nejvyšší zatížení

## ⚠ VÝSTRAHA

Přetížení nebo nevhodné zatížení mohou ovlivnit jízdní vlastnosti a stabilitu a mohou způsobit nehodu, při které se můžete zranit nebo zemřít.

Dodržujte všechna nejvyšší zatížení a ostatní pokyny pro zatížení uvedené v tomto návodu.

Vaše vozidlo není navrženo k jízdě s přívěsem. Pokusem o jízdu s přívěsem můžete přijít o záruku.

## Zapnutí pohonu



1 Spínač elektrické parkovací brzdy

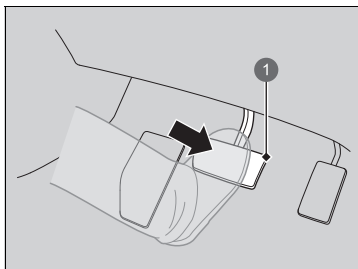

1 Brzdový pedál

1. Dbejte, aby parkovací brzda byla aktivována.
  - ▶ Když vytáhnete spínač elektrické parkovací brzdy, rozsvítí se na 30 sekund kontrolka parkovací brzdy a brzdového systému.
2. Zkontrolujte, zda je převodovka v poloze **P**, poté sešlápněte brzdový pedál.
  - ▶ Přestože je možné vozidlo nastartovat v poloze **N**, je bezpečnější startovat v poloze **P**.

### ▶ Zapnutí pohonu

Při startování pohonného systému mějte nohu pevně na brzdovém pedálu.

Motor hůře startuje za studeného počasí a v řídším ovzduší v nadmořských výškách nad 2 400 metrů.

Při zapínání pohonného systému za studeného počasí vypněte všechna elektrická příslušenství, jako jsou světla, automatická klimatizace a vyhřívání zadního skla, abyste snížili odběr z 12V akumulátoru.





Pokud výfukový systém nezni normálně nebo uvnitř vozidla cítíte výfukové plyny, nechte vozidlo zkontrolovat u dealera. Zřejmě došlo k problému s motorem nebo výfukovým systémem.

Systém imobilizéru chrání vaše vozidlo před krádeží. Je-li použit nesprávně kódovaný klíč (nebo jiné zařízení), pohonný systém se neaktivuje.

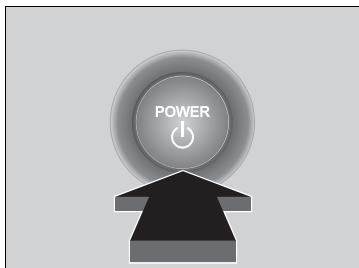
▶ **Systém imobilizéru** Str. 181

Když nastavíte režim napájení do polohy ZAPNUTO, můžete zaznamenat mírný pokles brzdového pedálu. To je normální.



3. Aniž byste sešlápnuli plynový pedál, stiskněte tlačítko **POWER** a zároveň sešlapujte brzdový pedál.
4. Zkontrolujte kontrolku  (připraveno k jízdě).
  - ▶ Držte brzdový pedál sešlápnutý, dokud se kontrolka  nerozsvítí.
  - ▶ Kontrolka  se rozsvítí, jakmile se pohonný systém aktivuje, a budete se moci rozjet.
  - ▶ Pokud je vnější teplota extrémně nízká, nebudete se moci rozjet, dokud se podmínky nezlepší. V takovém případě se kontrolka  nerozsvítí a v informačním rozhraní řidiče se zobrazí výstražná zpráva.  
▶ **Kontrolky** Str. 106

#### ▶▶ Zapnutí pohonu

Je-li baterie bezklíčového dálkového ovládání slabá, bezklíčové dálkové ovládání přiložte do blízkosti tlačítka **POWER**.

▶ **Je-li baterie bezklíčového dálkového ovládání slabá** Str. 606

Pohonný systém se nemusí aktivovat, je-li bezklíčové dálkové ovládání vystaveno silným rádiovým vlnám.

K nastartování pohonného systému nedržte tlačítko **POWER**.

Pokud pohonný systém nenastartuje, vyčkejte před dalším pokusem alespoň 30 sekund.

Zážehový motor nemusí být v chodu, když je vozidlo připraveno k jízdě.

Můžete se rozjet, pokud kontrolka  svítí.

Pokud stisknete tlačítko **POWER** v době, kdy je sešlápnutý brzdový pedál a kontrolka  svítí, režim napájení se nastaví na VOZIDLO VYPNUTO a nebudete se moci rozjet.

▶ **Kontrolka připravenosti vozidla k jízdě** Str. 110

## ■ Vypnutí pohonného systému

Pohonný systém můžete vypnout, pouze pokud vozidlo stojí v klidu.

1. Zařaďte polohu **P**.
2. Stiskněte tlačítko **POWER**.

## ■ Spuštění

1. Právě chodidlo nechte na brzdovém pedálu, zkontrolujte, zda kontrolka  svítí, poté uveďte převodovku do polohy **D**. Během couvání zvolte polohu **R**.
2. Při aktivované elektrické parkovací brzdě uvolněte brzdový pedál a jemně sešlápněte plynový pedál.
  - ▶ Zkontrolujte, zda kontrolka parkovací brzdy a brzdového systému zhasla.
    - **Parkovací brzda** Str. 496

## ■ Asistent pro rozjezd ve svahu

Asistent pro rozjezd ve svahu umožňuje krátkou aktivaci brzd a zabraňuje tomu, aby vozidlo sjelo ze svahu při přesunu nohy z brzdového pedálu na plynový. Zařadte polohu **D**, **B** směřujete-li do kopce, nebo **R**, směřujete-li z kopce, a uvolněte brzdový pedál.

## ▣ Spuštění

Parkovací brzdou můžete uvolnit také stisknutím spínače elektrické parkovací brzdy při sešlápnutém brzdovém pedálu. Směřujete-li ze svahu, můžete vozidlo rozjet plynuleji jejím ručním uvolněním pomocí spínače elektrické parkovací brzdy než uvolněním pomocí plynového pedálu.

U hybridního vozidla nemusí být slyšet zvuk motoru a jeho vibrace, ani když je vozidlo připraveno k jízdě. Z tohoto důvodu nemusíte rozpoznat, že se již můžete rozjet. Proto před rozjetím zkontrolujte, zda kontrolka  svítí.

## ▣ Asistent pro rozjezd ve svahu

Asistent pro rozjezd ve svahu nemusí zabránit tomu, aby vozidlo sjelo z kopce ve velmi prudkém nebo klzkém svahu a nebude fungovat v mírných svazích.

Asistent pro rozjezd ve svahu bude fungovat i tehdy, je-li vypnutý systém VSA.

Asistent pro rozjezd ve svahu nenahrazuje parkovací brzdou.



## Bezpečnostní opatření za jízdy

### ■ V mlze

V mlze klesá viditelnost. Za jízdy rozsviňte potkávací světla, a to i za dne. Zpomalte a při jízdě se orientujte podle středové čáry na silnici, svodidel a koncových světel vozidla před vámi.

### ■ Za silného větru

Pokud vozidlo vybočí vlivem silného poryvu větru, držte pevně volant. Postupně zpomalte a držte se ve středu silnice. Na poryvy větru dávejte pozor zejména při výjezdu z tunelu, při jízdě přes most nebo po břehu řeky nebo při průjezdu přes otevřenou plochu (např. velký lom) a kdykoli se mýjíte s velkým nákladním vozem.

### » Bezpečnostní opatření za jízdy

**POZOR:** Nejezděte na cestách, kde je hluboká voda. Jízda hlubokou vodou způsobí poškození motoru a elektroinstalace a způsobí poruchu vozidla.

#### POZNÁMKA

Při řazení řadicí pákou současně nesešlapujte plynový pedál. Mohli byste poškodit převodovku.

#### POZNÁMKA

Pokud budete opakovaně otáčet volantem při extrémně nízké rychlosti nebo volant chvíli podržíte vytočený zcela doleva nebo doprava, systém elektrického posilovače řízení (EPS) se začne zahřívat. Systém přejde do ochranného režimu a omezí svůj výkon. Volant bude tužší a jeho použití bude těžší. Jakmile se systém ochladí, dojde k obnově funkce systému EPS. Opakované používání za těchto podmínek může potenciálně systém poškodit.

Pokud nastavíte režim napájení během jízdy do polohy PŘÍSLUŠENSTVÍ, vypne se pohonný systém a veškeré funkce posilovačů řízení a brzd, což ztíží ovládání vozidla.

Nezařazujte stupeň **N** během jízdy, protože byste přišli o rekuperační brzdění (a možnost akcelerace).

## ■ Za deště

Vozovka je za deště kluzká. Vyhněte se prudkému brzdění, náhlému zrychlování a náhlým změnám směru jízdy a buďte za jízdy celkově opatrní. Aquaplaning je pravděpodobnější při jízdě po rozježděné vozovce s kalužemi. Vyvarujte se jízdy v hluboké vodě a na zaplavených silnicích. To by mohlo poškodit pohonný systém či hnací ústrojí nebo způsobit závadu elektrických součástí.

## ■ Další opatření

Dojde-li z jakéhokoli důvodu k silnému nárazu zespodu vozidla, zastavte na bezpečném místě. Zkontrolujte spodní část vozidla, zda není poškozená nebo zda nedochází k úniku kapalin.

### »» Bezpečnostní opatření za jízdy

Během prvních 1 000 km provozu se vyvarujte náhlého zrychlování nebo chodu na plný plyn, abyste nepoškodili pohonný systém nebo hnací ústrojí.

Během prvních 300 km se vyvarujte prudkého brzdění. Toto dodržujte také po výměně brzdových destiček.

### »» Za deště

Dávejte pozor na aquaplaning. Jedete-li příliš rychle po vozovce, na které je vrstva vody, vznikne mezi pneumatikami a povrchem vozovky vrstvička vody. V tom případě se může stát, že vozidlo přestane reagovat na řízení a brzdění.

Pokud tento jev nastane, zpomalte postupně jízdu. Je-li vozovka kluzká, hrozí při náhlém regenerativním brzdění smyk.

## Převodovka

---

### ■ Pomalý chod vpřed

Stejně jako u konvenčních vozidel se spalovacím motorem a automatickou převodovkou má také toto vozidlo funkci pomalého chodu vpřed.

Při zastavení brzdový pedál držte pevně sešlápnutý.

### ■ Automatické podřazení

Rychlé sešlápnutí plynového pedálu při jízdě do kopce může způsobit, že vozidlo zareaguje podobně jako vozidlo s automatickou převodovkou a neočekávaně zvýší rychlost jízdy.

Plynový pedál sešlapujte opatrně, obzvlášť na kluzkých silnicích a v zatáčkách.

# Řazení

Zařazenou polohu za jízdy měňte podle potřeb.

## ■ Polohy řadicí páky

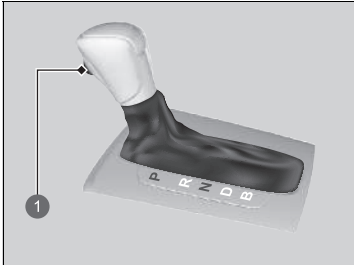

1 Uvolňovací tlačítko

### **P** Parkování

Používá se při parkování a při startování motoru.

### **R** Zpátečka

Slouží k couvání.

### **N** Neutrál

Převodovka není zablokována.

### **D** Jízda

Použití:

Pro normální jízdu.

### **B** Jízda (B)

Používá se při jízdě z dlouhého svahu a ke zvýšení regenerativního brzdění.

## ▶▶ Řazení

### ⚠ VÝSTRAHA

Vozidlo se může nechtěně rozjet, pokud je ponecháte bez dozoru a nekontrolujete, že je zařazena poloha parkování.

Rozjeté vozidlo může způsobit nehodu s následkem vážného nebo smrtelného zranění.

Vždy mějte nohu na brzdovém pedálu, dokud se neujistíte, že kontrolka zařazeného rychlostního stupně neukazuje **P**.

Pokud je úroveň nabití vysokonapěťového akumulátoru vysoká nebo je jeho teplota nízká, regenerativní brzdění může být méně efektivní.

Režim napájení nelze změnit ze stavu ZAPNUTO na VOZIDLO VYPNUTO, pokud řadicí páka není v poloze **P**.

Občas může trvat déle než obvykle, než se vozidlo rozjede, když vyberete polohu **R**, uvolníte brzdový pedál nebo sešlápnete plynový pedál. Může k tomu dojít, když je úroveň nabití vysokonapěťového akumulátoru extrémně nízká, a neznamená to poruchu vozidla.

## Ovládání řazení

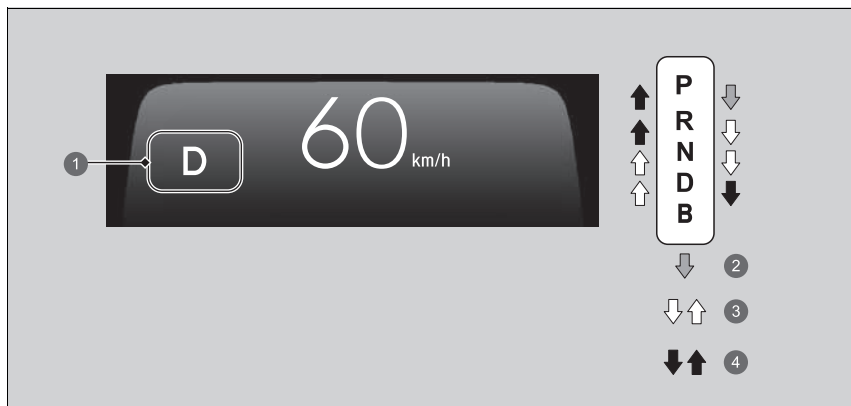

- 1 Kontrolka zařazeného rychlostního stupně (kontrolka systému převodovky)
- 2 Chcete-li řadit, sešlápněte brzdový pedál a stiskněte uvolňovací tlačítko řadicí páky.
- 3 Řadte bez stisknutí uvolňovacího tlačítka řadicí páky.
- 4 Stiskněte uvolňovací tlačítko řadicí páky a řadte.

## Ovládání řazení

### POZNÁMKA

Při řazení z polohy **D** do **R** a naopak zastavte a nechte sešlápnutý brzdový pedál.

Řazení dříve, než vozidlo zastaví, může poškodit převodovku.

Než vyjedete, pomocí ukazatele zařazeného rychlostního stupně zkontrolujte polohu páky.

Pokud ukazatel aktuálně zvolené polohy převodovky trvale bliká, jedná se o závadu převodovky.

Vyvarujte se prudkého zrychlování a převodovku nechte zkontrolovat u dealera co nejdříve.

Při řazení poloh při velmi nízkých teplotách  $-30\text{ }^{\circ}\text{C}$  může dojít před zobrazením polohy řazení ke krátké prodlevě. Před zahájením jízdy vždy zkontrolujte, zda máte nastavenou správnou polohu řazení.

Řadit nemusí být možné, je-li stisknuto uvolňovací tlačítko řadicí páky a současně dojde k sešlápnutí brzdového pedálu.

Nejprve sešlápněte brzdový pedál.

## Režim ECON

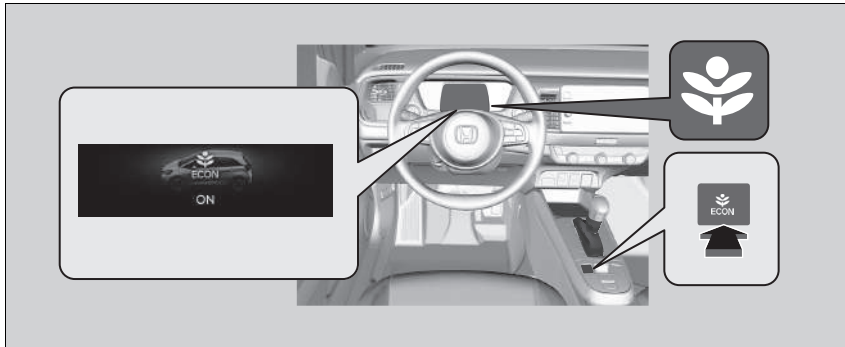

Tlačítko **ECON** zapíná a vypíná režim ECON. Režim ECON pomáhá zlepšit spotřebu paliva pomocí úprav výkonu automatické klimatizace a odezvy plynového pedálu.

Chcete-li režim ECON zapnout nebo vypnout, stiskněte tlačítko **ECON**, když je režim napájení v poloze ZAPNUTO.

### Režim ECON

V režimu ECON dochází u automatické klimatizace k větším výkyvům teploty.

Z důvodu aktivace nouzového brzdění nebo jízdních podmínek nemusí být možné změnit režim.

## Akustický výstražný systém vozidla

---

Systém upozorňuje chodce, pokud vozidlo využívá pouze elektrický pohon a přibližuje se rychlostí přibližně 25 km/h nebo nižší.

## Nastavitelný omezovač rychlosti

Tento systém umožňuje nastavit maximální rychlost, kterou nelze překročit ani sešlápnutím plynového pedálu.  
Rychlostní limit vozidla lze nastavit v rozsahu od přibližně 30 do 250 km/h.

### Jak funkci použít

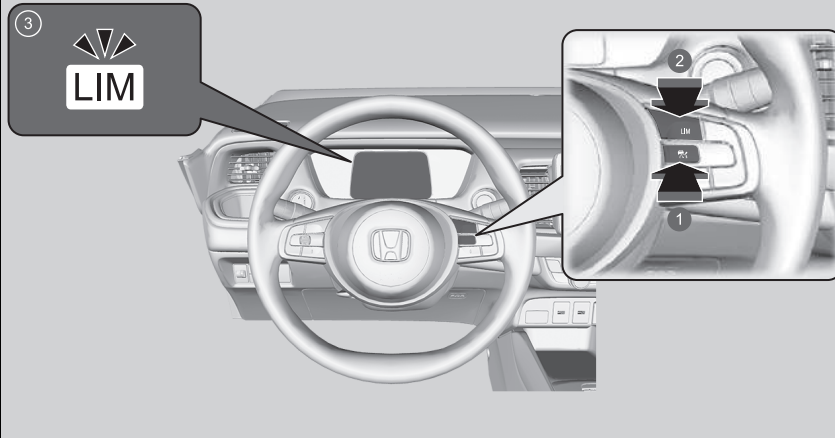

- 1 Stiskněte tlačítko  na volantu.
- 2 Pokud se rozsvítí jiná kontrolka, stisknutím tlačítka **LIM** přepněte na nastavitelný omezovač rychlosti.
- 3 **Kontrolka nastavitelného omezovače rychlosti (bílá) na ukazateli svítí.**  
Nastavitelný omezovač rychlosti je připraven k použití.

### ▣ Nastavitelný omezovač rychlosti

#### ⚠ VÝSTRAHA

Nastavitelný omezovač rychlosti má svá omezení. Za přizpůsobení rychlosti vozidla za účelem dodržování aktuálního rychlostního limitu, a za bezpečné řízení vozidla, je vždy zodpovědný řidič.

#### ⚠ VÝSTRAHA

Nesešlapujte plynový pedál více, než je to nutné. Udržujte vhodnou polohu plynového pedálu v závislosti na rychlosti vozidla.

Nastavitelný omezovač rychlosti nemusí při jízdě z kopce udržet nastavený limit rychlosti. Stane-li se tak, zpomalte sešlápnutím brzdového pedálu.

Když nastavitelný omezovač rychlosti nepoužíváte: Nastavitelný omezovač rychlosti vypnete stiskem tlačítka .

Nastavitelný omezovač rychlosti a níže uvedené systémy nelze používat současně.  
-Adaptivní tempomat (ACC) s asistentem pro jízdu v kolonách  
-Inteligentní omezovač rychlosti



## Nastavení rychlostního limitu

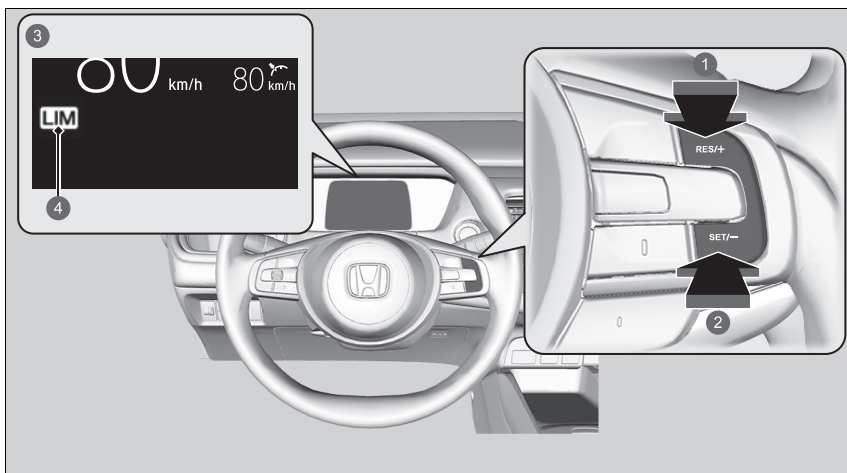

- 1 Tlačítko **RES/+**
- 2 Tlačítko **SET/-**
- 3 Svítí, je-li nastavitelný omezovač rychlosti zapnutý.
- 4 Kontrolka nastavitelného omezovače rychlosti (zelená)

- Až dosáhnete požadované rychlosti, sundejte nohu z pedálu a stiskněte tlačítko **SET/-**. Při uvolnění tlačítka **SET/-** dojde k nastavení rychlostního limitu a nastavitelný omezovač rychlosti je zapnut. Zobrazí se rychlostní limit.
- Stisknutím tlačítka **RES/+** můžete nastavit dříve nastavený limit rychlosti.

## Nastavení rychlostního limitu

Pokud rychlostní limit nastavíte při jízdě rychlostí nižší než 30 km/h, bude tento limit nastaven na 30 km/h.

Překročí-li vozidlo při prudkém klesání rychlostní limit o 3 km/h nebo více, zazní zvukový signál a zobrazený limit bude blikat.

Když stisknete tlačítko **RES/+** a aktuální rychlost je vyšší než dříve nastavený limit rychlosti, bude nastavitelný omezovač rychlosti nastaven na aktuální rychlost.

V informačním rozhraní řidiče\* nebo na informační/ audio obrazovce\* můžete přepínat jednotky zobrazené nastavené rychlosti mezi km/h a mph.

- **Změna jednotek** Str. 153
- **Nastavení\*** Str. 155
- **Vlastní nastavení funkcí** Str. 345

## ■ Úprava limitu rychlosti

Rychlostní limit můžete zvýšit nebo snížit pomocí tlačítek **RES/+** a **SET/-** na volantu.

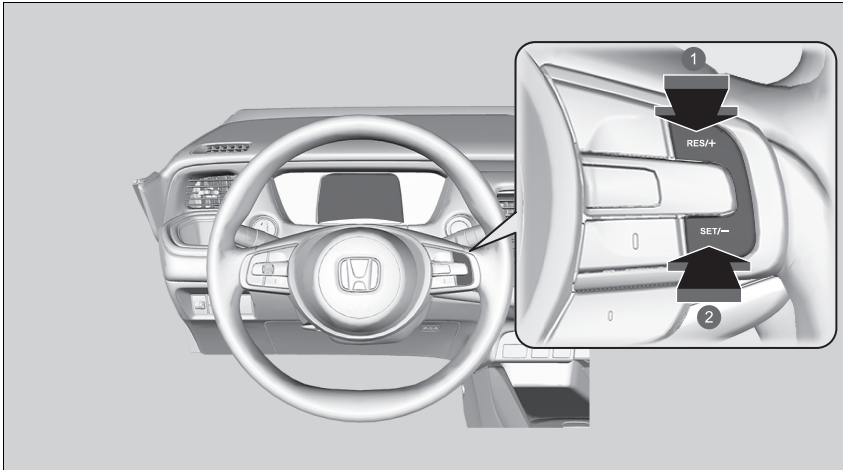

❶ Zvýšení rychlosti

❷ Snížení rychlosti

- Po každém stisknutí tlačítka se rychlostní limit zvýší nebo sníží o 1 km/h.
- Pokud podržíte tlačítko stisknuté, rychlostní limit se každých 0,5 sekundy zvýší nebo sníží v krocích po 10 km/h, dokud není dosaženo limitu systému.
- Vozidlo může zrychlovat nebo zpomalovat, dokud nebude dosažena nastavená rychlost.

## ■ Dočasné překročení limitu rychlosti

Limit rychlosti lze překročit úplným sešlápnutím plynového pedálu.

- Zobrazovaný limit rychlosti bliká.
- Při překročení rychlostního limitu zazní zvukový signál.

## ►► Dočasné překročení limitu rychlosti

Pokud rychlost vozidla přesáhne nastavený rychlostní limit při zcela sešlápnutém plynovém pedálu, zazní zvukový signál.

Nastavitelný omezovač rychlosti obnoví svou činnost, jakmile rychlost vozidla klesne níže, než je nastavený limit rychlosti.

## Vypnutí

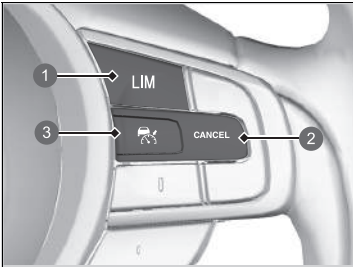

- 1 Tlačítko **LIM**
- 2 Tlačítko **CANCEL**
- 3 Tlačítko

Nastavitelný omezovač rychlosti lze vypnout jedním z následujících způsobů:

- Stiskněte tlačítko **CANCEL**.
- Stiskněte tlačítko .
- Stiskněte tlačítko **LIM**.

## Vypnutí

Pokud je stisknuto tlačítko **LIM**, nastavitelný omezovač rychlosti se změní na adaptivní tempomat (ACC) s asistentem pro jízdu v kolonách (LSF) nebo inteligentní omezovač rychlosti.

Obnovení dříve nastavené rychlosti:

Po stisknutí tlačítka **CANCEL** se na ukazateli dříve nastavená rychlost zobrazí šedě.

Stisknutím tlačítka **RES/+** se nastavitelný omezovač rychlosti aktivuje a zobrazí se rychlost.

Když stisknete tlačítko **RES/+** a aktuální rychlost je vyšší než dříve nastavený limit rychlosti, bude nastavitelný omezovač rychlosti nastaven na aktuální rychlost.

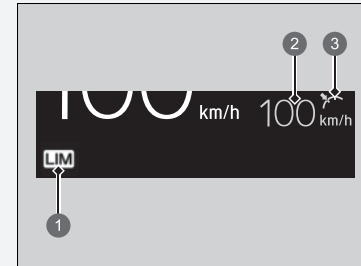

- 1 Kontrolka nastavitelného omezovače rychlosti (bílá)
- 2 Dříve nastavená rychlost (šedá)
- 3 Stav nastavení (šedá)

## Vypnutí

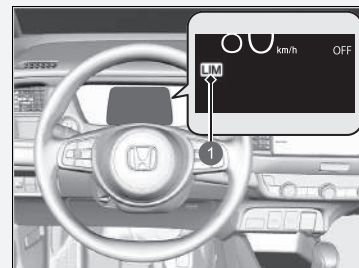

- 1 Kontrolka nastavitelného omezovače rychlosti (bílá)

Dojde-li při používání nastavitelného omezovače rychlosti v systému k problému, zazní zvukový signál a rozsvítí se **OFF** (vypnuto). Nastavitelný omezovač rychlosti bude vypnut.

## Inteligentní omezovač rychlosti

Automaticky nastaví rychlostní limit, který je detekován systémem rozpoznávání dopravních značek. A tento rychlostní limit nelze překročit, ani když sešlápnete plynový pedál. Rychlostní limit můžete překročit tak, že sešlápnete plynový pedál na doraz.

📄 **System rozpoznávání dopravních značek** Str. 487

### Inteligentní omezovač rychlosti

## ⚠ VÝSTRAHA

Inteligentní omezovač rychlosti má svá omezení. Inteligentní omezovač rychlosti se může sám nastavit na vyšší nebo nižší rychlost, než je aktuální rychlostní limit, nebo nemusí fungovat, pokud nepracuje správně systém rozpoznávání dopravních značek nebo není k dispozici žádná dopravní značka rychlostního limitu. Za přizpůsobení rychlosti vozidla za účelem dodržování aktuálního rychlostního limitu a za bezpečné řízení vozidla je vždy zodpovědný řidič.

Vozidlo bude zrychlovat podle hloubky sešlápnutí plynového pedálu, dokud nedosáhne rychlosti zjištěné systémem rozpoznávání dopravních značek.

Jak funkci použít

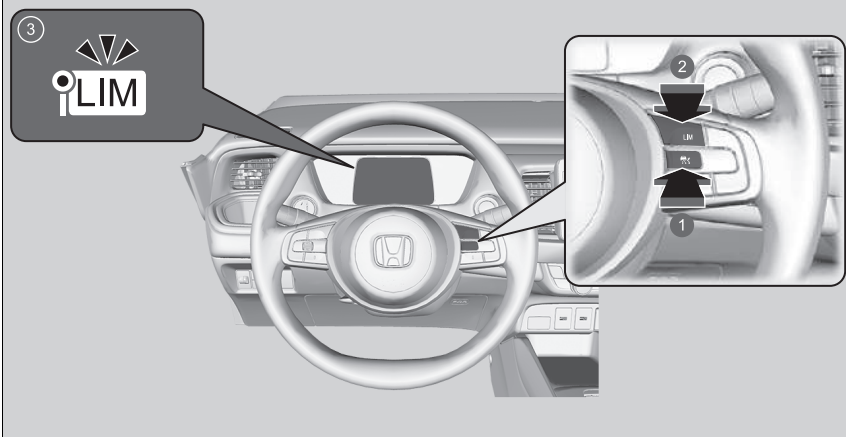

- 1 Stiskněte tlačítko  na volantu.
- 2 Pokud se rozsvítí jiná kontrolka, stisknutím tlačítka **LIM** přepněte na inteligentní omezovač rychlosti.
- 3 **Kontrolka inteligentního omezovače rychlosti (bílá) na ukazateli svítí.** Inteligentní omezovač rychlosti je připraven k použití.

►► Inteligentní omezovač rychlosti

Systém je navržen tak, aby zjišťoval dopravní značky, které odpovídají směrnici Vídeňské úmluvy. Nemusí být detekovány všechny dopravní značky, ale neměly by být přehlédnuty žádné dopravní značky umístěné na okrajích silnice. Systém nemusí v některých zemích, kterými projíždíte, rozpoznat určité značky nebo situace.

► **Systém rozpoznávání dopravních značek**

Str. 487

Pokud je inteligentní omezovač rychlosti nastavený na nesprávný rychlostní limit, zkuste jednu z následujících možností:

Vypnutí

- Stiskněte tlačítko **CANCEL**.
  - Stiskněte tlačítko .
  - Stiskněte tlačítko **LIM**.
- Pro dočasné překročení rychlostního limitu
- Sešlápnutí plynového pedálu až na doraz.

Inteligentní omezovač rychlosti nemusí při jízdě ze svahu udržet nastavený rychlostní limit. Stane-li se tak, zpomalte sešlápnutím brzdového pedálu.

Nebudete-li inteligentní omezovač rychlosti používat, vypněte jej stisknutím tlačítka .

Inteligentní omezovač rychlosti a adaptivní tempomat (ACC) s asistentem pro jízdu v kolonách nebo nastavitelný omezovač rychlosti nelze používat současně.

## Nastavení rychlostního limitu

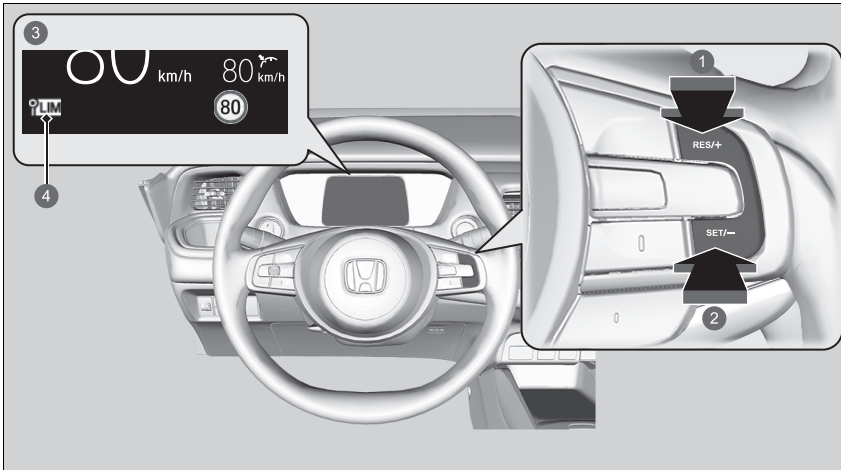

- 1 Tlačítko **RES/+**
  - 2 Tlačítko **SET/-**
  - 3 Svítí, když je inteligentní omezovač rychlosti nastaven na rychlostní limit, který je detekován systémem rozpoznávání dopravních značek.
  - 4 Kontrolka inteligentního omezovače rychlosti (zelená)
- Po uvolnění tlačítka **SET/-** nebo tlačítka **RES/+** je inteligentní omezovač rychlosti nastaven na rychlostní limit, který je detekován systémem rozpoznávání dopravních značek. Zobrazí se rychlostní limit.

### Inteligentní omezovač rychlosti

Nepoužívejte inteligentní omezovač rychlosti v oblastech jiných jednotek než jednotek zobrazených inteligentního omezovače rychlosti. Změňte zobrazenou naměřenou hodnotu nastavené rychlosti vozidla na stejné jednotky jako jízdní oblasti.

- **Změna jednotek** Str. 153
- **Nastavení\*** Str. 155
- **Vlastní nastavení funkcí** Str. 345

### Nastavení rychlostního limitu

Pokud jste nastavili inteligentní omezovač rychlosti v době, kdy byl rychlostní limit, který detekoval systém rozpoznávání dopravních značek, méně než 30 km/h, mohou funkce omezení rychlosti a funkce výstrahy přejít do režimu pozastavení.

Pokud je rychlost vozidla vyšší než rychlostní limit, který detekuje systém rozpoznávání dopravních značek, vozidlo pomalu zpomalí až na rychlostní limit nebo méně. Pokud je to nutné, zpomalte sešlápnutím brzdového pedálu.

A překročil-li vozidlo rychlostní limit o 3 km/h nebo více, zazní zvukový signál a bude blikat zobrazený rychlostní limit.

\* Není k dispozici u všech modelů



■ **Když systém rozpoznávání dopravních značek detekuje novou značku rychlostního limitu**

Inteligentní omezovač rychlosti je nastaven na nový rychlostní limit, který byl detekován systémem rozpoznávání dopravních značek.

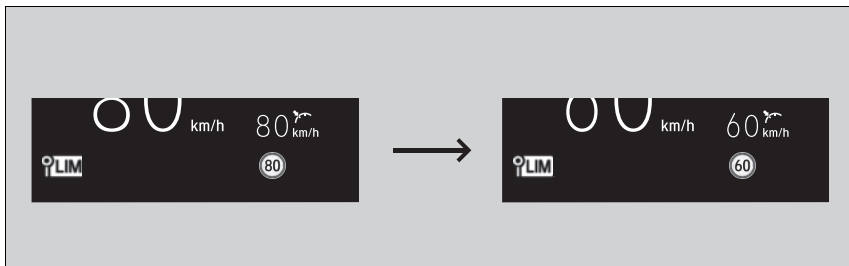

■ **Funkce omezení rychlosti a funkce výstrahy se mohou přepnout do režimu pozastavení, pokud není k dispozici žádná dopravní značka rychlostního limitu na obrazovce systému rozpoznávání dopravních značek, když:**

- Byl zjištěn konec rychlostního limitu nebo jiného stanoveného limitu.
- Vaše vozidlo najede/sjede z dálnice nebo z hlavní silnice.
- Na křižovatce měníte směr zatáčením se zapnutými směrovými světly.

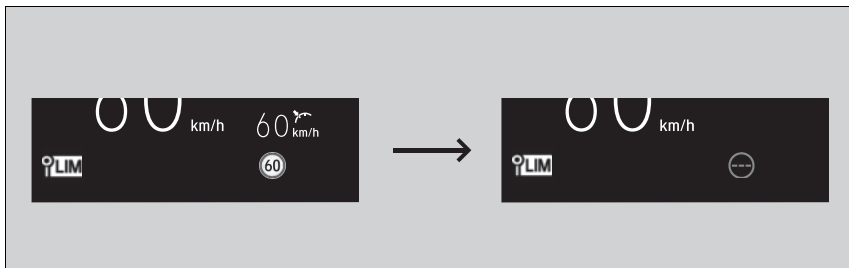

► Nastavení rychlostního limitu

Inteligentní omezovač rychlosti se také může přepnout do režimu pozastavení, pokud systém rozpoznávání dopravních značek detekuje pouze doplňující dopravní značky rychlostního limitu.

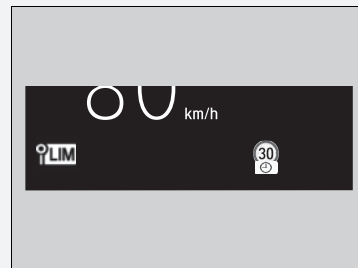

■ **Když systém rozpoznávání dopravních značek detekuje značku rychlostního limitu, zatímco je inteligentní omezovač rychlosti pozastaven**

Funkce omezení rychlosti a funkce výstrahy se automaticky obnoví.

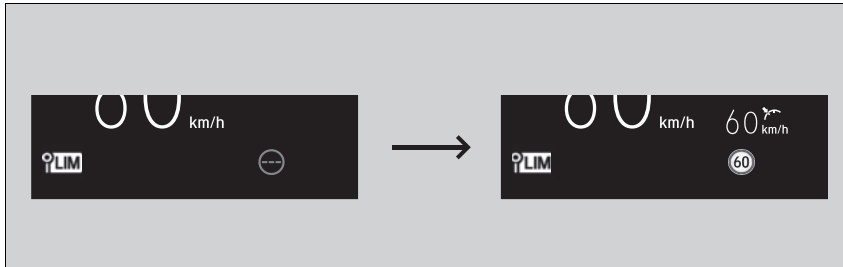

■ **Když systém rozpoznávání dopravních značek nedetekuje značku rychlostního limitu, zatímco je inteligentní omezovač rychlosti aktivován**

Během jízdy, kromě toho, že systém rozpoznávání dopravních značek nedetekuje žádnou značku rychlostního limitu, nemusí také tento systém zobrazovat žádný rychlostní limit. Funkce inteligentního omezovače rychlosti však pokračují v činnosti.

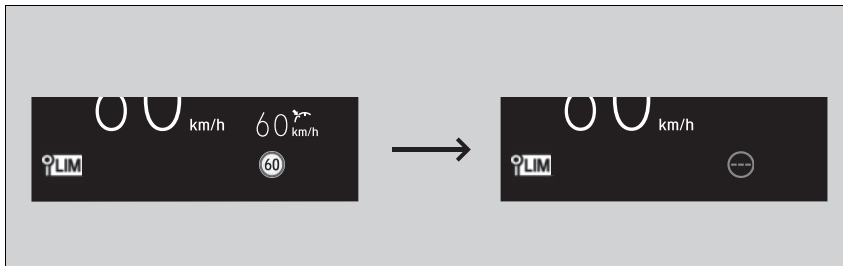

## ■ Úprava limitu rychlosti

Rychlostní limit můžete zvýšit nebo snížit pomocí tlačítek **RES/+** nebo **SET/-** na volantu.

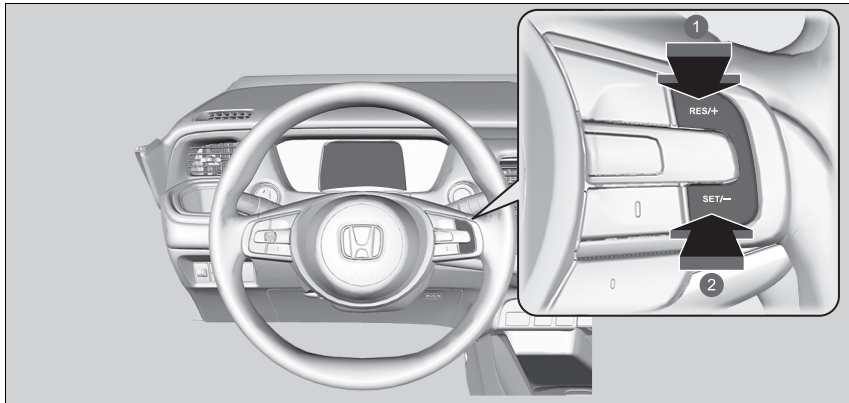

- 1 Zvýšení rychlosti
- 2 Snížení rychlosti

- Po každém stisknutí daného tlačítka se rychlostní limit zvýší nebo sníží o přibližně 1 km/h.
- Rychlostní limit můžete zvýšit až o +10 km/h na základě rychlostního limitu, který je detekován systémem rozpoznávání dopravních značek.
- Rychlostní limit můžete snížit až o -10 km/h na základě rychlostního limitu, který je detekován systémem rozpoznávání dopravních značek.
- Nyní můžete zrychlovat, dokud nedosáhnete nastavené rychlosti. Pokud je rychlost vozidla vyšší než rychlostní limit, který detekuje systém rozpoznávání dopravních značek, vozidlo pomalu zpomalí až na rychlostní limit.

## ► Úprava limitu rychlosti

Záporná nebo kladná odchylka s ohledem na rychlostní limit se bude automaticky resetovat, pokud systém rozpoznávání dopravních značek detekuje novou značku rychlostního limitu.

Rychlostní limit nemůžete snížit na hodnotu nižší než 30 km/h.

## Dočasné překročení limitu rychlosti

Limit rychlosti lze překročit úplným sešlápnutím plynového pedálu.

► Zobrazovaný rychlostní limit bliká.

Při překročení rychlostního limitu zazní zvukový signál.

## Vypnutí

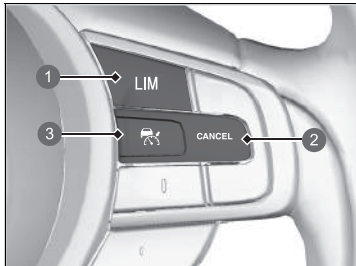

- 1 Tlačítko **LIM**
- 2 Tlačítko **CANCEL**
- 3 Tlačítko 

Inteligentní omezovač rychlosti lze vypnout jedním z následujících způsobů:

- Stiskněte tlačítko **CANCEL**.
- Stiskněte tlačítko .
- Stiskněte tlačítko **LIM**.

## Dočasné překročení limitu rychlosti

Pokud rychlost vozidla přesáhne nastavený rychlostní limit při zcela sešlápnutém plynovém pedálu, zazní zvukový signál.

Inteligentní omezovač rychlosti obnoví svou činnost, jakmile rychlost vozidla klesne níže, než je nastavený rychlostní limit.

## Vypnutí

Pokud je stisknuto tlačítko **LIM**, inteligentní omezovač rychlosti se změní na adaptivní tempomat (ACC) s asistentem pro jízdu v kolonách (LSF) nebo nastavitelný omezovač rychlosti.

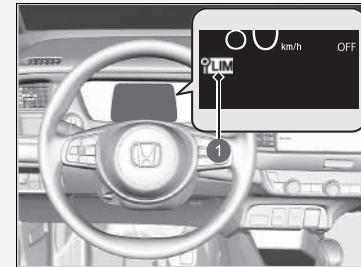

- 1 Kontrolka inteligentního omezovače rychlosti (bílá)

Dojde-li při používání inteligentního omezovače rychlosti v systému nebo v systému rozpoznávání dopravních značek k problému, zazní zvukový signál a rozsvítí se **OFF** (vypnuto). Inteligentní omezovač rychlosti bude vypnut.

► **Systém rozpoznávání dopravních značek** Str. 487

## Stabilizační systém vozidla (VSA)

Systém VSA pomáhá stabilizovat vozidlo při projíždění zatáček, pokud vozidlo zatáčí více či méně, než bylo zamýšleno. Také pomáhá udržet trakci na kluzkém povrchu. Činí tak prostřednictvím regulace motoru a výkonu elektromotoru a selektivního brzdění.

### Funkce systému VSA



1 Kontrolka systému VSA

Když se systém VSA aktivuje, můžete si všimnout, že zážehový motor a elektromotor nereagují na plynový pedál. Také si můžete všimnout hluku z hydraulického brzdového systému. Rovněž uvidíte blikající kontrolku.

### Stabilizační systém vozidla (VSA)

Jsou-li na vozidle namontovány pneumatiky různých typů a rozměrů, VSA nemusí fungovat správně. Používejte pneumatiky stejného rozměru a typu, dbejte, aby měly předepsaný tlak vzduchu.

Pokud se kontrolka systému VSA rozsvítí za jízdy a zůstane svítit, mohlo dojít k problému se systémem. Přestože to nemusí vadit při běžné jízdě, nechte své vozidlo okamžitě zkontrolovat u dealera.

VSA neumí zlepšit stabilitu za všech jízdních podmínek a neovládá celý brzdový systém. Musíte řídit a projíždět zatáčky rychlostí, která je vhodná pro dané podmínky a vždy dostatečně dbát na bezpečnost.

Hlavní funkce systému VSA je všeobecně známa jako elektronická stabilizace (Electronic Stability Control, ESC). Systém zároveň zajišťuje i funkci řízení trakce.

Po opětovném připojení akumulátoru se mohou rozsvítit kontrolky adaptivního tempomatu (ACC) s asistentem pro jízdu v kolonách (žlutá), stabilizačního systému vozidla (VSA), vypnutí stabilizačního systému vozidla (VSA), nízkého tlaku v pneumatikách / systému sledování tlaku v pneumatikách a bezpečnostní podpory (žlutá). Jeďte krátce rychlostí vyšší než 20 km/h. Kontrolka by měla zhasnout. Pokud kontrolka nezhasne, nechte vozidlo prohlédnout u dealera.

## Vypínač VSA

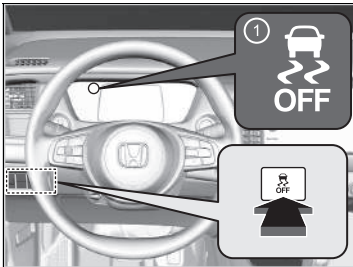

1 Kontrolka vypnutí VSA **OFF**

Toto tlačítko je na ovládacím panelu na straně řidiče. Chcete-li systém VSA / funkce systému VSA dočasně deaktivovat, stiskněte a přidržte tlačítko, dokud nezazní zvukový signál.

Vozidlo bude normálně brzdít a zatáčet, ale funkce řízení trakce bude méně účinná.

Aktivaci/funkce systému VSA můžete obnovit tlačítkem ; držte tlačítko, dokud nezazní pípnutí.

Systém VSA se zapíná pokaždé při zapnutí pohonného systému, dokonce i když jste jej při poslední jízdě vypnuli.

## Stabilizační systém vozidla (VSA)

Za určitých zvláštních podmínek, kdy vaše vozidlo uvízne v mělkém blátě nebo čerstvém sněhu, může jeho vyproštění být snadnější díky dočasnému vypnutí VSA.

Po stisknutí tlačítka  funkce řízení trakce ztrácí na účinnosti. To umožňuje kolům protáčet se při nízké rychlosti volněji. Vyprošťovat vozidlo s vypnutým VSA se pokoušejte pouze tehdy, pokud nejste schopni vozidlo vyprostit se zapnutým VSA.

Okamžitě poté, co vozidlo vyprostité, VSA znovu zapněte. Nedoporučujeme jízdu s vypnutým systémem VSA.

Ihned po zapnutí pohonného systému nebo za jízdy můžete během provádění systémových kontrol z motorového prostoru slyšet zvuk elektromotoru. To je normální.

## System Agile Handling Assist

Lehce přibrzdí přední kola podle potřeby, když otáčíte volantem, a pomáhá podporovat stabilitu a výkon vozidla během projíždění zatáčkou.

### System Agile Handling Assist

System Agile Handling Assist neumí zlepšit stabilitu za všech jízdních podmínek. Musíte řídit a projíždět zatáčky rychlostí, která je vhodná pro dané podmínky a vždy dostatečně dbát na bezpečnost.

Pokud se kontrolka systému VSA rozsvítí za jízdy a zůstane svítit, pak se systém neaktivuje.

Když je systém Agile Handling Assist aktivován, může být slyšet zvuk vycházející z motorového prostoru. To je normální.

## Systém sledování tlaku v pneumatikách

Systém sledování tlaku v pneumatikách místo přímého měření tlaku v každé pneumatice sleduje a porovnává poloměr valení a rotační charakteristiky jednotlivých kol a pneumatik při jízdě, aby určil, zda některá pneumatika není podduhštěná.

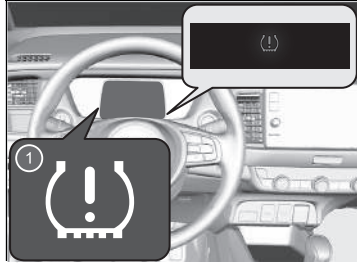

1 Kontrolka nízkého tlaku v pneumatikách / systému sledování tlaku v pneumatikách

V tomto případě se rozsvítí kontrolka nízkého tlaku v pneumatikách / systému sledování tlaku v pneumatikách a na ukazateli řidiče se zobrazí zpráva.

### ►► Systém sledování tlaku v pneumatikách

Systém pneumatiky nemonitoruje při jízdě nízkou rychlostí.

Podmínky, například nízká okolní teplota a změna nadmořské výšky, přímo ovlivňují tlak pneumatiky a mohou vyvolat spuštění kontrolky nízkého tlaku v pneumatikách / systému sledování tlaku v pneumatikách.

Tlak v pneumatikách zkontrolován a naplněn:

- Za teplého počasí může se podhustit v chladnějším počasí.
- Za studeného počasí může se přehustit v teplejším počasí.

Kontrolka nízkého tlaku v pneumatikách / systému sledování tlaku v pneumatikách se nerozsvítí v důsledku přehuštění.

Jsou-li na vozidle namontovány pneumatiky různých typů a rozměrů, systém sledování tlaku v pneumatikách nemusí fungovat správně.

Používejte pneumatiky stejného rozměru a typu.

► **Kontrola a údržba pneumatik** Str. 565

Po opětovném připojení akumulátoru se mohou rozsvítit kontrolky adaptivního tempomatu (ACC) s asistentem pro jízdu v kolonách (žlutá), stabilizačního systému vozidla (VSA), vypnutí stabilizačního systému vozidla (VSA), nízkého tlaku v pneumatikách / systému sledování tlaku v pneumatikách a bezpečnostní podpory (žlutá) spolu se zobrazením zprávy na ukazateli. Jeďte krátce rychlostí vyšší než 20 km/h. Kontrolka by měla zhasnout. Pokud kontrolka nezhasne, nechte vozidlo prohlédnout u dealera.



## ■ Inicializace systému sledování tlaku v pneumatikách

Inicializaci systému sledování tlaku v pneumatikách je nutné spustit vždy, když:

- Nastavujete tlak v jedné nebo více pneumatikách.
- Otáčíte pneumatikami.
- Vyměníte jednu nebo více pneumatik.

Před inicializací systému sledování tlaku v pneumatikách:

- Nastavte tlak vzduchu za studena ve všech čtyřech pneumatikách.
  - ✉ **Kontrola pneumatik** Str. 565

Zkontrolujte, zda:

- Je vozidlo zcela zastaveno.
- Převodovka je v poloze **P**
- Napájení je přeprnuté do polohy ZAPNUTO.

## ✉ System sledování tlaku v pneumatikách

Kontrolka nízkého tlaku v pneumatikách / systému sledování tlaku v pneumatikách se může rozsvítit se zpožděním nebo se nerozsvítit vůbec, když:

- Prudce zrychlíte, zpomalíte nebo otočíte volantem.
- Jedete po zasněžených nebo kluzkých vozovkách.
- Jsou používány sněhové řetězy.

Kontrolka nízkého tlaku v pneumatikách / systému sledování tlaku v pneumatikách se může rozsvítit za těchto podmínek:

- Větší a nerovnoměrné zatížení pneumatik než při inicializaci.
- Jsou používány sněhové řetězy.

## ✉ Inicializace systému sledování tlaku v pneumatikách

Kalibrační proces vyžaduje přibližně 30 minut souvislé jízdy rychlostí 40 až 100 km/h.

Pokud je během této doby nastaven režim napájení do polohy zapnuto a vozidlo se do 45 sekund nepohne, lze si všimnout krátkého rozsvícení kontrolky nízkého tlaku v pneumatikách. Jde o normální jev a signalizuje, že proces inicializace ještě není dokončen.

Pokud jsou nasazeny sněhové řetězy, před inicializací systému sledování tlaku v pneumatikách je odstraňte.

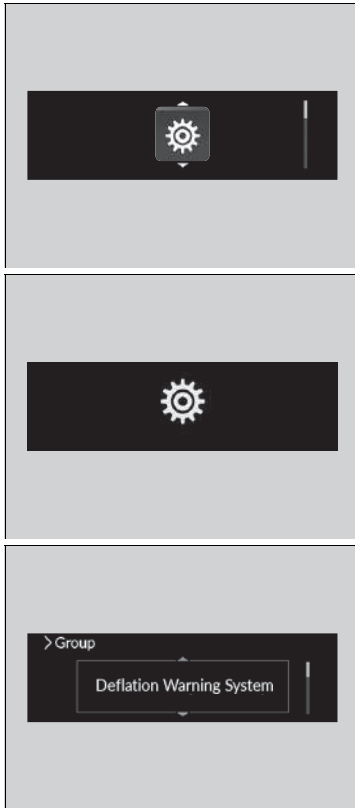

Pokud se kontrolka nízkého tlaku v pneumatikách / systému sledování tlaku v pneumatikách rozsvítí i v případě, že jsou nainstalovány správně nahuštěné a předepsané pneumatiky, nechte vozidlo prohlédnout u dealera.

Doporučujeme, aby nové pneumatiky byly stejné značky, modelu a velikosti jako ty původní. O podrobnosti požádejte dealera.



**Modely s barevným audiosystémem**

System lze inicializovat v nastavení v informačním rozhraní řidiče.

1. Stisknutím tlačítka  vyberte možnost  a stiskněte levý volič.
  
2. Otáčením levého voliče přejděte na volbu  a poté levý volič stiskněte.
  
3. Otáčejte levým voličem, dokud se na displeji nezobrazí **Deflation Warning System** (System sledování tlaku v pneumatikách).
4. Stiskněte levý volič.
  - Displej se přepne na obrazovku pro nastavení přizpůsobení, kde lze zvolit možnost **Cancel** (zrušit) nebo **Initialise** (kalibrovat).

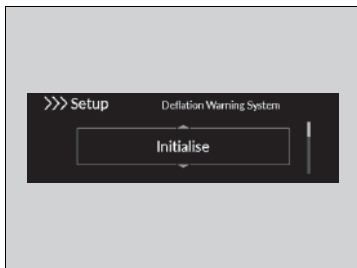

5. Otáčením levého voliče přejděte na výběr možnosti **Initialise** (kalibrovat), poté stiskněte levý volič.

► Zobrazí se obrazovka **Completed** (hotovo) a displej se vrátí na obrazovku nabídky přizpůsobení.

- Pokud se zobrazí zpráva **Failed** (neúspěch), opakujte krok 5.
- Proces inicializace se dokončí automaticky.

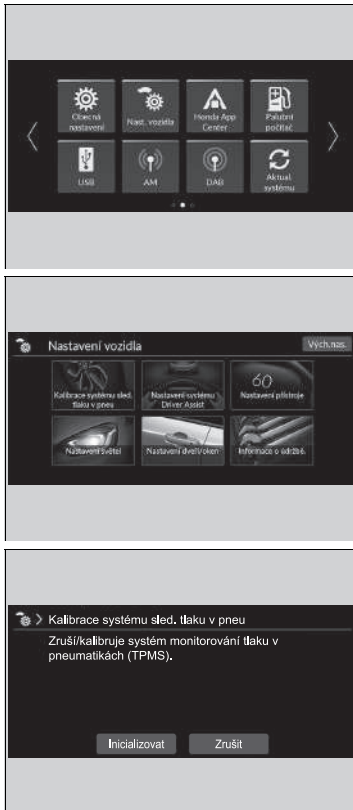

### Modely s displejem audiosystému

Systém můžete inicializovat pomocí funkcí nastavených na informační/audio obrazovce.

1. Nastavte režim napájení do polohy ZAPNUTO.

2. Stiskněte tlačítko .

3. Vyberte **Nastavení vozidla**.

4. Vyberte **Kalibrace systému sled. tlaku v pneu**.

5. Vyberte **Inicializovat** nebo **Zrušit**.

- Pokud se zobrazí hlášení **Kalibraci nebylo možné spustit**, opakujte krok 5.
- Proces inicializace se dokončí automaticky.

## Systém detekce objektů v mrtvém úhlu (BSI)\*

Systém je určen k detekci vozidel v určených výstražných zónách v blízkosti vašeho vozidla, zejména na špatně viditelných místech, která se obecně označují jako „mrtvé body“. Pokud systém detekuje vozidla, která se blíží zezadu v okolních jízdnicích, rozsvítí se na několik sekund příslušná kontrolka jako asistence při změně jízdnicího pruhu.

### ►► Systém detekce objektů v mrtvém úhlu (BSI)\*

#### **VÝSTRAHA**

Pokud si sami pohledem neověříte, že je přejetí do jiného jízdnicího pruhu bezpečné, může dojít k nehodě a vážnému zranění nebo úmrtí.

Při změně jízdnicího pruhu nespolehejte pouze na systém detekce objektů v mrtvém úhlu (BSI).



Před změnou jízdnicího pruhu se vždy se podívejte do všech zpětných zrcátek, zda vedle vás nebo za vámi nejede nějaké vozidlo.

#### **Důležitá bezpečnostní připomínka**

Jako všechny asistenční systémy má i systém detekce objektů v mrtvém úhlu svá omezení. Pokud se budete na systém detekce objektů v mrtvém úhlu příliš spoléhat, může dojít k nehodě.

Systém má zajišťovat pouze vaše pohodlí.

I když je objekt ve výstražné zóně, mohou nastat následující situace.

- Výstražná kontrolka systému detekce objektů v mrtvém úhlu se nemusí rozsvítit z důvodu nějaké překážky (cákance atd.), aniž by se v informačním rozhraní řidiče zobrazila ikona .
- Výstražná kontrolka systému detekce objektů v mrtvém úhlu se může rozsvítit i se zobrazením hlášení .

## ■ Jak systém funguje

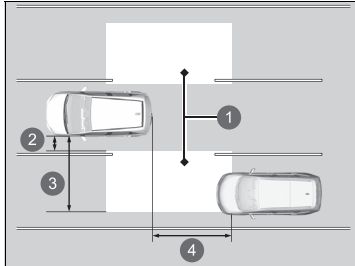

- 1 Výstražná zóna
- 2 přibližně 0,5 m
- 3 přibližně 3 m
- 4 přibližně 3 m

- Radarové snímače zjistí vozidlo ve výstražné zóně, když vaše vozidlo jede vpřed rychlostí 20 km/h nebo rychleji.
- Radarové snímače: pod rohy zadního nárazníku

## ▣ Systém detekce objektů v mrtvém úhlu (BSI)\*

Zvukové varování můžete vypnout pomocí informační/ audio obrazovky.

▣ **Vlastní nastavení funkcí** Str. 345

Výstražná kontrolka systému detekce objektů v mrtvém úhlu se nemusí rozsvítit za následujících okolností:

- Vozidlo nezůstává ve výstražné zóně déle než dvě sekundy.
- Vozidlo je zaparkované v krajním jízdním pruhu.
- Rozdíl rychlostí mezi vaším vozidlem a vozidlem, které předjíždíte, je větší než 10 km/h.
- K vašemu vozidlu se blíží nebo jej předjíždí objekt, který není detekován radarovým snímačem.
- Pokud vozidlo v sousedním jízdním pruhu je motocykl nebo jiné malé vozidlo.

\* Není k dispozici u všech modelů

## ■ Pokud systém detekuje vozidlo

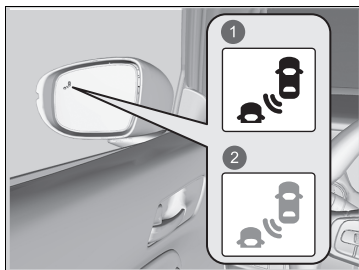

- 1 Rozsvítí se
- 2 Bliká

Výstražná kontrolka systému detekce objektů v mrtvém úhlu:  
Nachází se na obou vnějších zpětných zrcátkách.

### Rozsvítí se v následujících případech:

- Do výstražné zóny vjede ze zadu jiné vozidlo, které vás chce předjet, a rozdíl vašich rychlostí není vyšší než 50 km/h.
- Předjíždíte vozidlo a rozdíl vašich rychlostí není vyšší než 20 km/h.

### Kontrolka bliká a zazní zvukový signál, pokud:

Pohnete páčkou směrových světel ve směru rozpoznávaného vozidla. Zvukový signál zazní třikrát.

## ►► Systém detekce objektů v mrtvém úhlu (BSI)\*

Činnost systému detekce objektů v mrtvém úhlu může být negativně ovlivněna v těchto případech:

- Otáčení na křižovatce.
- Jsou detekovány různé objekty (svodidla, sloupy, stromy atd.).
- Ve výstražné zóně je objekt, který neodráží rádiové vlny dobře, např. motocykl.
- Vozidlo jede po klikaté cestě.
- Vozidlo přejede z krajního jízdního pruhu do sousedního jízdního pruhu.
- Systém zachytí vnější elektrické rušení.
- Zadní nárazník nebo snímače byly nesprávně opraveny nebo došlo k deformaci zadního nárazníku.
- Byla změněna orientace snímačů.
- Za špatného počasí (děšť, sníh a mlha).
- Při jízdě na hrbolaté silnici.
- Při projíždění ostrých zatáček, ve kterých se mírně naklání vozidlo.

Pro správné fungování systému detekce objektů v mrtvém úhlu:

- Rohová oblast zadního nárazníku musí být vždy čistá.
- Nezakrývejte rohovou oblast zadního nárazníku žádnými štítky ani nálepkami.
- Pokud chcete nechat opravit rohovou oblast zadního nárazníku nebo radarové snímače, nebo pokud rohová oblast zadního nárazníku utrpěla silný náraz, odvezte vozidlo k dealerovi.

## Zapnutí a vypnutí systému detekce objektů v mrtvém úhlu

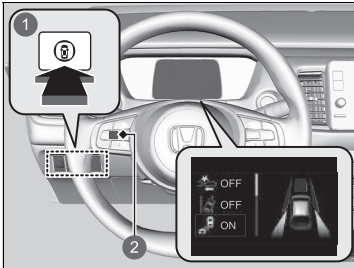

- 1 Spínač bezpečnostní podpory
- 2 Levý volič

Když zapnete a vypnete systém detekce objektů v mrtvém úhlu, udělejte následující.

1. Stiskněte spínač bezpečnostní podpory.
2. Otáčejte levým voličem na symbol  a stiskněte jej.

► Když se systém zapne nebo vypne, v informačním rozhraní řidiče se zobrazí hlášení.

Po každém zapnutí pohonného systému bude systém detekce objektů v mrtvém úhlu v naposledy zvoleném nastavení ZAPNUTO nebo VYPNUTO.

### ►► Systém detekce objektů v mrtvém úhlu (BSI)\*

V informačním rozhraní řidiče můžete vybrat také obsah bezpečnostní podpory.

► Informační rozhraní řidiče Str. 141

\* Není k dispozici u všech modelů



## Vysokonapěťový akumulátor

Vysokonapěťový akumulátor se postupně vybíjí, i když vozidlo není v provozu. Následkem toho se úroveň nabití akumulátoru po dlouhodobém odstavení vozidla snižuje. Ponechání vysokonapěťového akumulátoru delší dobu v nedostatečně nabitém stavu zkracuje jeho životnost. Dostatečnou úroveň nabití akumulátoru udržíte, když s vozidlem nejméně jedenkrát za tři měsíce budete jezdit po dobu delší než 30 minut.

Extrémně vysoké teploty mohou zkrátit životnost akumulátoru. Tento efekt můžete minimalizovat parkováním vozidla ve stínu během letního období.

### ⚠ Vysokonapěťový akumulátor

Nenechávejte vysokonapěťový akumulátor příliš vybit. Pokud se nabití akumulátoru přiblíží nule, nebude možné nastartovat pohonný systém.

Honda Sensing je systém podpory řízení, který využívá přední kameru se širokým úhlem záběru upevněnou na vnitřní straně čelního skla za zpětným zrcátkem.

Systém Honda Sensing má následující funkce.

■ **Funkce, jejichž aktivace nevyžaduje použití spínače:**

- Systém pro zmírnění následků nehody (CMBS) ➤ Str. 436
- Systém pro zmírnění rizika vyjetí z komunikace ➤ Str. 479
- Systém rozpoznávání dopravních značek ➤ Str. 487

■ **Funkce, jejichž aktivace vyžaduje použití spínače:**

- Adaptivní tempomat (ACC) s asistentem pro jízdu v kolonách (LSF) ➤ Str. 448
- Systém pro udržování v jízdním pruhu (LKAS) ➤ Str. 468

## ■ Spínače ovládání systému ACC s asistentem pro jízdu v kolonách (LSF) / LKAS

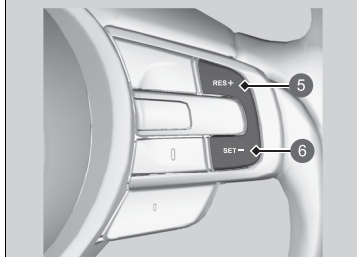
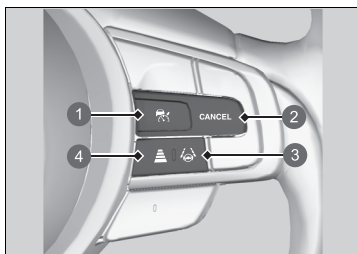

- 1 Tlačítko 
- 2 Tlačítko **CANCEL**
- 3 Tlačítko LKAS
- 4 Tlačítko odstupů
- 5 Tlačítko **RES/+**
- 6 Tlačítko **SET/-**

### ■ Tlačítko

Stisknutím aktivujete pohotovostní režim systému ACC s asistentem pro jízdu v kolonách (LSF). Nebo stisknutím systém deaktivujete.

### ■ Tlačítko LKAS

Stisknutím aktivujete pohotovostní režim systému LKAS. Nebo stisknutím systém deaktivujete.

### ■ Tlačítka RES/+ a SET/-

Stisknutím nastavíte nebo obnovíte adaptivní tempomat s asistentem pro jízdu v kolonách nebo nastavíte rychlost vozidla.

### ■ Tlačítko odstupů

Stisknutím změníte nastavení odstupů pro adaptivní tempomat s asistentem pro jízdu v kolonách.

### ■ Tlačítko CANCEL

Stisknutím ukončíte činnost systému ACC s asistentem pro jízdu v kolonách (LSF).

## Obsah ukazatele

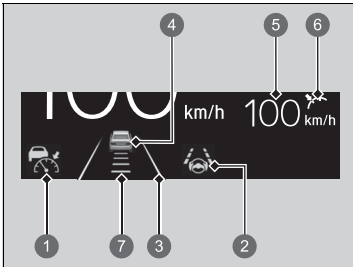

Můžete sledovat aktuální stav systému ACC s asistentem pro jízdu v kolonách (LSF) a LKAS.

- 1 Signalizuje, že lze aktivovat systém ACC s asistentem pro jízdu v kolonách (LSF).
  - Bílá: Systém je v pohotovostním režimu.
  - Zelená: Systém je zapnutý.
  - Žlutá: Došlo k problému se systémem.
- 2 Signalizuje, že lze aktivovat systém LKAS.
  - Zelená: Systém je aktivní nebo v pohotovostním režimu.
  - Žlutá: Došlo k problému se systémem.
- 3 Ukazuje, že je systém LKAS aktivovaný a zda jsou detekovány jízdní pruhy.
  - Čáry jízdního pruhu: Systém je zapnutý.
  - Dvojitě čáry jízdního pruhu: Systém je v pohotovostním režimu.
- 4 Zobrazuje, zda adaptivní tempomat s asistentem pro jízdu v kolonách zjistil vozidlo před vámi.
- 5 Indikuje, že adaptivní tempomat s asistentem pro jízdu v kolonách zobrazuje nastavenou rychlost vozidla.
  - Bílá: Nastavená rychlost vozidla
  - Šedá: Dříve nastavená rychlost
- 6 Indikuje, že adaptivní tempomat s asistentem pro jízdu v kolonách zobrazuje stav nastavení.
  - Zelená: Systém je zapnutý.
  - Šedá: Systém není aktivován.
- 7 Indikuje, že adaptivní tempomat s asistentem pro jízdu v kolonách zobrazuje nastavený odstup vozidla.

## System pro zmírnění následků nehody (CMBS)

Může vám pomoci v případě, kdy existuje možnost nárazu vašeho vozidla do vozidla před vámi, srážky s protijedoucím vozidlem, chodcem nebo cyklistou (na kole nebo vedle kola). System CMBS je navržen tak, aby vás upozornil na možnost kolize a pomohl snížit rychlost vašeho vozidla, zabránit kolizi a minimalizovat závažnost kolize.

### System pro zmírnění následků nehody (CMBS)

#### **Důležitá bezpečnostní připomínka**

System CMBS je navržen, aby snížil míru závažnosti nevyhnutelné srážky. Srážce nezabraňuje, ani vozidlo automaticky nezastaví. Je nadále vaší odpovědností sešlápnout brzdový pedál a řídit volantem přiměřeně dle jízdních podmínek.

Za určitých podmínek se CMBS nemusí aktivovat nebo nemusí detekovat vozidlo před vámi:

▶ **Podmínky funkce a omezení systému CMBS**  
Str. 441

Můžete si přečíst informace ohledně manipulace s kamerou vybavenou tímto systémem.

▶ **Přední kamera se širokým úhlem záběru** Str. 494

Když se system CMBS aktivuje, zůstane v chodu i po částečném sešlápnutí plynového pedálu. Při úplném sešlápnutí bude ale system deaktivován.

## ■ Jak systém funguje

### Kdy funkci použít

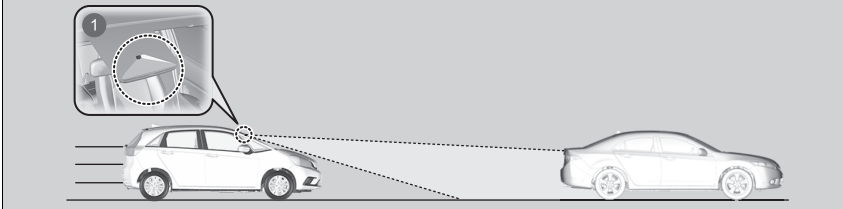

1 Kamera se nachází za zpětným zrcátkem.

Systém zahájí monitorování vozovky před vaším vozidlem, dosáhne-li jeho rychlost cca 5 km/h a před vámi je jiné vozidlo, chodec nebo jízdní kolo v pohybu.

Systém CMBS se aktivuje za těchto podmínek:

- Rozdíl rychlostí mezi vaším vozidlem a zjištěným vozidlem, chodcem nebo cyklistou před vámi je cca 5 km/h a více a hrozí riziko srážky.
- Rychlost vašeho vozidla je přibližně 30 km/h nebo nižší a hrozí riziko čelní srážky s detekovaným protijedoucím vozidlem, když na křižovatce odbočíte doleva<sup>\*1</sup>/doprava<sup>\*2</sup>.
- Rychlost vašeho vozidla je cca 100 km/h nebo méně a hrozí riziko srážky:
  - S protijedoucím nebo stojícím vozidlem detekovaným před vámi.
  - S chodcem nebo jedoucím cyklistou detekovaným před vámi.

\*1: Typ s levostranným řízením

\*2: Typ s pravostranným řízením

### ▶▶ Jak systém funguje

Kamera v systému CMBS je také určena k rozpoznávání chodců.

Za určitých podmínek se tato funkce detekce chodců nemusí aktivovat nebo nemusí detekovat chodce před vámi.

Tyto podmínky jsou uvedeny na seznamu omezení detekce chodců.

#### ▶ Podmínky funkce a omezení systému CMBS

Str. 441

Systém CMBS se deaktivuje, když vozidlo zastaví nebo když systém vyhodnotí, že již nehrozí riziko srážky.

Systém CMBS se také může deaktivovat, když se řidič pokusí zabránit kolizi otočením volantem nebo použitím brzdového či plynového pedálu.

### ■ Kdy se systém aktivuje



Systém poskytuje vizuální a zvukové upozornění na možnou srážku, které se zruší, pokud ke kolizi nedojde.

- ▶ Proveďte přiměřené opatření, abyste srážce zabránili (zabrzdněte, změňte jízdní pruh atd.).

- 1 Vizualní varování
- 2 Zvukové varování

Můžete změnit vzdálenost (**Dlouhá/Normální/Krátká**) mezi vozidly, při které se podle nastavení v informačním rozhraní řidiče\* nebo na informační/audio obrazovce\* zobrazí v první úrovni systému upozornění na hrozící srážku.

➤ **Nastavení\*** Str. 155

➤ **Vlastní nastavení funkcí** Str. 345

## ■ Úrovně upozornění na hrozící srážku

Systém má tři úrovně upozornění na hrozící srážku. Podle okolností však systém CMBS nemusí projít všemi úrovněmi, než spustí poslední úroveň.

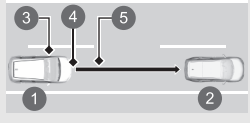
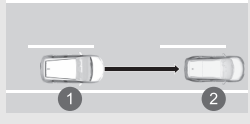
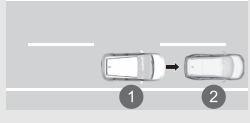
Vzdálenosti mezi vozidly	CMBS		
	Snímače detekují vozidlo	Zvukové a vizuální VÝSTRAHY	Brzdy
<p>Úroveň jedna</p> 	<p>Hrozí riziko srážky s vozidlem před vámi.</p>	<p>Při nastavení <b>Dlouhá</b> se vizuální a zvuková výstraha aktivuje při delší vzdálenosti od vozidla před vámi než při nastavení <b>Normální</b>, zatímco při nastavení <b>Krátká</b> naopak při vzdálenosti kratší než s nastavenou možností <b>Normální</b>.</p>	—
<p>Úroveň dva</p> 	<p>Riziko srážky se zvýšilo, doba na reakci se zkrátila.</p>	<p>Vizuální a zvukové výstrahy</p>	Mírné brzdění
<p>Úroveň tři</p> 	<p>CMBS určí, že srážka je nevyhnutelná.</p>		Silné brzdění

- ❶ Vaše vozidlo
- ❷ Vozidlo před vámi
- ❸ Dlouhá
- ❹ Normální
- ❺ Krátká



## ■ Zapnutí a vypnutí systému CMBS

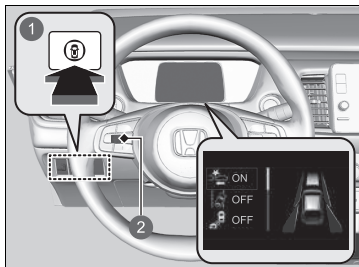

- 1 Spínač bezpečnostní podpory
- 2 Levý volič

Když zapnete a vypnete systém CMBS, udělejte následující.

1. Stiskněte spínač bezpečnostní podpory.
2. Otáčejte levým voličem na symbol  a stiskněte jej.

▶ Když se systém zapne nebo vypne, v informačním rozhraní řidiče se zobrazí hlášení.

Systém CMBS se zapíná pokaždé při zapnutí pohonného systému, dokonce i když jste jej při poslední jízdě vypnuli.

## ▶▶ System pro zmírnění následků nehody (CMBS)

Systém CMBS se může automaticky vypnout a kontrolka bezpečnostní podpory (žlutá) se za určitých podmínek rozsvítí a zůstane svítit.

▶ **Podmínky funkce a omezení systému CMBS**  
Str. 441

Systém CMBS není aktivní po dobu přibližně 15 sekund po zapnutí pohonného systému.

V informačním rozhraní řidiče můžete vybrat také obsah bezpečnostní podpory.

▶ **Informační rozhraní řidiče** Str. 141

Po opětovném připojení 12V akumulátoru a nastavení režimu napájení na ZAPNUTO se mohou rozsvítit kontrolky adaptivního tempomatu (ACC) s asistentem pro jízdu v kolonách (žlutá), stabilizačního systému vozidla (VSA), vypnutí stabilizačního systému vozidla, nízkého tlaku v pneumatikách / systému sledování tlaku v pneumatikách a bezpečnostní podpory (žlutá) spolu se zobrazením zprávy. Jedte krátce rychlostí vyšší než 20 km/h. Všechny kontrolky musí zhasnout. Pokud nějaká nezhasne, nechte vozidlo prohlédnout u dealera.

Zjistíte-li jakékoli neobvyklé chování systému (např. příliš časté varovné hlášení), nechte vozidlo zkontrolovat u dealera.

## ■ Podmínky funkce a omezení systému CMBS

Systém se může za určitých podmínek automaticky vypnout a rozsvítit se kontrolka bezpečnostní podpory (žlutá). Některé příklady těchto podmínek jsou uvedeny níže. Ostatní podmínky mohou snížit některé funkce systému CMBS.

📷 **Přední kamera se širokým úhlem záběru** Str. 494

### ■ Okolní podmínky

- Jízda za špatného počasí (déšť, mlha, sníh atd.).
- Náhlé změny světelných podmínek, např. vjezd nebo výjezd z tunelu nebo stíny stromů, budov apod.
- Jedete, když je slunce nízko (například za úsvitu nebo za soumraku).
- Odraz silného světla na vozidla, chodce, jízdní kola nebo povrch vozovky.
- Rozstříkávání vody nebo víření sněhu způsobené vozidlem před vámi.
- Jízda v noci nebo na tmavých místech, např. v tunelu (z důvodu nedostatečného světla nemusí být osvětleni chodci, cyklisté nebo jiná vozidla).

### ■ Stav vozovky

- Jízda na klikaté, zvlněné nebo příkré silnici.
- Vrstva vody nebo kaluže na povrchu vozovky.
- Jízda na silnici s vyjetými kolejiemi (zasněžené nebo nebezpečné silnice apod.).
- Vozidlo se silně kymácí na nerovném povrchu.

### ■ Stav vozidla

- Vozidlo se naklání z důvodu těžkého nákladu v zavazadlovém prostoru nebo na zadních sedadlech.
- Jsou namontovány sněhové řetězy.
- Při jízdě v noci nebo na temném místě (např. v tunelu) s vypnutými světly.
- Přední část kamery zakrývají nečistoty, mlha, déšť, bláto, mokrá sněhová pokrývka, těsnění, příslušenství, samolepky nebo fólie na čelním skle.
- Zbytky zanechané na čelním skle po stěračích.
- Pokud je osvětlení nedostatečné kvůli nečistotám zakrývajícím světla nebo je špatná viditelnost na tmavých místech způsobená nesprávným seřízením světlometů.
- Abnormální stav pneumatik nebo kol (nesprávná velikost, různá velikost nebo konstrukce, nesprávně nahuštěná pneumatika atd.).
- Bylo upraveno odpružení vozidla.

### ■ Příklady omezení správné detekce kamerou v důsledku stavu vozidla před vámi, protijedoucích vozidel, chodců nebo cyklistů

- Vzdálenost mezi vaším vozidlem a vozidlem před vámi, protijedoucím vozidlem, chodcem nebo cyklistou je příliš malá.
- Vozidlo před vámi, protijedoucí vozidlo, chodec nebo cyklista se před vás náhle zařadí nebo se před vámi náhle objeví.
- Cyklista stojí.
- Protijedoucí vozidlo nebo vozidlo před vámi se nachází stranou.
- Pokud vozidlo před vámi, protijedoucí vozidlo, chodec nebo cyklista splyne s pozadím, systém jej nerozpozná.
- Pokud před vozidlem prochází skupina několika chodců nebo projíždí více cyklistů.
- Pokud chodec nebo cyklista přechází/přejíždí vozovku příliš rychle.
- Chodec nebo cyklista se přibližuje z opačného směru.
- Na tmavém místě světlomety vozidla před vámi nebo protijedoucího vozidla svítí jen na jedné straně nebo nesvítí vůbec.
- Pokud je část chodce (hlava, končetiny apod.) zakrytá zavazadlem.
- Pokud je chodec ohnutý či v dřepu, má zdvižené ruce, případně běží.
- Když je chodec menší než přibližně 1 metr nebo vyšší než přibližně 2 metry.
- Pokud chodec tlačí kočárek nebo jízdní kolo.

### ▶▶ Systém pro zmírnění následků nehody (CMBS)

Zkontrolujte, zda jsou všechny pneumatiky stejné značky, typu a předepsané velikosti a zda jsou rovnoměrně opotřebené.

Pokud použijete pneumatiky různých rozměrů, typů, značek nebo rozdílně opotřebené, systém nemusí fungovat správně.

Neprovádějte žádné úpravy odpružení. Změna výšky vozidla může způsobit nesprávnou funkci systému.

### ■ Příklady dalších omezení detekce nebo funkce systému

- Pokud je vozidlo před vámi motocykl, invalidní vozík nebo vozidlo neobvyklého tvaru.
- Pokud je vozidlo nižší v zadní části než vpředu, například nákladní vozy bez nákladu nebo úzká vozidla.
- Pokud vozidlo před vámi, protijedoucí vozidlo, chodec nebo cyklista není před vozidlem.
- Rozdíl rychlostí mezi vaším vozidlem a vozidlem před vámi, protijedoucím vozidlem, chodcem nebo cyklistou je výrazně velký.
- Pokud vozidlo nebo cyklista před vámi náhle zpomalí.
- Když se řidič pokusí zabránit kolizi otočením volantem a sešlápnutím brzdového pedálu.
- Když se blížíte k vozidlu před vámi, protijedoucímu vozidlu, chodcům nebo cyklistům při rychlé akceleraci nebo při otáčení volantem (kromě odbočování doleva<sup>\*1</sup>/doprava<sup>\*2</sup> na křižovatce apod.)<sup>\*3</sup>.
- Pokud je pohybující se jízdní kolo dětské kolo, skládací kolo, tříkolka nebo jiné jízdní kolo s malými koly nebo dlouhé jízdní kolo, například tandem.
- Když kamera nemůže správně identifikovat tvar vozidla před vámi, protijedoucího vozidla, chodce nebo cyklisty.
- Když je minimální světlá výška vozidla před vámi extrémně velká.

\*1: Typ s levostranným řízením

\*2: Typ s pravostranným řízením

\*3: Pokud existuje možnost čelní kolize s protijedoucím vozidlem při odbočování doleva<sup>\*1</sup>/doprava<sup>\*2</sup>, systém CMBS se aktivuje. Nemusí se však aktivovat, když náhle otočíte volantem.

### ■ Automatické vypnutí

System CMBS se může automaticky vypnout a kontrolka bezpečnostní podpory (žlutá) se rozsvítí a zůstane svítit, když:

- Delší dobu jedete v terénu nebo po horské cestě nebo po zakřivené a klikaté silnici.
- Jízda za špatného počasí (déšť, mlha, sníh atd.).
- Jízda se zataženou ruční brzdou.
- Teplota kamery je příliš vysoká.
- Přední část kamery zakrývají nečistoty, mlha, déšť, bláto, mokrý sníh, těsnění, příslušenství, samolepky nebo fólie na čelním skle.
- Je detekován abnormální stav pneumatik (špatný rozměr pneumatik, prázdná pneumatika atd.).

Jakmile se stav, který způsobil vypnutí systému CMBS, zlepší nebo je vyřešen (například očištěním), systém se znovu zapne.

### ■ Při nízké pravděpodobnosti srážky

V následujících případech se systém CMBS může aktivovat, i když je pravděpodobnost kolize nízká:

- Vaše vozidlo se přiblíží k jinému vozidlu nebo předjíždí jiné vozidlo, které zatáčí doleva nebo doprava.
- Vaše vozidlo se přiblíží k jinému vozidlu před vámi a vy změníte jízdní pruh a předjíždíte.
- Vaše vozidlo se přibližuje k jinému vozidlu na křižovatce apod.

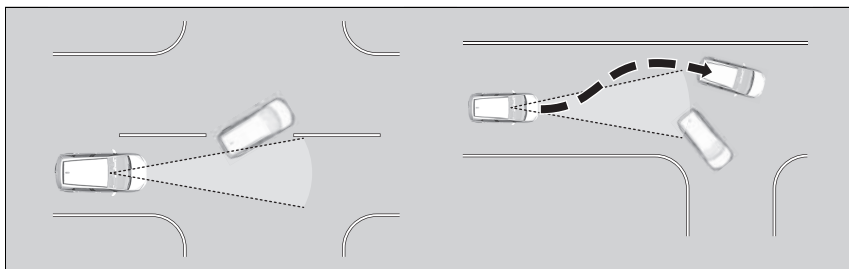

- Při projíždění nízké nebo úzké brány při rychlosti výrazně vyšší, než je rychlostní limit.
- Pokud se vedle silnice v zatáčce nacházejí dopravní značky nebo objekty jako např. svodidla.

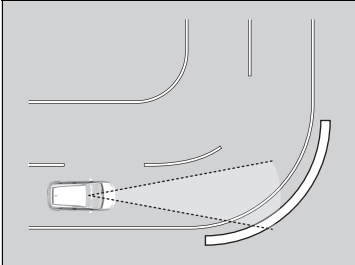

- Při jízdě v zatáčkách se vaše vozidlo dostane do bodu, kdy se vozidlo jedoucí v protisměru ocitne přímo před vámi.

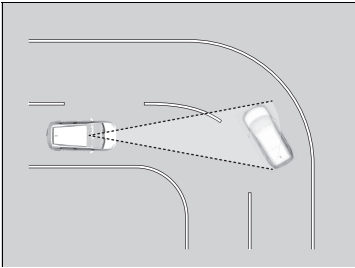

- Při přibližování ke stojícím vozidlům nebo stěnám, např. při parkování.



## Adaptivní tempomat (ACC) s asistentem pro jízdu v kolonách (LSF)

Systém pomáhá udržovat konstantní rychlost vozidla a nastavený odstup od vozidla před vámi. Pokud vozidlo před vámi zastaví, systém zpomalí a zastaví vaše vozidlo, aniž byste museli mít nohu na brzdě nebo plynu.

Pokud systém ACC s LSF zpomalí vozidlo použitím brzd, rozsvítí se na vozidle brzdová světla.

Kdy funkci použít

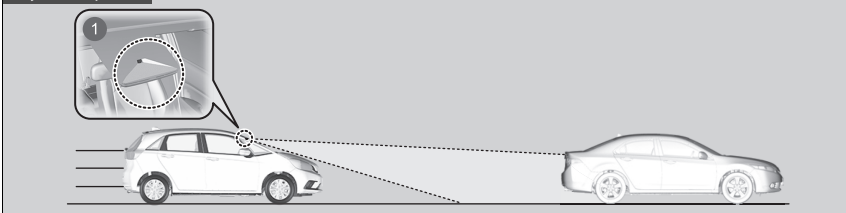

1 Kamera se nachází za zpětným zrcátkem.

- Rychlost vozidla pro systém ACC s LSF: **V dosahu systému ACC s asistentem pro jízdu v kolonách (LSF) je zjištěno vozidlo před vámi** – Systém ACC s asistentem pro jízdu v kolonách (LSF) funguje při rychlosti do 180 km/h.  
**V dosahu systému ACC s asistentem pro jízdu v kolonách (LSF) nebylo zjištěno žádné vozidlo** – Systém ACC s asistentem pro jízdu v kolonách (LSF) funguje při rychlosti 30 km/h nebo vyšší.
- Poloha řadicí páky pro systém ACC s LSF: **[D]**.

▶ Adaptivní tempomat (ACC) s asistentem pro jízdu v kolonách (LSF)

### ⚠ VÝSTRAHA

Při nesprávném použití systému ACC s LSF může dojít k nehodě.

Systém ACC s LSF používejte pouze při jízdě po dálnici, na kvalitní vozovce a za dobrých povětrnostních podmínek.

### ⚠ VÝSTRAHA

Systém ACC s LSF má omezenou brzdovou schopnost a nemusí vždy zastavit vozidlo včas, aby zabránil kolizi s vozidlem před vámi, které náhle zastaví.

Buďte vždy připraveni sešlápnout brzdový pedál, pokud to vyžadují podmínky.

#### Důležité upozornění

Stejně jako u jakéhokoli jiného systému existují i pro systém ACC s LSF určitá omezení. Brzdový pedál použijte, kdykoli je zapotřebí, a vždy udržujte bezpečnou vzdálenost od vozidla před vámi a od ostatních vozidel.

Můžete si přečíst informace ohledně manipulace s kamerou vybavenou tímto systémem.

▶ Přední kamera se širokým úhlem záběru

Str. 494

## ■ Aktivace systému

Jak funkci použít

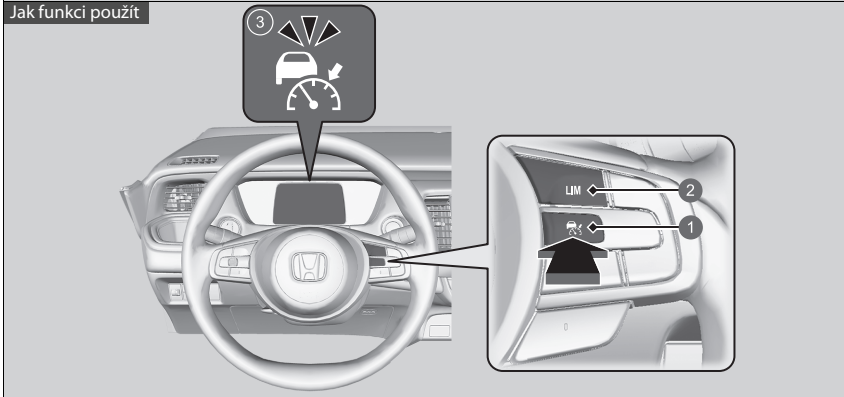

- 1 Tlačítko .  
Stiskněte tlačítko na volantu.
- 2 Tlačítko **LIM**  
Pokud se rozsvítí jiná kontrolka, přepněte stisknutím tlačítka **LIM** na systém ACC s asistentem pro jízdu v kolonách.
- 3 **Svítí kontrolka** (bílá) **na ukazateli.**  
Systém ACC s LSF je nyní připraven.

## ▶ Adaptivní tempomat (ACC) s asistentem pro jízdu v kolonách (LSF)

Za určitých podmínek nemusí systém ACC s LSF fungovat správně.

### ▶ Podmínky funkce a omezení systému ACC s LSF Str. 458

Systém ACC s LSF nepoužívejte v následujících případech:

- Na silnicích s hustým provozem nebo při jízdě v provozu, který vyžaduje neustálé zastavování a rozjíždění.
- Na silnici s ostrými zatáčkami.
- Na silnicích s prudkými svahy, kde lze nastavenou rychlost vozidla překročit při sjíždění ze svahu. V těchto případech systém ACC s LSF nepoužije k udržování nastavené rychlosti brzdy.
- Na silnicích s mýtnými bránami nebo jinými objekty mezi jízdními pruhy (nebo na parkovištích) nebo zařízeními s průjezdem.
- Na silnicích při špatném počasí (sníh, mlha, déšť apod.). Takové podmínky brání systému ve správné detekci vzdálenosti mezi vaším vozidlem a vozidlem před vámi.
- Na silnicích s kluzkým nebo zledovatělým povrchem. Za těchto podmínek se mohou kola protáčet a může dojít ke ztrátě kontroly nad vozidlem.

## Nastavení rychlosti vozidla

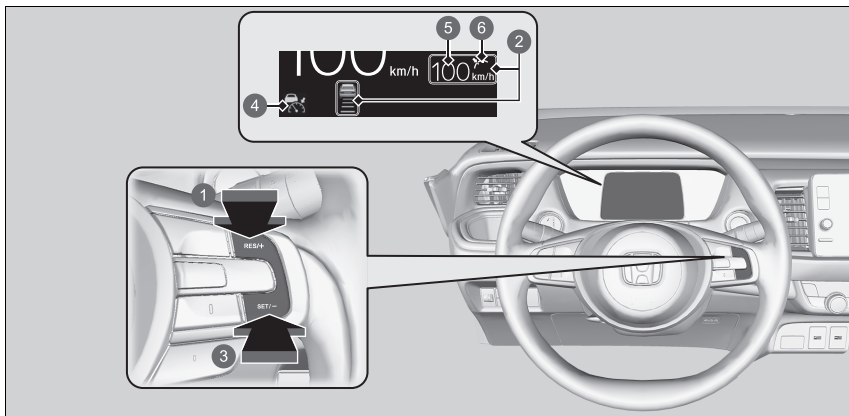

- 1 Tlačítko **RES/+**  
Stiskněte a uvolněte
- 2 Rozsvítí se, když se aktivuje systém ACC s LSF
- 3 Tlačítko **SET/-**  
Stiskněte a uvolněte
- 4 Kontrolka adaptivního tempomatu (ACC) s asistentem pro jízdu v kolonách (zelená)
- 5 Nastavená rychlost vozidla (bílá)
- 6 Stav nastavení (zelená)

## Adaptivní tempomat (ACC) s asistentem pro jízdu v kolonách (LSF)

Po opětovném připojení 12V akumulátoru se mohou rozsvítit kontrolky adaptivního tempomatu (ACC) s asistentem pro jízdu v kolonách (žlutá), stabilizačního systému vozidla (VSA), vypnutí stabilizačního systému vozidla (VSA), nízkého tlaku v pneumatikách / systému sledování tlaku v pneumatikách a bezpečnostní podpory (žlutá).

Jedte krátce rychlostí vyšší než 20 km/h. Kontrolka by měla zhasnout. Pokud kontrolka nezaschne, nechte vozidlo prohlédnout u dealera.

## Nastavení rychlosti vozidla

V informačním rozhraní řidiče\* nebo na informační/ audio obrazovce\* můžete přepínat jednotky zobrazené nastavené rychlosti mezi km/h a mph.

- **Změna jednotek** Str. 153
- **Nastavení\*** Str. 155
- **Vlastní nastavení funkcí** Str. 345

**Při jízdě rychlostí 30 km/h nebo vyšší:** Až dosáhnete požadované rychlosti, sundejte nohu z pedálu a stiskněte tlačítko **RES/+** nebo **SET/-**. Při uvolnění tlačítka dojde k nastavení rychlosti a systém ACC s LSF se aktivuje.

**Při jízdě rychlostí asi do 30 km/h:** Pokud se vozidlo pohybuje a nesešlápnete brzdový pedál, můžete stisknutím tlačítka pevně nastavit rychlost přibližně na 30 km/h, a to bez ohledu na aktuální rychlost vozidla. Pokud vozidlo stojí, můžete nastavit rychlost vozidla i při sešlápnutém brzdovém pedálu.

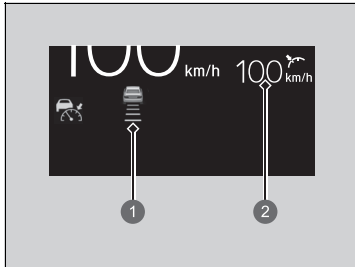

Když se aktivuje systém ACC s asistentem pro jízdu v kolonách, zobrazí se na ukazateli ikona vozidla, indikátory odstupů a nastavená rychlost.

- ① Nastavený odstup od vozidla
- ② Nastavená rychlost vozidla

## ■ Během činnosti

### ■ Před vámi jede vozidlo

Systém ACC s LSF sleduje, zda se vozidlo jedoucí před vámi dostane do jeho dosahu. Pokud ano, bude systém ACC s LSF udržovat nastavenou rychlost vašeho vozidla nebo ji sníží tak, aby udržel nastavený odstup od vozidla před vámi.

➤ **Nastavení nebo změna odstupu od vozidla před vámi** Str. 463

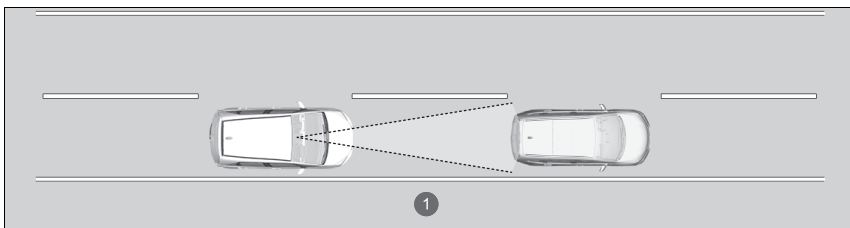

1 Dosah systému ACC s LSF: 120 m



Na ukazateli se zobrazí ikona vozidla.

Pokud vozidlo před vámi jede pomaleji, než je vaše nastavená rychlost a kamera jej rozpozná, začne vaše vozidlo zpomalovat.

## ▶▶ Během činnosti

Pokud vozidlo jedoucí před vámi prudce zpomalí nebo se před vás zařadí jiné vozidlo, zazní zvukový signál a v informačním rozhraní řidiče se zobrazí hlášení.

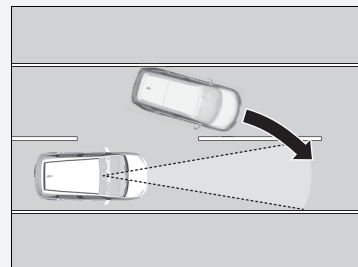

Sešlápněte brzdový pedál a udržujte přiměřený odstup od vozidla jedoucího před vámi.

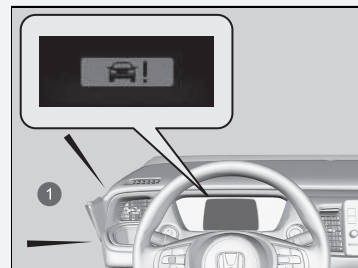

1 Zvukové varování

### ■ Před vámi není žádné vozidlo



Na ukazateli se zobrazí ikona vozidla a tečkovaný obrys.

### ■ Když sešlápnete plynový pedál

Dočasně můžete zvýšit rychlost vozidla. V tom případě vás neupozorní žádný zvukový ani vizuální signál, a to ani tehdy, když je v dosahu systému ACC s LSF jiné vozidlo. Systém ACC s LSF zůstane zapnutý, dokud ho nevypnete. Když uvolníte plynový pedál, obnoví systém rychlost potřebnou k udržování příslušného odstupu podle vozidla v dosahu systému ACC s LSF.

Vaše vozidlo udržuje nastavenou rychlost, aniž byste museli mít nohu na brzdě nebo plynu. Pokud před vámi původně jelo vozidlo, kvůli němuž jelo vaše vozidlo nižší než nastavenou rychlostí, zrychlí systém ACC s LSF na nastavenou rychlost a nadále ji udržuje.

### ▶▶ Během činnosti

I když je odstup mezi vašim vozidlem a vozidlem před vámi krátký, může za následujících podmínek systém ACC s LSF začít vaše vozidlo zrychlovat:

- Vozidlo před vámi jede téměř stejnou rychlostí nebo rychleji než vaše vozidlo.
- Zařadí se před vás vozidlo jedoucí rychleji než vaše vozidlo a plynule se od vás vzdaluje.

### ▶▶ Modely s barevným audiosystémem

Systém můžete také nastavit tak, aby upozornil zvukovým signálem, pokud se zjištěné vozidlo před vámi dostane do dosahu nebo z dosahu systému ACC s LSF. Změňte nastavení **ACC – signál detekce vozidla vpředu**.

▶▶ **Nastavení\*** Str. 155

### ▶▶ Modely s displejem audiosystému

Systém můžete také nastavit tak, aby upozornil zvukovým signálem, pokud se zjištěné vozidlo před vámi dostane do dosahu nebo z dosahu systému ACC s LSF. Změňte nastavení **ACC – signál detekce vozidla vpředu**.

▶▶ **Vlastní nastavení funkcí** Str. 345

\* Není k dispozici u všech modelů

#### » Během činnosti

##### **Omezení**

I při použití systému ACC s LSF může být k zachování bezpečné vzdálenosti nutné použít brzdy. Navíc za určitých podmínek nemusí systém ACC s LSF fungovat správně.

##### **» Podmínky funkce a omezení systému ACC s LSF**

Str. 458

► Během činnosti

- Adaptivní tempomat s asistentem pro jízdu v kolonách může dočasně řídit odstup vašeho vozidla od vozidla v sousedním pruhu nebo od okolí vašeho vozidla v závislosti na povaze silnice (např. zatáčky) nebo na stavu vozidla (např. otáčení volantem nebo poloha vozidla v jízdním pruhu).

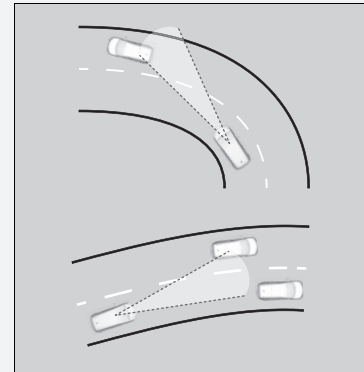

- Adaptivní tempomat s asistentem pro jízdu v kolonách může po dobu několika sekund udržovat odstup mezi vaším vozidlem a vozidlem před vámi, pokud vozidlo před vámi najíždí nebo sjíždí z dálnice a před vámi není žádné vozidlo.



### ■ Vozidlo před vámi je v dosahu systému ACC s LSF a zastaví

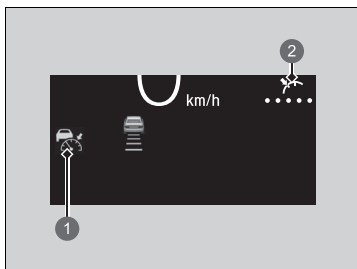

- 1 Kontrolka adaptivního tempomatu (ACC) s asistentem pro jízdu v kolonách (zelená)
- 2 Stav nastavení (zelená)

Vaše vozidlo v tom případě také automaticky zastaví. Na ukazateli se zobrazí zpráva **•••••**. Když se vozidlo před vámi znovu rozjede, začne ikona vozidla na ukazateli blikat. Pokud stisknete tlačítko **RES/+** nebo **SET/-** nebo sešlápnete plynový pedál, systém ACC s asistentem pro jízdu v kolonách (LSF) se znovu aktivuje s původně nastavenou rychlostí.

ⓘ Vozidlo před vámi je v dosahu systému ACC s LSF a zastaví

## ⚠ VÝSTRAHA

Pokud vystoupíte z vozidla, které předtím bylo zastaveno systémem ACC s LSF, může se vozidlo začít pohybovat bez řidiče.

Vozidlo jedoucí bez řidiče může způsobit nehodu a případně vážné nebo smrtelné zranění.

Nikdy proto neopouštějte vozidlo, pokud ho zastavil systém ACC s LSF.

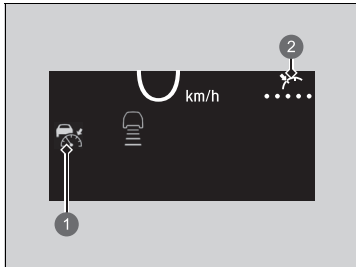

Pokud předtím, než budete pokračovat v jízdě, před vámi není žádné vozidlo, sešlápnutím plynového pedálu obnovíte funkci systému ACC s LSF v rozmezí dříve nastavené rychlosti.

- ❶ Kontrolka adaptivního tempomatu (ACC) s asistentem pro jízdu v kolonách (zelená)
- ❷ Stav nastavení (zelená)

## ■ Podmínky funkce a omezení systému ACC s LSF

Systém se může automaticky vypnout a za určitých podmínek se rozsvítí kontrolka . Některé příklady těchto podmínek jsou uvedeny níže. Ostatní podmínky mohou snížit některé funkce systému ACC.

📄 **Přední kamera se širokým úhlem záběru** Str. 494

### ■ Okolní podmínky

- Jízda za špatného počasí (déšť, mlha, sníh atd.).
- Náhlé změny světelných podmínek, např. vjezd nebo výjezd z tunelu nebo stíny stromů, budov apod.
- Na vozidlech nebo povrchu vozovky se silně odráží světlo.
- Rozstříkávání vody nebo víření sněhu způsobené vozidlem před vámi.
- Při jízdě v noci nebo na tmavých místech, např. v tunelu (z důvodu nedostatečného světla nemusí být osvětleno celé vozidlo).
- Jedete, když je slunce nízko (například za úsvitu nebo za soumraku).

**■ Stav vozovky**

- Jízda na klikaté, zvlněné nebo příkré silnici.

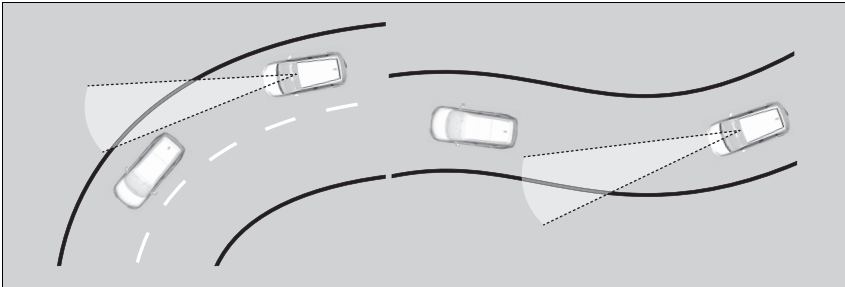

- Jízda na silnici s vyjetými koleje (zasněžené nebo nezpevněné silnice apod.).
- Kaluže nebo vrstva vody na povrchu vozovky.
- Vozidlo se silně kymácí na nerovném povrchu.

**■ Stav vozidla**

- Vozidlo se naklání z důvodu těžkého nákladu v zavazadlovém prostoru nebo na zadních sedadlech.
- Jsou namontovány sněžové řetězy.
- Přední část kamery zakrývají nečistoty, mlha, déšť, mokrý sníh, těsnění, příslušenství, samolepky nebo fólie na čelním skle.
- Při jízdě v noci nebo na tmavém místě (např. v tunelu) s vypnutými světlomety.
- Zbytky zanechané na čelním skle po stěračích.
- Pokud je osvětlení nedostatečné kvůli nečistotám zakrývajícím světlomety nebo je špatná viditelnost na tmavých místech způsobená nesprávným seřízením světlometů.
- Abnormální stav pneumatik nebo kol (nesprávná velikost, různá velikost nebo konstrukce, nesprávně nahuštěná pneumatika atd.).
- Bylo upraveno odpružení vozidla.

■ **Příklady podmínek, za kterých kamera nemusí správně detekovat vozidlo před vámi**

- Náhle před vámi přejede vozidlo.
- Interval mezi vaším vozidlem a vozidlem před vámi je příliš krátký.
- Pokud vozidlo před vámi splyne s pozadím, systém jej nemusí rozpoznat.
- Na tmavém místě světlomety vozidla před vámi svítí jen na jedné straně nebo nesvítí vůbec.

### ■ Příklady podmínek, za kterých systém nemusí pracovat správně

- Vozidlo před vámi zastavuje a rozdíl rychlosti mezi vaším vozidlem a vozidlem před vámi je výrazně velký.
- Když vozidlo před vámi náhle zpomalí.
- Když má vozidlo před vámi neobvyklý tvar.
- Pokud je vozidlo nižší v zadní části než vpředu, například nákladní vozy bez nákladu nebo úzká vozidla.

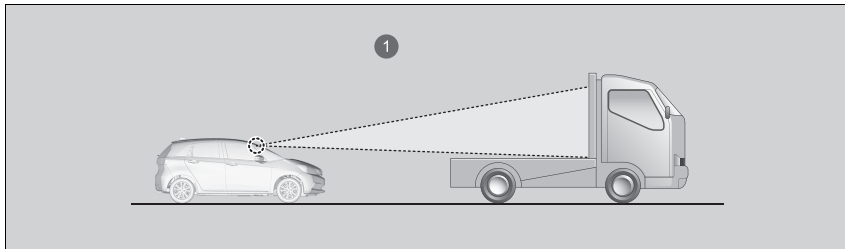

1 Kamera detekuje horní část prázdného nákladního vozu.

- Pokud vaše vozidlo nebo vozidlo před vámi jede na okraji jízdního pruhu.
- Pokud je vozidlo před vámi úzké, například motocykl.
- Když je minimální světlá výška vozidla před vámi extrémně velká.
- Když kamera nemůže správně identifikovat tvar vozidla před vámi.

## ■ Nastavená rychlost vozidla

Pomocí tlačítek **RES/+** nebo **SET/-** na volantu můžete zvýšit nebo snížit rychlost vozidla.

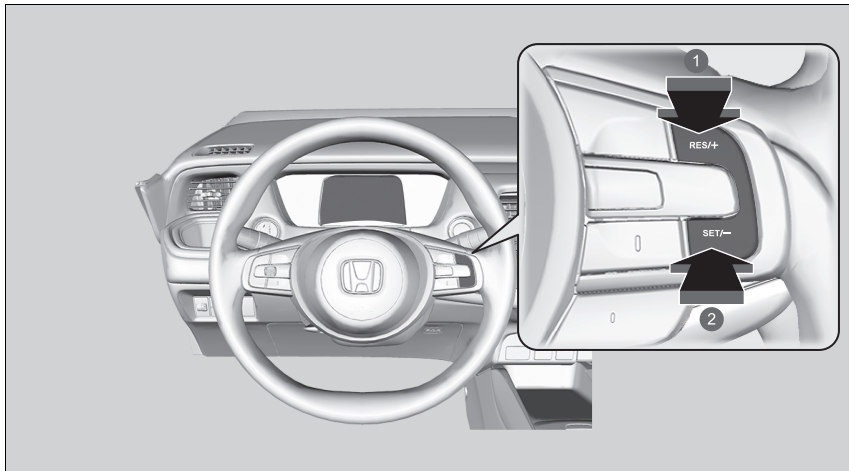

- 1 Zvýšení rychlosti
- 2 Snížení rychlosti

- Po každém stisknutí tlačítka **RES/+** nebo **SET/-** se rychlost vozidla zvýší nebo sníží o přibližně 1 km/h.
- Pokud stisknete a podržíte tlačítko **RES/+** nebo **SET/-**, rychlost vozidla se zvýší nebo sníží o přibližně 10 km/h.

## ▶▶ Nastavená rychlost vozidla

Pokud vozidlo před vámi jede rychlostí nižší, než je vaše zvýšená nastavená rychlost, nemusí systém ACC s LSF vaše vozidlo zrychlit. Jde o udržení nastaveného odstavu mezi vaším vozidlem a vozidlem před vámi.

Když sešlápnete plynový pedál a stisknete a uvolníte tlačítko **RES/+** nebo **SET/-**, nastaví se aktuální rychlost vozidla.

## Nastavení nebo změna odstupu od vozidla před vámi

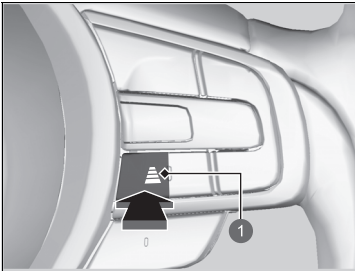





1 Tlačítko odstupu

Chcete-li změnit odstup systému ACC s asistentem pro jízdu v kolonách, stiskněte tlačítko odstupu. Po každém stisknutí tlačítka se nastavení odstupu (vzdálenosti od vozidla před vámi) postupně přepíná na krátký, střední, dlouhý a velmi dlouhý odstup.

Určete nejvhodnější nastavení odstupu podle vašich specifických jízdních podmínek. Je třeba dodržovat všechny požadavky týkající se odstupu stanovené dopravními předpisy dané země.

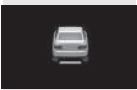

Čím vyšší je rychlost vašeho vozidla, tím delší bude krátký, střední, dlouhý a velmi dlouhý odstup. Viz následující příklady.

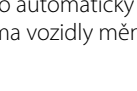
Odstup		Nastavená rychlost je:	
		80 km/h	104 km/h
Krátký		26,6 metru 1,2 s	33,7 metru 1,2 s
Střední		34,6 metru 1,6 s	44,9 metru 1,6 s
Dlouhý		44,0 metrů 2,0 s	57,1 metru 2,0 s
Velmi dlouhý		53,6 metru 2,4 s	70,0 metrů 2,4 s

Pokud vaše vozidlo automaticky zastaví, protože zastavilo vozidlo před vámi, může se odstup mezi oběma vozidly měnit podle odstupů nastaveného v systému ACC s LSF.

▶▶ **Nastavení nebo změna odstupů od vozidla před vámi**

Řidič musí za všech okolností udržovat dostatečnou brzdovou vzdálenost od vozidla před sebou a musí si být vědom, že minimální vzdálenosti nebo časy rozestupů mohou být ošetřeny v pravidlech silničního provozu platných v daném regionu. Řidič je odpovědný za dodržování těchto zákonů.

## Vypnutí

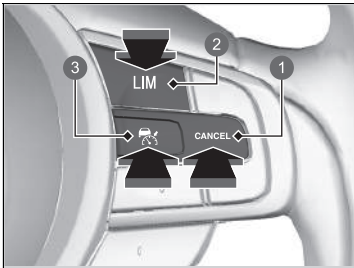

- 1 Tlačítko **CANCEL**
- 2 Tlačítko **LIM**
- 3 Tlačítko

Systém ACC s LSF lze vypnout jedním z následujících způsobů:

- Stiskněte tlačítko **CANCEL**.
  - ▶ Kontrolka (zelená) na ukazateli se změní na kontrolku (bílá).
- Stiskněte tlačítko .
  - ▶ Kontrolka (zelená) zhasne.
- Stiskněte tlačítko **LIM**.
  - Sešlápněte brzdový pedál, když se vozidlo pohybuje dopředu.
    - ▶ Kontrolka (zelená) na ukazateli se změní na kontrolku (bílá).

## Vypnutí

Obnovení dříve nastavené rychlosti: Po vypnutí systému ACC s asistentem pro jízdu v kolonách (LSF) můžete systém ACC s LSF aktivovat s dříve nastavenou rychlostí zobrazenou na ukazateli (šedá) stisknutím tlačítka **RES/+**, i když vozidlo zastavilo.

Pokud systém ACC s LSF vypnete stisknutím tlačítka **CANCEL** nebo sešlápnutím brzdového pedálu, dříve nastavená rychlost se na ukazateli zobrazí šedě. Stisknutím tlačítka **RES/+** se systém ACC s LSF aktivuje se zobrazenou rychlostí.

Poté když je zobrazena kontrolka (bílá) a stisknete tlačítko **RES/+** v době, kdy se dříve nastavená rychlost (šedá) nezobrazuje, se aktuální rychlost vozidla nastavuje stejně jako tlačítkem **SET/-**.

## ■ Automatické vypnutí



Při automatickém vypnutí systému ACC s asistentem pro jízdu v kolonách zazní zvukový signál a na ukazateli se zobrazí zpráva. Automatické vypnutí systému ACC s LSF nastane za kterékoli z následujících podmínek:

- Špatné počasí (déšť, sníh, mlha atd.).
- Vozidlo před vámi nelze detekovat.
- Je detekován abnormální stav pneumatik nebo pneumatiky kloužou.
- Jízda po horských silnicích nebo delší jízda v terénu.
- Prudké otáčení volantem.
- Když dojde k aktivaci systému ABS, VSA nebo CMBS.
- Když se rozsvítí kontrolka systému VSA.
- Když vozidlo zastaví na velmi prudkém svahu.
- Pokud ručně zatáhnete parkovací brzdu.
- Rozstříkování vody nebo víření sněhu způsobené vozidlem před vámi.
- Jedete, když je slunce nízko (například za úsvitu nebo za soumraku).
- Pokud je vozidlo před vámi v dosahu systému ACC s LSF příliš blízko k vašemu vozidlu.
- Při prudké akceleraci.
- Přední část kamery zakrývají nečistoty, mlha, déšť, bláto, moký sníh, těsnění, příslušenství, samolepky nebo fólie na čelním skle.
- Vozidlo je naloženo těžkým nákladem v zavazadlovém prostoru nebo na zadních sedadlech.
- Při průjezdu tmavým místem, například tunelem.
- Rozsvítí se kontrolka parkovací brzdy a brzdového systému (žlutá).

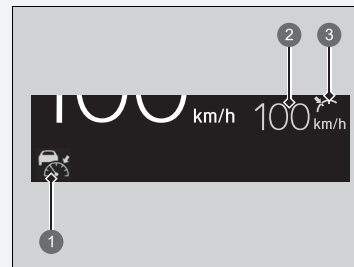
## » Vypnutí



- 1 Kontrolka adaptivního tempomatu (ACC) s asistentem pro jízdu v kolonách (bílá)
- 2 Dříve nastavená rychlost (šedá)
- 3 Stav nastavení (šedá)

Nastavenou rychlost nelze nastavit ani obnovit, pokud byl systém ACC s LSF vypnut tlačítkem . Stisknutím tlačítka  aktivujete systém a pak nastavte požadovanou rychlost.

Automatické vypnutí systému ACC s LSF se též může aktivovat z následujících příčin.

V těchto případech je automaticky aktivována parkovací brzda.

- Bezpečnostní pás na sedadle řidiče není zapnutý a vozidlo je v klidu.
- Vozidlo zastaví na déle než 10 minut.
- Pohonný systém je vypnutý.

V následujících případech zazní zvukový signál, systém ACC s asistentem pro jízdu v kolonách se deaktivuje a v informačním rozhraní řidiče se zobrazí zpráva .

- Vozidlo opakovaně zabrzdilo v zájmu zachování nastavené rychlosti (například při sjíždění dlouhého svahu).

## System pro udržování v jízdním pruhu (LKAS)

Zajištěním odezvy na řízení pomáhá udržet vozidlo uprostřed detekovaného jízdního pruhu a poskytuje vibrační, zvukovou a vizuální výstrahu, je-li zjištěno vyjždění vozidla z jeho jízdního pruhu.

### ■ Asistent odezvy řízení

System působí momentem na řízení a udržuje tak vozidlo mezi pravou a levou podélnou čarou. Použitý moment je silnější, když se vozidlo přiblíží k některé podélné čáře jízdního pruhu.

### ■ Vibrační, zvuková a vizuální výstraha

Rychlé vibrace volantu, zvukové upozornění a varovné hlášení vás upozorní, že vozidlo vyjíždí z rozpoznaného jízdního pruhu.

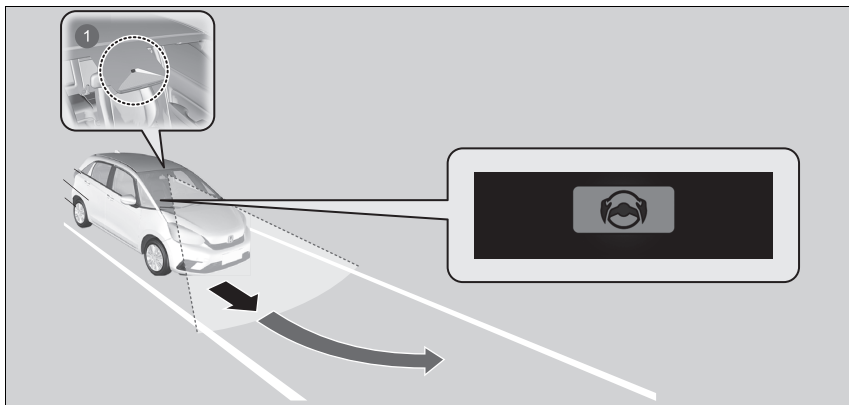

1 Přední kamera se širokým úhlem záběru: Sleduje podélné čáry jízdního pruhu.

### ▶▶ System pro udržování v jízdním pruhu (LKAS)

#### Důležité bezpečnostní pokyny

System LKAS má zajišťovat pouze vaše pohodlí. Nemůže za vás vozidlo řídit. System nefunguje, pokud dáte ruce z volantu nebo se nevěnujete řízení.

#### ▶▶ Výstražná a informační hlášení informačního rozhraní řidiče Str. 125

Na přístrojovou desku nepokládejte žádné předměty. Tyto předměty se mohou odrážet na čelním skle a znemožňovat detekci jízdních pruhů.

System LKAS vás pouze upozorní na vyjetí z jízdního pruhu bez použití směrového světla. System LKAS nemusí rozpoznat všechna značení jízdního pruhu nebo opuštění jízdního pruhu; přesnost se liší v závislosti na počasí, rychlosti a stavu značení jízdního pruhu. Za bezpečné řízení vozidla a předcházení kolizím je vždy zodpovědný řidič.

System LKAS je vhodné používat na dálnicích nebo vícepruhových silnicích.

Můžete si přečíst informace ohledně manipulace s kamerou vybavenou tímto systémem.

#### ▶▶ Přední kamera se širokým úhlem záběru Str. 494

System LKAS nemusí za určitých podmínek fungovat správně:

#### ▶▶ Stav a omezení systému LKAS Str. 475

Funkce systému se deaktivuje, pokud změnu směru signalizujete směrovými světly. Po vypnutí směrových světel se znovu zapne. Při změně jízdního pruhu bez použití směrových světel se aktivuje upozornění systému LKAS a na řízení začne působit moment.

#### System pro udržování v jízdním pruhu (LKAS)

Pokud nelze detekovat jízdní pruhy, funkce systému se dočasně zruší. Jakmile je detekován jízdní pruh, funkce systému se automaticky obnoví.

## ■ Funkce podpory udržování v jízdním pruhu

Pomáhá vám udržovat vozidlo uprostřed jízdního pruhu. Když se vozidlo přiblíží k bílé nebo žluté čáře, bude síla vyvíjená elektrickým řízením větší.

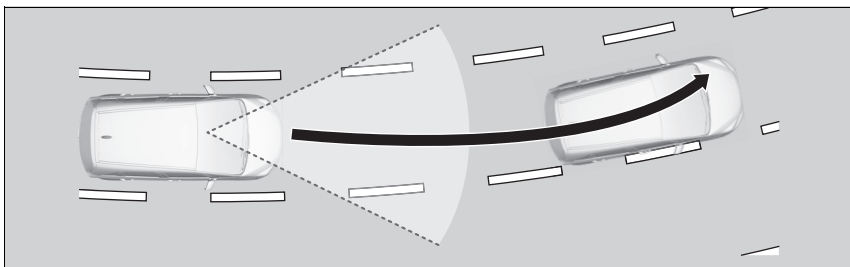

## ■ Funkce systému upozornění opuštění jízdního pruhu (LDW)

Jakmile se vozidlo dostane do výstražné oblasti, systém LKAS vás upozorní jemnými vibracemi volantu a zvukovým a vizuálním upozorněním.

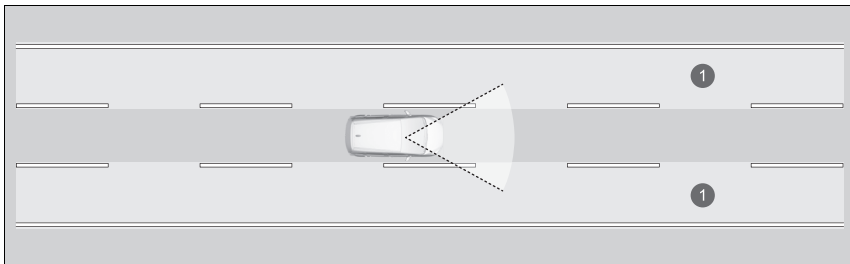

1 Výstražná oblast

## ▶▶ System pro udržování v jízdním pruhu (LKAS)

System LKAS nemusí fungovat podle předpokladů, pokud jedete v provozu, který vyžaduje neustálé zastavování a rozjždění, nebo na silnici s ostrými zatáčkami.

## Kdy lze systém použít

System lze použít v případě, že jsou splněny následující podmínky.

- Jízdní pruh, ve kterém jedete, má po obou stranách čáry a vozidlo jede mezi nimi.
- Vozidlo jede rychlostí 72 až 180 km/h.
- Jedete po rovné silnici nebo po silnici s mírnými zatáčkami.
- Směrová světla jsou vypnutá.
- Stěrače nepracují v rychlém režimu.

## Aktivace systému

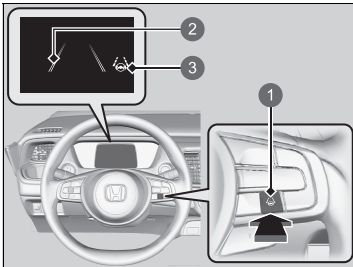

- 1 Tlačítko LKAS
- 2 Dvojitě čáry jízdního pruhu
- 3 Kontrolka systému pro udržování v jízdním pruhu (LKAS) (zelená)

1. Stiskněte tlačítko LKAS.

▶ Na ukazateli se zobrazí dvojitě čáry jízdního pruhu a kontrolka systému pro udržování v jízdním pruhu (LKAS) (zelená). System je aktivován.

## Kdy lze systém použít

Pokud se vozidlo působením momentu síly systému stáčí k levé nebo pravé podélné čáře jízdního pruhu, vypněte systém LKAS a nechte vozidlo zkontrolovat u dealera.

Chcete-li správně aktivovat systém, udržujte níže uvedené pokyny:

- Čelní sklo okolo kamery udržujte čisté.
- Při čištění čelního skla dbejte opatrnosti, abyste na objektiv kamery nenanesli čisticí prostředek.
- Nedotýkejte se objektiv kamery.
- Na plochu okolo kamery nelepte žádné nálepky.



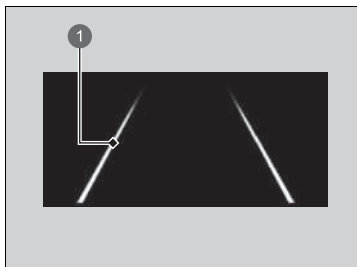

1 Čára jízdního pruhu

2. Udržujte vozidlo ve středu jízdního pruhu, ve kterém jedete.

- ▶ Dvojitě čáry jízdního pruhu se změňí na plné, jakmile systém zjistí levé a pravé značení jízdního pruhu.

## ■ Vypnutí

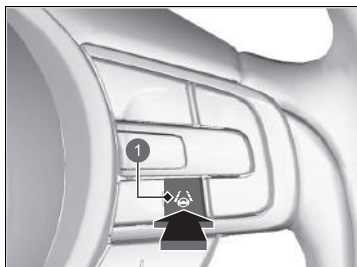

1 Tlačítko LKAS

Stiskněte tlačítko LKAS.

Systém LKAS se vypne pokaždé při zapnutí pohonného systému, dokonce i když jste jej při poslední jízdě vypnuli.

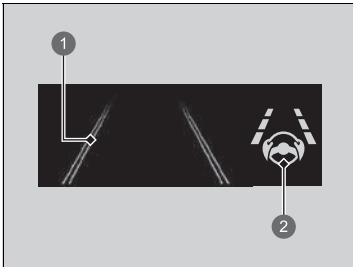

- ❶ Dvojitě čáry jízdního pruhu
- ❷ Kontrolka systému pro udržování v jízdním pruhu (LKAS) (zelená)

Po vypnutí systému LKAS se čáry jízdního pruhu na ukazateli změní na dvojitě čáry a zazní zvukový signál (je-li aktivován).

### ■ Fungování systému je přerušeno, když:

- Nastavíte stěrače na vysokou rychlost.
  - ▶ Po vypnutí stěračů nebo nastavení hodnoty **LO** se systém LKAS znovu aktivuje.
- Snížíte rychlost vozidla na přibližně 64 km/h nebo méně.
  - ▶ Při zvýšení rychlosti vozidla na přibližně 72 km/h nebo více se systém LKAS znovu aktivuje.
- Vaše vozidlo jede k pravé nebo levé straně jízdního pruhu.

### ☒ Fungování systému je přerušeno, když:

Můžete změnit nastavení systému LKAS. Je možné zvolit zapnutí a vypnutí pozastaveného zvukového signálu systému LKAS.

- **Nastavení\*** Str. 155
- **Vlastní nastavení funkcí** Str. 345

\* Není k dispozici u všech modelů

■ **System LKAS se může automaticky deaktivovat, když:**

- Systému se nepodaří detekovat podélné čáry jízdního pruhu.
- Při prudkém otáčení volantem.
- Pokud přestanete řídit vozidlo.
- Při průjezdu ostrou zatáčkou.
- Při jízdě rychlostí vyšší než přibližně 185 km/h.
- Když se aktivuje systém pro zmírnění rizika vyjetí z komunikace.

Jakmile tyto okolnosti pominou, systém LKAS se automaticky znovu aktivuje.

■ **System LKAS se může automaticky deaktivovat v těchto případech:**

V následujících případech se na obrazovce mohou objevit dvojité čáry jízdního pruhu, může zaznít zvukový signál a systém LKAS se může automaticky vypnout:

- Teplota kamery je extrémně vysoká.
- Dojde k znečištění kamery za zpětným zrcátkem nebo plochy okolo kamery, včetně čelního skla.
- Když dojde k aktivaci systému ABS nebo VSA.

## ■ Stav a omezení systému LKAS

Systém nemusí detekovat značení jízdního pruhu, a tudíž nemusí udržet vozidlo uprostřed jízdního pruhu za určitých podmínek, včetně těchto:

### ■ Okolní podmínky

- Je malý kontrast mezi podélnými čarami jízdního pruhu a povrchem vozovky.
- Jízda za špatného počasí (déšť, mlha, sníh atd.).
- Jízda na zasněžených nebo mokřých silnicích.
- Jedete, když je slunce nízko (například za úsvitu nebo za soumraku).
- Stíny okolních objektů (stromy, budovy, svodidla, vozidla atd.) se nachází paralelně s bílými (nebo žlutými) čarami.
- Náhlé změny světelných podmínek, např. vjezd nebo výjezd z tunelu nebo stíny stromů, budov apod.
- Jízda v noci nebo na tmavých místech, např. v tunelu (z důvodu nedostatečného světla nemusí být osvětlené čáry jízdního pruhu nebo povrch vozovky).
- Vzdálenost mezi vaším vozidlem a vozidlem před vámi je příliš krátká a čáry jízdního pruhu a povrch vozovky nejsou viditelné.
- Na vozovce se silně odráží světlo.

### ■ Stav vozovky

- Jízda na cestě s dočasným značením jízdního pruhu.
- Vybledlé značení, více značek nebo různá značení jízdního pruhu jsou viditelná na povrchu kvůli opravám nebo starému značení jízdních pruhů.

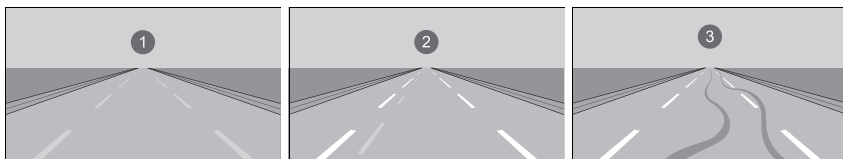

① Vybledlé čáry      ② Zdvojené čáry      ③ Stopy pneumatik

- Na vozovce je spojené, dělené nebo křížené značení jízdních pruhů, například na křižovatce nebo na přechodu.
- Značení jízdních pruhů je velmi úzké, široké nebo se mění.

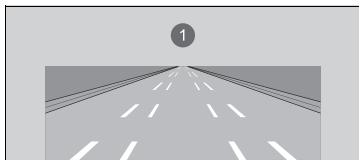

① Velice široký nebo úzký jízdní pruh

- Část čáry jízdního pruhu je zakrytá objektem, například vozidlem.
- Místa, kde je silnice v kopcovitém terénu nebo se vozidlo přibližuje k vrcholu kopce.
- Vozidlo se silně kymácí na nerovném povrchu.
- Pokud jsou objekty na silnici (obrubníky, svodidla, pylony mostů atd.) detekovány jako bílé (nebo žluté) čáry.
- Jízda na nerovné vozovce nebo na silnicích s nezpevněným či hrbolatým povrchem.

- Jízda na silnici s dvojitými čarami.
- Jízda na zasněžených nebo mokřých silnicích.
- Vozovka je částečně viditelná kvůli sněhu nebo kalužím.
- Vrstva vody nebo kaluže na povrchu vozovky.
- Bílé (nebo žluté) čáry nejsou správně rozpoznány z důvodu tvaru silnice, například zatáček nebo svahů.
- Jízda na nezpevněných nebo rozježděných silnicích.
- Průjezd křižovatkou.

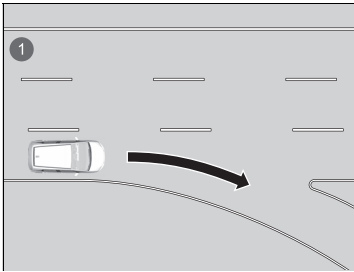

1 Pruh bez čar na křižovatce

### ■ Stav vozidla

- Pokud je osvětlení nedostatečné kvůli nečistotám zakrývajícím světlometry nebo je špatná viditelnost na tmavých místech způsobená nesprávným seřízením světlometů.
- Přední část kamery zakrývají nečistoty, mlha, déšť, bláto, mokrý sníh, těsnění, příslušenství, samolepky nebo fólie na čelním skle.
- Při jízdě v noci nebo na tmavém místě (např. v tunelu) s vypnutými světlometry.
- Zbytky zanechané na čelním skle po stěračích.
- Abnormální stav pneumatik nebo kol (nesprávná velikost, různá velikost nebo konstrukce, nesprávně nahuštěná pneumatika atd.).
- Vozidlo se naklání z důvodu těžkého nákladu v zavazadlovém prostoru nebo na zadních sedadlech.
- Bylo upraveno odpružení vozidla.
- Jsou namontovány sněhové řetězy.

## System pro zmírnění rizika vyjetí z komunikace

Systém upozorňuje a pomáhá, pokud zjistí, že vaše vozidlo přejíždí přes detekované značení jízdních pruhů, blíží se k vnějšímu okraji vozovky (na trávu nebo štěrk) nebo směřuje na detekované protijedoucí vozidlo.

### Jak systém funguje

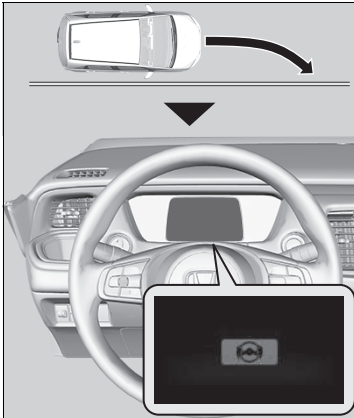

Přední kamera umístěná v horní části čelního skla sleduje levé a pravé značení jízdního pruhu bílými nebo žlutými čarami, vnější okraj vozovky (ohraničený štěrkem nebo trávou) nebo detekovaná protijedoucí vozidla. Pokud se vaše vozidlo přibližuje k jakýmkoli zjištěným čaram jízdního pruhu, vnějšímu okraji vozovky (na trávu nebo štěrk) nebo protijedoucím vozidlům a nebyla zapnuta směrová světla, systém se aktivuje.

- ▶ Pokud systém nemůže detekovat značení jízdního pruhu (bílé nebo žluté), nebude poskytovat žádnou asistenci pro vyhnutí se protijedoucím vozidlům.

Kromě vizuální výstrahy systém také působí na řízení a upozorní vás rychlými vibracemi volantu, aby vám tak pomohl zůstat v rozpoznaném jízdním pruhu.

➤ **Nastavení\*** Str. 155

➤ **Vlastní nastavení funkcí** Str. 345

Vizuální výstraha má podobu hlášení  v informačním rozhraní řidiče.

### System pro zmírnění rizika vyjetí z komunikace

#### Důležitá bezpečnostní připomínka

Systém pro zmírnění rizika vyjetí z komunikace má stejně jako všechny asistenční systémy určitá omezení. Pokud se budete na systém pro zmírnění rizika vyjetí z komunikace příliš spoléhat, může dojít k nehodě. Za udržování vozidla v jízdním pruhu je vždy zodpovědný řidič.

Systém pro zmírnění rizika vyjetí z komunikace vás upozorní, pokud zjistí, že se blížíte k vnějšímu okraji vozovky (na trávu nebo štěrk), protijedoucímu vozidlu nebo přejíždíte do jiného pruhu bez použití směrových světel.

Systém pro zmírnění rizika vyjetí z komunikace nemusí detekovat všechny čáry jízdních pruhů nebo všechny případy vyjždění z jízdního pruhu.

Systém pro zmírnění rizika vyjetí z komunikace nemusí zjistit, že se přibližujete k vnějšímu okraji vozovky (na trávu nebo štěrk) nebo k protijedoucímu vozidlu.

Systém pro zmírnění rizika vyjetí z komunikace nemusí být schopen poskytovat asistenci v závislosti na počasí, rychlosti a stavu vozovky.

Systém pro zmírnění rizika vyjetí z komunikace není aktivní po dobu přibližně 15 sekund po zapnutí pohonného systému.

Můžete si přečíst informace ohledně manipulace s kamerou vybavenou tímto systémem.

➤ **Přední kamera se širokým úhlem záběru** Str. 494

\* Není k dispozici u všech modelů



Systém deaktivuje asistenční funkce při otáčení volantem, aby nepřejížděl přes detekované značení jízdních pruhů nebo nesměřoval k vnějšímu okraji vozovky (ohrazenému trávou nebo štěrkem).

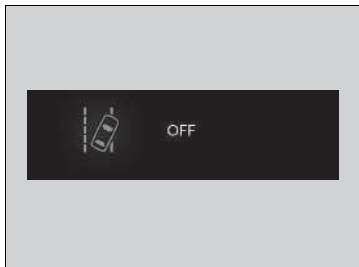

Pokud se systém aktivuje několikrát, aniž by zaznamenal reakci řidiče, upozorní vás systém zvukovým signálem. Poté se asistence řízení systému pro zmírnění rizika vyjetí z komunikace dočasně zruší a zní pouze zvuková výstraha.

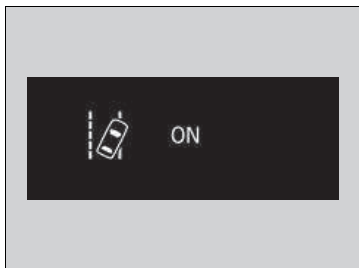

Po několika minutách se zobrazí zpráva vlevo a systém pro zmírnění rizika vyjetí z komunikace je plně obnoven.

#### System pro zmírnění rizika vyjetí z komunikace

Systém pro zmírnění rizika vyjetí z komunikace nemusí za určitých podmínek fungovat správně:

##### Podmínky a omezení systému pro zmírnění rizika vyjetí z komunikace Str. 483

Jsou případy, kdy si aktivace systému pro zmírnění rizika vyjetí z komunikace nevšimnete kvůli vašemu vlastnímu zásahu do řízení nebo kvůli stavu vozovky.

Pokud je systém LKAS vypnutý a vy jste z přizpůsobených možností v informačním rozhraní řidiče\* nebo informační/audio obrazovky\* vybrali nastavení **Early** (časné), zobrazí se níže uvedená zpráva, pokud systém zjistí, že hrozí riziko opuštění detekovaného značení jízdních pruhů nebo přejetí vnějšího okraje vozovky (na trávou nebo štěrk). Pokud jste zvolili nastavení **Normal** (normální) nebo **Delayed** (opožděné), zpráva se zobrazí jen v případě, kdy hrozí riziko přejetí vnějšího okraje vozovky nebo kolize s protijedoucím vozidlem.

➤ **Nastavení\*** Str. 155

➤ **Vlastní nastavení funkcí** Str. 345

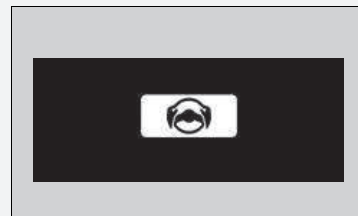

## Jak se systém aktivuje

Systém je připravený zahájit vyhledávání značení jízdních pruhů, vnějšího okraje vozovky (ohrazenému trávou nebo šterkem) nebo protijedoucích vozidel, když jsou splněny všechny následující podmínky:

- Čáry jízdního pruhu jsou bílé (žluté).  
Vozidlo jede rychlostí 72 až 180 km/h.
  - ▶ Když přijíždějí protijedoucí vozidla  
Vozidlo jede rychlostí 30 až 180 km/h.
- Vnější okraj vozovky je ohraničený šterkem nebo trávou.  
Vozidlo jede rychlostí 30 až 180 km/h.
- Vozidlo jede po rovné silnici nebo po silnici s mírnými zatáčkami.
- Směrová světla jsou vypnutá.
- Stěrače nepracují v rychlém režimu.
- Vozidlo nezrychluje ani nebrzdí a řidič neotáčí volantem.
- Systém je schopen určit, zda řidič aktivně zrychluje, brzdí nebo ovládá volant.

## ▶▶ Jak se systém aktivuje

Systém pro zmírnění rizika vyjetí z komunikace se může automaticky vypnout a kontrolka bezpečnostní podpory (žlutá) se rozsvítí a zůstane svítit.

▶ **Kontrolky** Str. 106

Na funkci systému pro zmírnění rizika vyjetí z komunikace mohou mít vliv následující situace:

- Vozidlo projíždí zatáčku po vnitřní straně nebo mimo jízdní pruh.
- Vozidlo jede v úzkém jízdním pruhu.

## Zapnutí a vypnutí systému pro zmírnění rizika vyjetí z komunikace

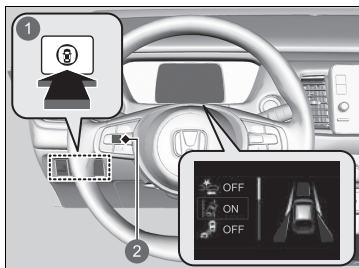

- 1 Spínač bezpečnostní podpory
- 2 Levý volič

Když zapnete a vypnete systém pro zmírnění rizika vyjetí z komunikace, udělejte následující.

1. Stiskněte spínač bezpečnostní podpory.
2. Otáčejte levým voličem na symbol  a stiskněte jej.
  - ▶ Když se systém zapne nebo vypne, v informačním rozhraní řidiče se zobrazí hlášení.

Systém pro zmírnění rizika vyjetí z komunikace se aktivuje po každém zapnutí pohonného systému, dokonce i když jste jej při poslední jízdě vypnuli.

## ▶▶ Zapnutí a vypnutí systému pro zmírnění rizika vyjetí z komunikace

V informačním rozhraní řidiče můžete vybrat také obsah bezpečnostní podpory.

▶ **Informační rozhraní řidiče** Str. 141

Po opětovném připojení 12V akumulátoru a nastavení režimu napájení na ZAPNUTO se mohou rozsvítit kontrolky adaptivního tempomatu (ACC) s asistentem pro jízdu v kolonách (žlutá), stabilizačního systému vozidla (VSA), vypnutí stabilizačního systému vozidla, nízkého tlaku v pneumatikách / systému sledování tlaku v pneumatikách a bezpečnostní podpory (žlutá) spolu se zobrazením zprávy. Jedte krátce rychlostí vyšší než 20 km/h. Všechny kontrolky musí zhasnout. Pokud nějaká nezhasne, nechte vozidlo prohlédnout u dealera.

## ■ Podmínky a omezení systému pro zmírnění rizika vyjetí z komunikace

Systém nemusí za určitých podmínek správně detekovat značení jízdních pruhů (bílou nebo žlutou barvou), vnější okraj vozovky (ohraničený trávou nebo šterkem) nebo protijedoucí vozidlo. Některé příklady těchto podmínek jsou uvedeny níže.

### ■ Okolní podmínky

- Je malý kontrast mezi podélnými čarami jízdního pruhu a povrchem vozovky.
- Jízda za špatného počasí (déšť, mlha, sníh atd.).
- Jízda na zasněžených nebo mokřých silnicích.
- Jedete, když je slunce nízko (například za úsvitu nebo za soumraku).
- Stíny okolních objektů (stromy, budovy, svodidla, vozidla atd.) se nachází paralelně s bílými (nebo žlutými) čarami.
- Náhlé změny světelných podmínek, např. vjezd nebo výjezd z tunelu nebo stíny stromů, budov apod.
- Na vozovce se silně odráží světlo.
- Jízda v noci nebo na tmavých místech, např. v tunelu (z důvodu nedostatečného světla nemusí být osvětlené čáry jízdního pruhu, povrch vozovky nebo protijedoucí vozidla).
- Vzdálenost mezi vaším vozidlem a vozidlem před vámi je příliš krátká a čáry jízdního pruhu a povrch vozovky nejsou viditelné.
- Vnější okraj vozovky je ohraničen jinými předměty, materiály atp., než je tráva nebo šterk.

### ■ Stav vozovky

- Jízda na cestě s dočasným značením jízdního pruhu.
- Vybledlé značení, více značek nebo různá značení jízdního pruhu jsou viditelné na povrchu kvůli opravám nebo starému značení jízdních pruhů.
- Na vozovce je spojené, dělené nebo křížené značení jízdních pruhů, například na křižovatce nebo na přechodu.
- Značení jízdních pruhů je velmi úzké, široké nebo se mění.
- Část čáry jízdního pruhu je zakrytá objektem, například vozidlem.
- Místa, kde je silnice v kopcovitém terénu nebo se vozidlo přibližuje k vrcholu kopce.
- Vozidlo se silně kymácí na nerovném povrchu.
- Pokud jsou objekty na silnici (obrubníky, svodidla, pylony mostů atd.) detekovány jako bílé (nebo žluté) čáry.
- Jízda na nerovné vozovce nebo na silnicích s nezpevněným či hrbolatým povrchem.
- Jízda na silnici s dvojitými čarami.
- Jízda na zasněžených nebo mokrých silnicích.
- Průjezd křižovatkou.
- Vozovka je jen částečně viditelná kvůli sněhu nebo kalužím.
- Jízda na nezpevněných nebo rozježděných silnicích.
- Bílé (nebo žluté) čáry nejsou správně rozpoznány z důvodu tvaru silnice, například zatáček nebo svahů.

### ■ Stav vozidla

- Pokud je osvětlení nedostatečné kvůli nečistotám zakrývajícím světlomety nebo je špatná viditelnost na tmavých místech způsobená nesprávným seřízením světlometů.
- Přední část kamery zakrývají nečistoty, mlha, déšť, bláto, mokrá sníh, těsnění, příslušenství, samolepky nebo fólie na čelním skle.
- Při jízdě v noci nebo na tmavém místě (např. v tunelu) s vypnutými světlomety.
- Když řidič otočí volantem a sešlápne brzdový pedál.
- Zbytky zanechané na čelním skle po stěračích.
- Abnormální stav pneumatik nebo kol (nesprávná velikost, různá velikost nebo konstrukce, nesprávně nahuštěná pneumatika atd.).
- Vozidlo se naklání z důvodu těžkého nákladu v zavazadlovém prostoru nebo na zadních sedadlech.
- Jsou namontovány sněhové řetězy.
- Bylo upraveno odpružení vozidla.

### ■ Příklady omezení detekce z důvodu stavu protijedoucích vozidel

- Protijedoucí vozidlo nebo vozidlo před vámi se nachází stranou.
- Vozidlo v protisměru náhle vjede před vás.
- Pokud protijedoucí vozidlo splyne s pozadím, systém jej nemusí rozpoznat.
- Na tmavém místě světlomety protijedoucího vozidla svítí jen na jedné straně nebo nesvítí vůbec.
- Vzdálenost mezi vaším vozidlem a protijedoucím vozidlem je příliš krátká.
- Část protijedoucího vozidla není viditelná z důvodu vozidla před vámi.
- V protisměru je více pruhů nebo odbočovací pruhy.
- Vozidlo ve vedlejšímu pruhu je zaparkované nebo se pohybuje extrémně pomalu.

### ■ Příklady dalších omezení detekce nebo funkce systému

- Pokud má protijedoucí vozidlo neobvyklý tvar.
- Když kamera nemůže správně identifikovat tvar protijedoucího vozidla.

### ■ Při nízké pravděpodobnosti srážky

System pro zmírnění rizika vyjetí z komunikace se může aktivovat za níže uvedených podmínek.

- Při jízdě v zatáčkách se vaše vozidlo dostane do bodu, kdy se vozidlo jedoucí v protisměru ocitne přímo před vámi.

## System rozpoznávání dopravních značek

Zobrazuje na ukazateli informace o dopravních značkách, jako je například aktuální omezení rychlosti nebo zákaz předjíždění, kolem kterých vaše vozidlo projíždí.

### Jak systém funguje

Když kamera umístěná za zpětným zrcátkem snímá při jízdě dopravní značky, systém zobrazí ty značky, které jsou určeny pro vaše vozidlo. Ikona dopravní značky se bude zobrazovat, dokud vozidlo nedosáhne předem určené doby a vzdálenosti.

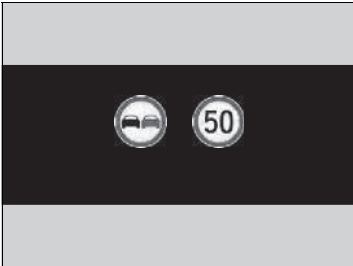

Ikona dopravní značky se může také změnit na jinou nebo zmizet, a to v těchto případech:

- Byl zjištěn konec rychlostního limitu nebo jiného stanoveného limitu.
- Vaše vozidlo najede/sjede z dálnice nebo z hlavní silnice.
- Na křižovatce zatáčíte se zapnutými směrovými světly.

### System rozpoznávání dopravních značek

System je navržen tak, aby zjišťoval dopravní značky, které odpovídají směrnici Vídeňské úmluvy. Nemusí se zobrazit všechny dopravní značky, ale neměly by být přehlédnuty žádné dopravní značky umístěné na okrajích silnice. System nemusí v některých zemích, kterými projíždíte, rozpoznat určité značky nebo situace. Nespolehejte se na system příliš. Vždy jeďte rychlostí, která odpovídá daným podmínkám vozovky.

Na čelní sklo nikdy nelepte žádné předměty nebo fólie, které by mohly blokovat zorné pole kamery a způsobit nesprávnou funkci systému.

Škrábance, rýhy a jiná poškození čelního skla v zorném poli kamery mohou způsobit nesprávnou funkci systému. Pokud nějaké poškození zjistíte, doporučujeme vyměnit čelní sklo za jiné originální čelní sklo Honda. Nesprávnou funkci systému mohou také způsobit menší opravy v zorném poli kamery nebo montáž neoriginálního čelního skla. Po výměně čelního skla si nechte u dealera kameru znovu zkalibrovat. Řádná kalibrace kamery je nezbytná pro správnou funkci systému.

System rozpoznávání dopravních značek není aktivní po dobu přibližně 15 sekund po zapnutí pohonného systému.



Pokud systém při jízdě nezjistí žádné dopravní značky, může se zobrazit obrázek níže.

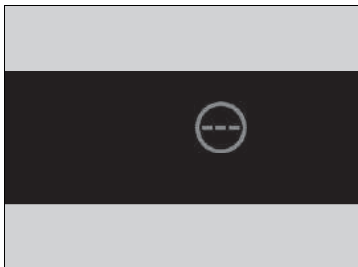

#### ▶▶ Systém rozpoznávání dopravních značek

Chcete-li snížit pravděpodobnost, že vysoká teplota v interiéru způsobí při parkování vypnutí snímacího systému kamery, najděte stinné místo nebo natočte přední část vozidla tak, aby nebyla na slunci. Použijete-li reflexní stínítko proti slunci, dejte pozor, aby nezakrývalo tělo kamery. Zakrytí kamery může způsobit kumulaci tepla na kameře.

Můžete si přečíst informace ohledně manipulace s kamerou vybavenou tímto systémem.

▶ **Přední kamera se širokým úhlem záběru** Str. 494

**» Systém rozpoznávání dopravních značek**

Pokud vozidlo překročí detekovaný rychlostní limit, začne na displeji blikat ikona představující značku s rychlostním limitem v aktuální oblasti.

➤ **Nastavení\*** Str. 155

➤ **Vlastní nastavení funkcí** Str. 345

Schopnost systému přesně sdělit řidiči rychlostní limit závisí na určitých podmínkách, například na jednotkách zobrazených na dopravní značce a rychlosti a směru jízdy vozidla. V některých případech může systém zobrazit nepřesná varování nebo jiné informace.

➤ **Stavy a omezení systému rozpoznávání dopravních značek** Str. 490

Jednotky, ve kterých se rychlostní limit udává (mph nebo km/h), se liší v různých zemích. Když přijedete do země, jejíž jednotky se liší od jednotek země, ze které jste přijeli, systém rozpoznání dopravních značek nemusí pracovat správně.

➤ **Změna jednotek** Str. 153

➤ **Nastavení\*** Str. 155

➤ **Vlastní nastavení funkcí** Str. 345

\* Není k dispozici u všech modelů

## ■ Stav a omezení systému rozpoznávání dopravních značek

Systém rozpoznávání dopravních značek nemusí být schopen rozpoznat dopravní značky v následujících případech.

### ■ Okolní podmínky

- Jedete, když je slunce nízko (například za úsvitu nebo za soumraku).
- Na vozovce se silně odráží světlo.
- Jízda v noci, na temných místech, jako jsou dlouhé tunely.
- Jízda za špatného počasí (déšť, mlha, sníh atd.).
- Náhlé změny světelných podmínek, např. vjezd nebo výjezd z tunelu nebo stíny stromů, budov apod.
- Rozstříkávání vody nebo víření sněhu způsobené vozidlem před vámi.

### ■ Stav vozovky

- Vozidlo se silně kymácí na nerovném povrchu.

### ■ Stav vozidla

- Pokud je osvětlení nedostatečné kvůli nečistotám zakrývajícím světlomety nebo je špatná viditelnost na tmavých místech způsobená nesprávným seřízením světlometů.
- Přední část kamery zakrývají nečistoty, mlha, déšť, bláto, mokry sníh, těsnění, příslušenství, samolepky nebo fólie na čelním skle.
- Zbytky zanechané na čelním skle po stěračích.
- Abnormální stav pneumatik nebo kol (nesprávná velikost, různá velikost nebo konstrukce, nesprávně nahuštěná pneumatika atd.).
- Vozidlo se naklání z důvodu těžkého nákladu v zavazadlovém prostoru nebo na zadních sedadlech.
- Bylo upraveno odpružení vozidla.
- Jsou namontovány sněhové řetězy.
- Při jízdě v noci nebo na temném místě (např. v tunelu) s vypnutými světlomety.

## ▶▶ Stav a omezení systému rozpoznávání dopravních značek

Pokud dojde k závadě systému rozpoznávání dopravních značek, zobrazí se na ukazateli symbol . Pokud tato zpráva nezmizí, nechte vozidlo zkontrolovat u dealera.

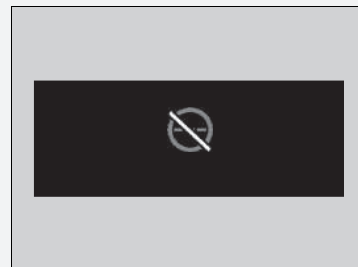

**■ Poloha nebo stav dopravní značky**

- Dopravní značka je na obtížně viditelném místě.
- Dopravní značka se nachází daleko od vozidla.
- Dopravní značka se nachází v místě mimo dopad paprsků světlometů.
- Dopravní značka je na rohu nebo na zakřivené cestě.
- Dopravní značka je vybledlá nebo ohnutá.
- Dopravní značka je otočená nebo poškozená.
- Dopravní značka je pokryta blátem, sněhem nebo námrazou.
- Část dopravní značky je zakryta stromy nebo je ve stínu vozidla nebo jiného objektu.
- Světlo (například pouliční osvětlení) se odráží na povrchu dopravní značky nebo je značka skrytá ve stínu.
- Dopravní značka je příliš světlá nebo příliš tmavá (elektrická značka).
- Malé dopravní značky (pomocné dopravní značky apod.).

**■ Ostatní podmínky**

- Pokud jedete vysokou rychlostí.

Systém rozpoznávání dopravních značek nemusí fungovat správně, například při zobrazení značky, která neodpovídá současným silničním předpisům nebo neexistuje vůbec, v následujících případech:

- Značka rychlostního limitu se může zobrazit při vyšší nebo nižší rychlosti než je skutečný rychlostní limit.
- Přítomnost pomocné dopravní značky s dalšími informacemi, například počasí, čas, typ vozidla atd.
- Údaje na dopravní značce je obtížné přečíst (elektrická značka, čísla na značkách jsou rozmazaná atd.).
- Dopravní značka je v blízkosti jízdního pruhu, v kterém jedete, i když není určena pro tento jízdní pruh, např. dopravní značka rychlostního limitu se nachází na křižovatce mezi vedlejší silnicí a hlavní silnicí atd.
- Výskyt objektů, které se podobají barvou nebo tvarem objektu rozpoznávání (podobná značka, elektrická značka, vývěsní štít, konstrukce atd.).

## ■ Dopravní značky zobrazené na ukazateli

Jsou-li zjištěny dvě dopravní značky, mohou být současně zobrazeny vedle sebe. Ikona dopravní značky rychlostního limitu se zobrazuje na pravé polovině obrazovky. Ikona dopravní značky zákazu předjíždění se zobrazuje nalevo. Veškeré další dopravní značky ukazující rychlostní limit na základě počasí (sníh atd.) nebo určitého časového období se mohou zobrazit na kterékoliv straně.



- ❶ Dopravní značka zákazu předjíždění\*<sup>1</sup>
- ❷ Dopravní značka rychlostního limitu
- ❸ Doplnující dopravní značka rychlostního limitu v závislosti na podmínkách\*<sup>2</sup>
- ❹ Dopravní značka rychlostního limitu

V závislosti na situaci může být značka \*<sup>1</sup> nahrazena značkou \*<sup>2</sup> nebo může být značka \*<sup>2</sup> zobrazena na pravé straně.

## Přední kamera se širokým úhlem záběru

Kamera používaná v systému pro udržování v jízdním pruhu (LKAS), systému pro zmírnění rizika vyjetí z komunikace (RDM), adaptivním tempomatu (ACC) s asistentem pro jízdu v kolonách, systému rozpoznávání dopravních značek a systému pro zmírnění následků nehody (CMBS) je určena k detekci objektů, které aktivují funkce těchto systémů.

### Umístění kamery a tipy pro manipulaci s kamerou

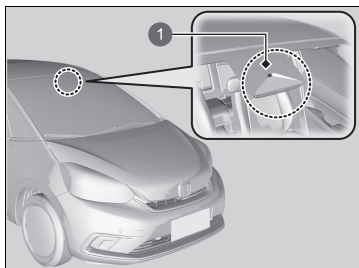

- 1 Přední kamera se širokým úhlem záběru

Tato kamera se nachází za zpětným zrcátkem.

Chcete-li snížit pravděpodobnost, že vysoká teplota v interiéru způsobí při parkování vypnutí snímacího systému kamery, najděte stinné místo nebo natočte přední část vozidla tak, aby nebyla na slunci. Použijete-li reflexní stínítko proti slunci, dejte pozor, aby nezakrývalo tělo kamery. Zakrytí kamery může způsobit kumulaci tepla na kameře.

### ▶ Přední kamera se širokým úhlem záběru

Na čelní sklo, kapotu nebo masku chladiče nikdy nelepte žádné předměty nebo fólie, které by mohly blokovat zorné pole kamery a způsobit nesprávnou funkci systému. Škrábance, rýhy a jiná poškození čelního skla v zorném poli kamery mohou způsobit nesprávnou funkci systému. Pokud nějaké poškození zjistíte, doporučujeme vyměnit čelní sklo za jiné originální čelní sklo Honda. Nesprávnou funkci systému mohou také způsobit menší opravy v zorném poli kamery nebo montáž neoriginálního čelního skla. Po výměně čelního skla si nechte u dealera kameru znovu zkalibrovat. Řádná kalibrace kamery je nezbytná pro správnou funkci systému.

Na přístrojovou desku nepokládejte žádné předměty. Signál by se mohl odrážet od čelního skla a znemožnit systému správnou detekci podélných čar jízdního pruhu.

#### ▶▶ Přední kamera se širokým úhlem záběru

Pokud se zobrazí symbol :

- Pomocí automatické klimatizace ochladte interiér a v případě potřeby použijte také režim odmlžení s proudícím vzduchem směrem ke kameře.
- Jeďte s vozidlem tak, aby se snížila teplota čelního skla, což ochladí oblast okolo kamery.

Pokud se zobrazí symbol :

- Vozidlo zastavte na bezpečném místě a očistěte čelní sklo. Pokud po očištění čelního skla a ujetí krátké vzdálenosti symbol nezmizí, nechte vozidlo zkontrolovat u dealera.



## Brzdový systém

### ■ Parkovací brzda

Parkovací brzdu použijte k udržení vozidla na místě při parkování. Je-li aktivována parkovací brzda, můžete ji uvolnit ručně nebo automaticky.



1 Spínač elektrické parkovací brzdy



1 Spínač elektrické parkovací brzdy

### ■ Aktivace

Elektrickou parkovací brzdu lze aktivovat kdykoli, pokud má vozidlo připojený akumulátor 12 V, a to bez ohledu na stav režimu napájení.

Jemně, ale pevně zatáhněte za spínač elektrické parkovací brzdy.

- ▶ Na spínači se rozsvítí kontrolka.
- ▶ Rozsvítí se kontrolka parkovací brzdy a brzdového systému (červená).

### ■ Uvolnění

Režim napájení musí být v poloze ZAPNUTO, jinak nelze elektrickou parkovací brzdu uvolnit.

1. Sešlápnete brzdový pedál.
2. Stisknete spínač elektrické parkovací brzdy.
  - ▶ Kontrolka na spínači zhasne.
  - ▶ Zhasne kontrolka parkovací brzdy a brzdového systému (červená).

Ručním uvolněním parkovací brzdy pomocí spínače napomůžete pomalému a plynulému rozjezdu vozidla z kopce na příkrých svazích.

### » Brzdový systém

Při sešlápnutí brzdového pedálu může být slyšet z prostoru motoru bzučení. To vzniká proto, že se používá brzdový systém, a je to normální.

### » Parkovací brzda

Při aktivaci nebo uvolnění parkovací brzdy může od zadních kol zaznít zvuk motoru systému elektrické parkovací brzdy. To je normální.

Při aktivaci nebo uvolnění parkovací brzdy se může brzdový pedál v důsledku činnosti systému elektrické parkovací brzdy lehce pohnout. To je normální.

Při úplném vybití 12V akumulátoru nelze parkovací brzdu aktivovat ani uvolnit.

➡ **Pokud je 12V akumulátor vybitý** Str. 608

**Pokud za jízdy vytáhnete a podržíte spínač elektrické parkovací brzdy, aktivuje elektrický brzdový systém brzdy na všech čtyřech kolech až do zastavení vozidla. Poté se aktivuje elektrická parkovací brzda, nyní spínač uvolněte.**

## ■ Provoz funkce automatické parkovací brzdy

Pokud byla funkce automatické parkovací brzdy aktivována:

- Parkovací brzda se automaticky aktivuje, když nastavíte režim napájení do polohy VYPNUTO.
- Ověřte, zda je parkovací brzda zatažená – zkontrolujte zapnutí kontrolky parkovací brzdy a brzdového systému (červená).

🔧 **Aktivace a deaktivace funkce automatické parkovací brzdy** Str. 498

## ■ Automatické uvolnění

K uvolnění parkovací brzdy dojde sešlápnutím plynového pedálu.

Pokud se rozjždíte s vozidlem směřujícím do svahu nebo jste v dopravní zácpě, použijte k uvolnění parkovací brzdy plynový pedál.

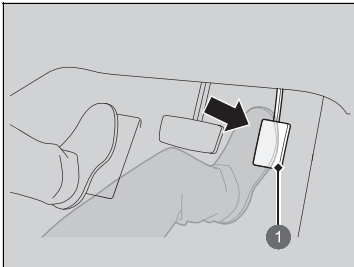

Jemně sešlápněte plynový pedál.  
Ve svahu může být nutné k uvolnění silnější sešlápnutí plynového pedálu.

- Zhasne kontrolka parkovací brzdy a brzdového systému (červená).

### 1 Plynový pedál

Parkovací brzdu můžete uvolnit automaticky v následujících případech:

- Máte zapnutý bezpečnostní pás řidiče.
- Pohonný systém je zapnutý.
- Převodovka není v poloze **P** nebo **N**.

## ► Parkovací brzda

V následujících situacích funguje parkovací brzda automaticky.

- Pokud vozidlo zastaví na více než 10 minut a je aktivován systém ACC s LSF.
- Pokud řidič nemá zapnutý bezpečnostní pás poté, co systém ACC s LSF automaticky zastavil vozidlo.
- Dojde-li k vypnutí pohonného systému při aktivovaném systému ACC s asistentem pro jízdu v kolonách (LSF).
- Když vozidlo zastaví s aktivovaným systémem automatického podržení brzd na dobu delší než 10 minut.
- Není-li zapnutý bezpečnostní pás řidiče, vozidlo stojí a je aktivováno podržení brzd.
- V případě vypnutí pohonného systému při aktivovaném podržení brzd.
- Dojde-li k problému se systémem podržení brzd a podržení brzd je aktivováno.

Pokud nelze parkovací brzdu uvolnit automaticky, uvolněte ji ručně.

Pokud vozidlo jede do svahu, je nutné více sešlápnout plynový pedál, aby se elektrická parkovací brzda automaticky uvolnila.

## ■ Aktivace a deaktivace funkce automatické parkovací brzdy

Když je režim napájení v poloze ZAPNUTO, podle následujícího postupu aktivujte nebo deaktivujte funkci automatické parkovací brzdy.

1. Zařaďte polohu **[P]**.
2. Bez sešlápnutí brzdového pedálu vytáhněte spínač elektrické parkovací brzdy.
  - Zkontrolujte, zda se kontrolka parkovací brzdy a brzdového systému rozsvítila.
3. Vytáhněte a podržte spínač parkovací brzdy. Po zaznění zvukového signálu uvolněte spínač a do 3 sekund jej znovu vytáhněte a podržte.
4. Až uslyšíte zvukový signál oznamující dokončení procesu, uvolněte spínač.
  - Dvě pípnutí označují, že byla funkce aktivována.
  - Jedno pípnutí označuje, že byla funkce deaktivována.
  - Po dokončení aktivace funkce zůstane parkovací brzda zabrzděná i po vypnutí pohonného systému.
  - Ověřte, zda je parkovací brzda zatažená – zkontrolujte zapnutí kontrolky parkovací brzdy a brzdového systému (červená).

Když potřebujete tuto funkci dočasně deaktivovat při odtahování vozidla. Můžete postupovat podle kroků popsaných níže.

1. Sešlápněte brzdový pedál a zastavte vozidlo.
2. Nastavte režim napájení do polohy VYPNUTO a do 2 sekund stiskněte spínač elektrické parkovací brzdy.
  - Nastavení aktivace a deaktivace funkce to neovlivní.
  - Než tuto funkci dočasně deaktivujete, nezapomeňte nejprve vypnout systém automatického podržení brzd.
  - Ověřte, zda je parkovací brzda zatažená – zkontrolujte zapnutí kontrolky parkovací brzdy a brzdového systému (červená).

### ☒ Parkovací brzda

Parkovací brzdou nelze automaticky uvolnit, pokud svítí tyto kontrolky:

- Kontrolka poruchy
- Kontrolka systému převodovky

Parkovací brzdou nemusí být možné automaticky uvolnit, pokud svítí tyto kontrolky:

- Kontrolka pohonného systému
- Kontrolka parkovací brzdy a brzdového systému (červená)
- Kontrolka systému VSA
- Kontrolka **ABS**
- Kontrolka doplňkového zádržného systému

### ☒ Aktivace a deaktivace funkce automatické parkovací brzdy

V chladném podnebí může zatažená parkovací brzda zamrznout na místě.

Při parkování vozidla zablokujte kola a zkontrolujte, zda je automatická parkovací brzda deaktivovaná.

Také deaktivujte funkci automatické parkovací brzdy a ponechte uvolněnou parkovací brzdou při mytí vozidla v myčce s dopravníkovými pásy nebo při jeho tažení.

## ■ Nožní brzda

Vaše vozidlo je vybaveno kotoučovými brzdami všech čtyř kol. Systém brzdového asistenta zvyšuje brzdou sílu, když v nouzové situaci silně sešlápnete brzdový pedál. Protiblokovací brzdový systém (ABS) vám pomáhá udržet ovladatelnost při velmi silném brzdění.

➤ **Systém brzdového asistenta** Str. 504

➤ **Protiblokovací brzdový systém (ABS)** Str. 503

## ☒ Nožní brzda

Brzdy zkontrolujte po průjezdu hlubokou vodou nebo vrstvou povrchové vody na silnici. Je-li zapotřebí, brzdy osušte tak, že několikrát lehce sešlápnete pedál.

Pokud při brzdění slyšíte souvislý zvuk tření kovu, je nutné vyměnit brzdové destičky. Vozidlo nechte zkontrolovat u dealera.

Souvislé používání brzdového pedálu při jízdě z dlouhého kopce způsobuje zahřívání, což snižuje brzdou účinnost. Použijte regenerativní brzdění tak, že sundáte nohu z plynového pedálu a podřadíte do polohy **B**.

Nohu za jízdy neopírejte o brzdový pedál, způsobilo by to lehké brzdění, brzdy by postupně ztratily účinnost a snížilo by to životnost brzdových destiček. Také by to zmátlo řidiče jedoucí za vámi.

## ■ Automatické podržení brzd

Nechá brzdy aktivované i po uvolnění brzdového pedálu, dokud není sešlápnut plynový pedál. Tento systém můžete použít při dočasném zastavení vozidla např. na světelné křižovatce nebo v hustém provozu.

### ■ Zapnutí systému

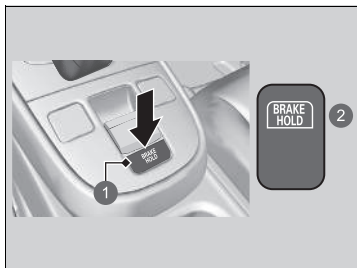

- 1 Tlačítko automatického podržení brzd
- 2 Rozsvítí se

Řádně si zapněte bezpečnostní pás, poté nastartujte pohonný systém. Stiskněte tlačítko automatického podržení brzd.

- Rozsvítí se kontrolka systému automatického podržení brzd. Systém je zapnutý.

### ⚠ Automatické podržení brzd

#### ⚠ VÝSTRAHA

Při aktivaci systému automatického podržení brzd na příkrých svazích nebo kluzkých vozovkách může po uvolnění brzdového pedálu dojít k pohybu vozidla.

Pokud dojde k neočekávanému pohybu vozidla, může dojít ke srážce s následkem vážného nebo smrtelného zranění.

Na příkrém svahu nebo na kluzkých vozovkách nikdy neaktivujte systém automatického podržení brzd ani nespolehejte, že zabrání vozidlu v pohybu.

#### ⚠ VÝSTRAHA

Při použití systému automatického podržení brzd k zaparkování vozidla může dojít k neočekávanému rozjezdu vozidla.

Pokud dojde k neočekávanému pohybu vozidla, může dojít ke srážce s následkem vážného nebo smrtelného zranění.

Nikdy neopouštějte vozidlo, pokud brzdění dočasně zajištěno automatickým podržením brzd a vždy parkujte vozidlo zařazením **P** a aktivací parkovací brzdy.

### ■ Aktivace systému

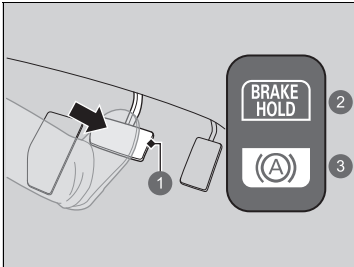

- 1 Brzdový pedál
- 2 Zapnuto
- 3 Rozsvítí se

Sešlápnutím brzdového pedálu zcela zastavte. Řadící páka nesmí být v poloze **P** nebo **R**.

- Rozsvítí se kontrolka automatického podržení brzd. Brzdy jsou podrženy maximálně 10 minut.
- Po rozsvícení kontrolky automatického podržení brzd uvolněte brzdový pedál.

### ■ Vypnutí systému

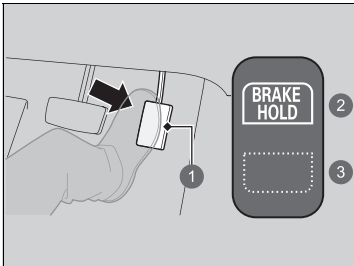

- 1 Plynový pedál
- 2 Zapnuto
- 3 Zhasne

Sešlápněte plynový pedál, když je řadící páka v poloze jiné než **P** nebo **N**. Podržení brzd se deaktivuje a vozidlo se rozjede.

- Kontrolka automatického podržení brzd zhasne. Systém je stále zapnutý.

### ■ Systém se automaticky vypne v těchto případech:

- Aktivujete parkovací brzdou.
- Sešlápněte brzdový pedál a zařadíte polohu **P** nebo **R**.

### ■ Systém se automaticky vypne a parkovací brzda se aktivuje v následujících případech:

- Brzdy jsou podrženy déle než 10 minut.
- Dojde k rozepnutí bezpečnostního pásu řidiče.
- Pohonný systém je vypnutý.
- Došlo k problému se systémem automatického podržení brzd.

### ■ Vypnutí systému automatického podržení brzd

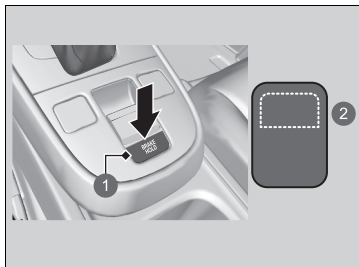

- 1 Tlačítko automatického podržení brzd
- 2 Zhasne

Je-li systém zapnutý, znovu stiskněte tlačítko automatického podržení brzd.

- Kontrolka systému automatického podržení brzd zhasne.

Pokud chcete vypnout automatické podržení brzd a systém je v provozu, stiskněte tlačítko automatického podržení brzd při sešlápnutém brzdovém pedálu.

### ☒ Automatické podržení brzd

Když je systém aktivován, můžete vypnout pohonný systém nebo zaparkovat vozidlo obvyklým postupem.

► **Při zastavení** Str. 506

Pokud je systém zapnutý nebo aktivovaný, při vypnutí pohonného systému se automatické podržení brzd vypne.

### ☒ Vypnutí systému automatického podržení brzd

Nezapomeňte vypnout systém automatického podržení brzd před použitím automatizované myčky aut.

Pokud dojde k pohybu vozidla a je v provozu systém automatického podržení brzd, mohou se ozývat zvuky související s jeho činností.

## Protiblokovací brzdový systém (ABS)

### ABS

Pomáhá předejít zablokování kol a zajistit ovladatelnost vozidla tím, že rychle pumpuje brzdami, mnohem rychleji než dokáže řídit.

Systém elektronického rozdělování brzdné síly (EBD), který je součástí ABS, v závislosti na naložení vozidla vyrovnává rozdělení brzdné síly mezi přední a zadní nápravu.

Brzdovým pedálem nikdy nepumpujte. Nechte systém ABS, aby to udělal za vás, brzdový pedál vždy sešlápnete pevně a rovnoměrně. Tomuto způsobu se někdy říká „sešlápnout a řídit“.

### ■ Funkce systému ABS

Brzdový pedál může při činnosti ABS lehce pulzovat. Sešlápněte brzdový pedál a držte jej pevně sešlápnutý. Na suchém povrchu budete muset brzdový pedál sešlápnout velmi silně, aby došlo k aktivaci ABS. Avšak při pokusu o zastavení na sněhu či ledu můžete pocítit okamžitou aktivaci ABS.

Systém ABS se může aktivovat, když sešlápnete brzdový pedál při jízdě na následujících površích:

- mokré nebo zasněžené silnice,
- dlážděné silnice,
- silnice s nerovným povrchem, například výmoly, trhlinami, poklapy atd.

Pokud rychlost vozidla klesne pod 10 km/h, systém ABS se vypne.

### ☒ Protiblokovací brzdový systém (ABS)

#### POZNÁMKA

Jsou-li na vozidle namontovány pneumatiky nesprávného typu a rozměru, ABS nemusí fungovat správně.

Pokud se kontrolka **ABS** rozsvítí za jízdy, jde možná o problém se systémem.

Normální brzdění tím není ovlivněno, avšak je možné, že ABS nefunguje. Vozidlo nechte ihned zkontrolovat u dealera.

Systém ABS nezkracuje dobu a vzdálenost potřebnou k zastavení vozidla: Je určen k zamezení zablokování kol, které může být příčinou smyku a ztráty kontroly nad řízením.

V následujících případech může vaše vozidlo potřebovat delší vzdálenost k zastavení než vozidlo bez ABS:

- Jedete po drsném nebo nerovném povrchu vozovky, např. štětku nebo sněhu.
- Pneumatiky jsou opatřené sněhovými řetězy.

Při aktivovaném systému ABS můžete zaznamenat následující:

- Zvuky motoru vycházející z motorového prostoru při aktivaci brzd nebo při provádění systémových kontrol po nastartování pohonného systému a při zrychlování vozidla.
- Vibrace brzdového pedálu anebo karoserie vozidla při aktivovaném systému ABS.

Tyto vibrace a zvuky při aktivovaném systému ABS jsou normální a nejsou důvodem k obavám.



## System brzdového asistenta

---

Účelem systému je pomáhat řidiči tím, že vyvine větší brzdou sílu, když silně sešlápnete brzdový pedál při nouzovém brzdění.

### ■ Funkce systému brzdového asistenta

Brzdový pedál pevně sešlápněte, abyste dosáhli silnějšího brzdění.

Je-li brzdový asistent v činnosti, pedál se může lehce kývat a lze zaslechnout provozní hluk. To je normální. Brzdový pedál držte pevně sešlápnutý.

## Signalizace nouzového zastavení

Aktivuje se, pokud při jízdě rychlostí 60 km/h nebo vyšší prudce zabrzdíte, aby upozornil řidiče za vámi na náhlé zabrzdění rychle blikajícími výstražnými světly. Umožní tím řidičům za vámi včas zareagovat a vyhnout se možnému střetu s vaším vozidlem.

### ■ Kdy se systém aktivuje:

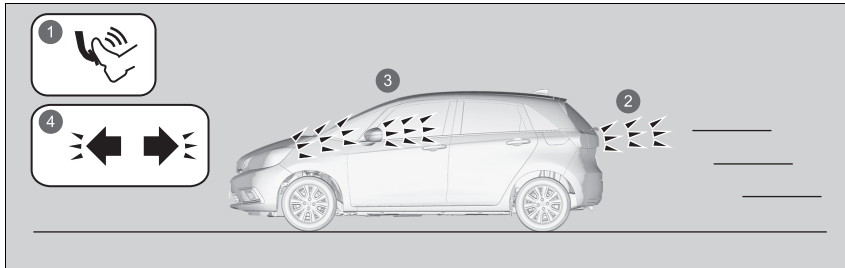

- 1 Prudké brzdění
- 2 Rozsvítí se brzdová světla
- 3 Blikají výstražná světla
- 4 Blikají kontrolky výstražných světel

Výstražná světla přestanou blikat v těchto případech:

- Uvolníte brzdový pedál.
- Je deaktivován systém ABS.
- Vaše vozidlo bude mírně zpomalovat.
- Stisknete tlačítko výstražných světel.

### ▣ Signalizace nouzového zastavení

Signalizace nouzového zastavení není systém, který je schopen zabránit možnému nárazu zezadu v důsledku vašeho prudkého brzdění. Při prudkém brzdění začnou blikat výstražná světla. Snažte se vždy vyhnout prudkému brzdění, pokud to není nezbytně nutné.

Signalizace nouzového zastavení se neaktivuje v případě, že je stisknuté tlačítko výstražných světel.

Pokud se při brzdění přeruší na určitou dobu činnost systému ABS, nemusí se signalizace nouzového zastavení aktivovat vůbec.

## Při zastavení

1. Sešlápněte silně brzdový pedál.
2. Při sešlápnutém brzdovém pedálu pomalu, ale úplně, vytáhněte spínač elektrické parkovací brzdy.
3. Zařadte v převodovce polohu **P**.
4. Vypněte pohonný systém.
  - ▶ Kontrolka parkovací brzdy a brzdového systému zhasne přibližně za 30 sekund.

Vždy ověřte, zda je elektrická parkovací brzda aktivována, zvláště pokud jste nezaparkovali na rovině.

### ▣ Parkování vozidla

## **▲ VÝSTRAHA**

Vozidlo se může nechtěně rozjet, pokud je ponecháte bez dozoru a nekontrolujete, že je zařazena poloha parkování.

Rozjeté vozidlo může způsobit nehodu s následkem vážného nebo smrtelného zranění.

Vždy mějte nohu na brzdovém pedálu, dokud se neujistíte, že kontrolka zařazeného rychlostního stupně neukazuje **P**.

Vozidlo neparkujte v blízkosti hořlavých materiálů, jako je suchá tráva, olej nebo dřevo.

Teplo výfuku může způsobit požár.

## »» Při zastavení

**POZNÁMKA**

Následující činnosti mohou poškodit hnací soustavu:

- Sešlápnutí plynového a brzdového pedálu současně.
- Přeřazení do polohy **P** předtím, než vozidlo zcela zastaví.

Neudržujte vozidlo na místě ve směru do kopce sešlapováním plynového pedálu.

Pohonný systém by se mohl přehřát a poškodit.

V extrémně chladném počasí může zatažená parkovací brzda zamrznout. Pokud lze očekávat, že takové počasí nastane, nezatahujte při parkování ve svahu parkovací brzdu, ale natočte přední kola tak, aby se zastavila o obrubník, v případě, že by se vozidlo ze svahu rozjelo, nebo zabraňte rozjetí vozidla zablokováním kol. Neučíníte-li žádné z těchto opatření, vozidlo se může neočekávaně rozjet a způsobit nehodu.

## System parkovacího asistenta \*

Rohové a středové snímače monitorují překážky kolem vašeho vozidla a zvukový signál, informační rozhraní řidiče a informační/audio obrazovka vám oznámí přibližnou vzdálenost mezi vaším vozidlem a překážkou.

### ■ Umístění snímačů a dosah

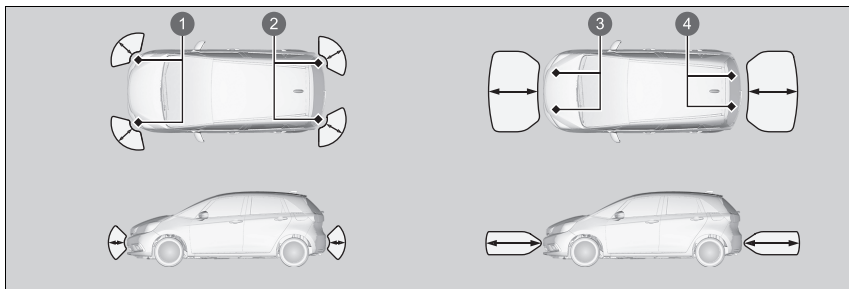

- 1 Přední rohové snímače
- 2 Zadní rohové snímače
- 3 Přední středové snímače
- 4 Zadní středové snímače

### ►► System parkovacího asistenta \*

I když je systém zapnutý, vždy si před parkováním ověřte, zda v blízkosti vašeho vozidla není žádná překážka.

System nemusí fungovat správně, když:

- Snímače jsou pokryty sněhem, ledem, bahnem nebo nečistotami.
- Vozidlo je na nerovném povrchu, jako je tráva, výmoly nebo svah.
- Vozidlo bylo venku v horkém nebo studeném počasí.
- System ovlivňují zařízení vydávající ultrazvukové vlny.
- Jedete za špatného počasí.

System nemusí snímat:

- Tenké nebo nízké předměty.
- Materiály pohlcující zvuk, jako je sníh, bavlna nebo houba.
- Předměty přímo pod nárazníkem.

Na snímače a okolo nich neumísťujte žádná příslušenství.

Když nastavíte režim napájení do polohy ZAPNUTO, u systému dojde k obnovení dříve navolených podmínek.

## ■ Zapnutí a vypnutí systému parkovacích snímačů

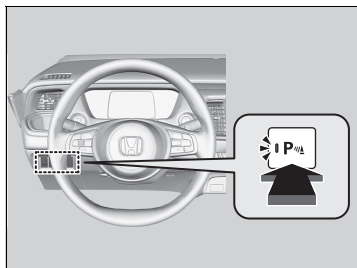

S režimem napájení v poloze ZAPNUTO lze systém snímačů pro couvání zapnout nebo vypnout pomocí tlačítka. Po zapnutí systému se rozsvítí kontrolka v tlačítku.

Přední rohové, zadní středové a rohové snímače začnou detekovat překážky po zařazení polohy **R**, je-li rychlost vozidla nižší než 8 km/h.

Přední rohové a přední středové snímače začnou detekovat překážky po zařazení jiné polohy převodovky než **P** nebo **R**, a když je rychlost vozidla nižší než 8 km/h.

### Modely se zadní kamerou s více pohledy

#### ■ Používání obrazovky

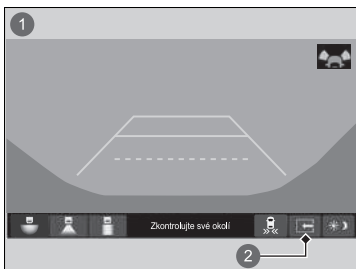

V následujících podmínkách karta rozdělené obrazovky zmizí a rozdělený pohled se vrátí na poslední režim pohledu kamery:

- Pokud je vypnutý parkovací asistent.
- Pokud došlo k závadě systému.

- 1 Rozdělený pohled vypnutý
- 2 Karta rozdělené obrazovky
- 3 Rozdělený pohled zapnutý

■ Při zkrácení vzdálenosti mezi vaším vozidlem a překážkami

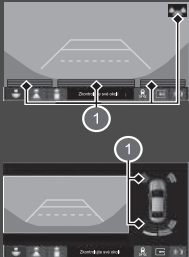
Délka přerušovaného zvukového signálu	Vzdálenost mezi nárazníkem a překážkou		Kontrolka	Informační rozhraní řidiče / Informační/audio obrazovka
	Rohové snímače	Středové snímače		
Střední	—	Přibl. 110–60 cm	Rozsvítí se žlutá* <sup>1</sup>	<div data-bbox="1150 297 1385 318" data-label="Caption">Informační/audio obrazovka</div>  <div data-bbox="1150 463 1477 483" data-label="Caption">Modely se zadní kamerou s více pohledy</div>  <div data-bbox="1150 769 1362 789" data-label="Caption">Informační rozhraní řidiče</div> 
Krátký	Přibl. 60–45 cm	Přibl. 60–45 cm	Rozsvítí se žlutá	
Velmi krátký	Přibl. 45–35 cm	Přibl. 45–35 cm		
Nepřerušovaný	Přibl. 35 cm nebo méně	Přibl. 35 cm nebo méně	Rozsvítí se červená	

\*1: V této fázi překážky detekují pouze středové snímače.

❶ Pokud snímač detekuje překážku, rozsvítí se kontrolky.



## Asistent při couvání z parkovacího místa\*

Při couvání sleduje zadní rohové oblasti pomocí radarových snímačů a upozorní vás, pokud snímač v zadním rohu zjistí blížící se vozidlo.

Systém je vhodný zvláště při couvání z parkovacího místa.

### Asistent při couvání z parkovacího místa\*

#### **VÝSTRAHA**

Asistent při couvání z parkovacího místa nemůže detekovat všechna přibližující se vozidla a nemusí je detekovat vůbec.

Pokud si sami dopředu pohledem neověříte, že je couvání s vozidlem bezpečné, může dojít k nehodě.

Při couvání se nespolehejte pouze na systém. Před couváním se také vždy podívejte do zrcátka, za vozidlo a do obou stran vozidla.

Výstražný zvukový signál systému parkovacích snímačů má přednost před zvukovým signálem asistenta při couvání z parkovacího místa, pokud snímače zjišťují překážky v nejbližším okolí.

## Jak systém funguje

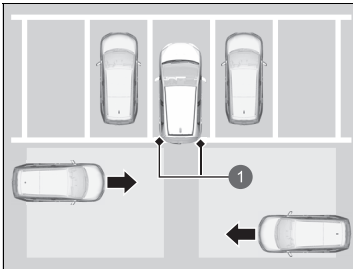

- 1 Radarové snímače:  
pod rohy zadního nárazníku.

Pokud se k zadnímu rohu vašeho vozidla blíží jiné vozidlo, asistent při couvání z parkovacího místa vás upozorní zvukovým signálem a zobrazením výstražné zprávy.

Systém se aktivuje za těchto podmínek:

- Napájení je přepnuté do polohy ZAPNUTO.
- Asistent při couvání z parkovacího místa je zapnutý.
  - **Zapnutí a vypnutí asistenta při couvání z parkovacího místa** Str. 516
  - **Vlastní nastavení funkcí** Str. 345
- Převodovka je v poloze **R**.
- Vozidlo se pohybuje rychlostí 5 km/h nebo nižší.

## Asistent při couvání z parkovacího místa\*

Asistent při couvání z parkovacího místa nemusí zjistit blížící se vozidlo, může jej zjistit se zpožděním nebo vás může upozornit, aniž byste se blížili k vozidlu, za následujících okolností:

- Je-li dosah radarového snímače blokován překážkou, např. jiným vozidlem a zdí v blízkosti zadního nárazníku vašeho vozidla.
- Vaše vozidlo se pohybuje rychlostí přibližně 5 km/h nebo vyšší.
- Vozidlo se přibližuje rychlostí mimo rozmezí přibližně 10 až 25 km/h.
- Systém zachytí vnější rušení způsobené například radarovými snímači jiného vozidla nebo silnými rádiovými vlnami vysílanými z nějakého blízkého zařízení.
- Některý z rohů zadního nárazníku je pokrytý sněhem, ledem, blátem nebo nečistotami.
- Za špatného počasí.
- Vozidlo je ve svahu.
- Vaše vozidlo je nakloněno z důvodu těžkého nákladu v zadní části.
- Vaše vozidlo couvá směrem ke zdi, sloupu, vozidlu a tak dále.
- Zadní nárazník nebo snímače byly nesprávně opraveny nebo došlo k deformaci zadního nárazníku.
  - Vozidlo nechte zkontrolovat u dealera.

\* Není k dispozici u všech modelů

Systém nezjistí vozidlo, které se blíží přímo za vozidlem, ani neupozorní na zjištěné vozidlo pohybující se přímo za vaším vozidlem.

Systém neupozorní na vozidlo pohybující se směrem od vašeho vozidla a může upozornit na chodce, jízdní kola nebo stojící objekty.

► Asistent při couvání z parkovacího místa\*

Pro zachování správné funkce musí být rohová oblast zadního nárazníku vždy čistá.

Nezakrývejte rohovou oblast zadního nárazníku žádnými štítky ani nálepkami.

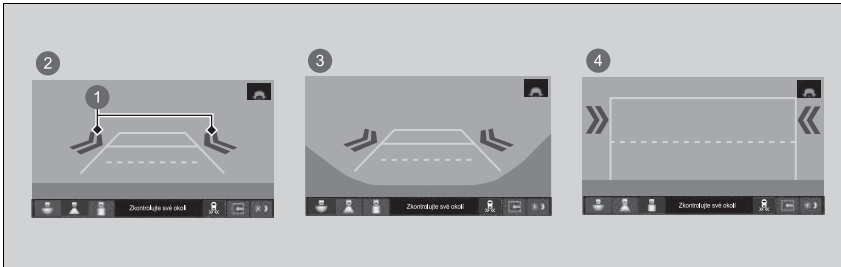

## Pokud systém detekuje vozidlo



- 1 Ikona se šipkou
- 2 Normální pohled
- 3 Široký pohled
- 4 Pohled shora dolů

Na informační/audio obrazovce se zobrazí ikona se šipkou na straně, ze které se blíží vozidlo.

## ►► Pokud systém detekuje vozidlo

Pokud se ikona  v pravé dolní části změní na  ve žluté barvě, když je řadicí páka v poloze **R**, je možné, že se v okolí snímače nahromadilo bláto, sníh, led nebo další překážky. Systém je dočasně vypnut. Zkontrolujte rohy nárazníku, zda se na nich nevyskytují nějaké překážky, a důkladně tuto oblast očistěte dle potřeby.

Pokud se rozsvítí , když je převodovka v poloze **R**, mohlo dojít k problému s asistentem při couvání z parkovacího místa. Systém nepoužívejte a vozidlo nechte zkontrolovat u dealera.

Pokud se zobrazení nezmění ani při zařazení do polohy **R**, jde možná o problém se systémem zadní kamery a asistentem při couvání z parkovacího místa. Systém nepoužívejte a vozidlo nechte zkontrolovat u dealera.

## ■ Zapnutí a vypnutí asistenta při couvání z parkovacího místa

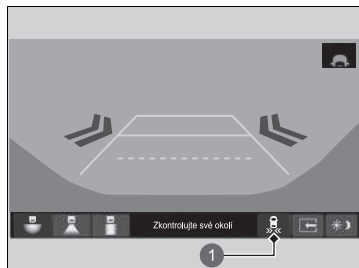

1 Ikona 

Klepnutím můžete systém zapnout a vypnout. Při zapnutí systému se rozsvítí kontrolka. Systém můžete také zapnout nebo vypnout pomocí funkcí nastavených na informační/audio obrazovce.

► **Vlastní nastavení funkcí** Str. 345

## Informace o zadní kameře s více pohledy

Informační/audio obrazovka umí zobrazit zpětný pohled za vaše vozidlo. Po zařazení polohy **R** se displej automaticky přepne na zpětný pohled.

### ■ Oblast zobrazení zadní kamery s více pohledy

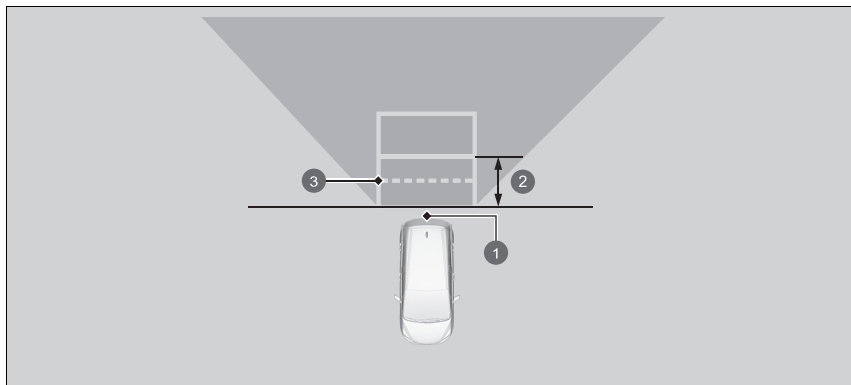

- 1 Kamera
- 2 Přibližně 1 m
- 3 Rozsah otevřených dveří zavazadlového prostoru

### 📺 Informace o zadní kameře s více pohledy





Pohled zpětné kamery je omezen. Nejsou vidět rohové okraje nárazníku nebo co je pod nárazníkem. Díky jedinečnému objektivu se předměty zdají být blíže nebo dále, než skutečně jsou.

Před couváním se pohledem ujistěte, že je bezpečné se rozjet. Zpětný pohled může být také omezen určitými podmínkami (jako například počasí, osvětlení a vysoké teploty). Nespolehejte se na zobrazení zpětného pohledu, které vám nedává všechny informace o prostoru za vašim vozidlem.

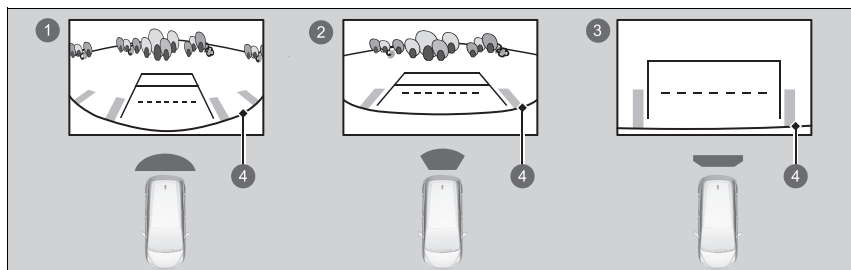
Je-li objektiv kamery pokryt nečistotami nebo vlhkostí, očistěte jej měkkým, mokrým hadříkem.

Na informační/audio obrazovce můžete zobrazit tři různé režimy kamery. Stisknutím příslušné ikony přepnete režimy.



- ①  Režim Wide View (Široký pohled)
- ②  Režim Normal View (Normální pohled)
- ③  Režim Top Down View (Pohled shora dolů)
- ④  Nárazník

- Pokud byl naposledy zvolen režim širokého pohledu nebo normálního pohledu, bude se tento režim aktivovat při příštím zařazení polohy **R**.
- Pokud byl před vypnutím pohonného systému naposledy zvolen režim pohledu shora, bude při dalším nastavení režimu napájení do polohy ZAPNUTO a zařazení polohy **R** zvolen režim širokého pohledu.
- Pokud byl zvolen režim pohledu shora a uběhlo více než 10 sekund od vyřazení z polohy **R**, nastaví se při příštím zařazení **R** široký pohled.

#### ▶ Informace o zadní kameře s více pohledy

Můžete změnit nastavení **Pevné vodítko** a **Dynamické vodítko**.

▶ **Vlastní nastavení funkcí** Str. 345

#### **Pevné vodítko**

**ON (zapnuto):** Vodicí čáry se zobrazí, když zařadíte polohu **R**.

**OFF (vypnuto):** Vodicí čáry se nezobrazí.

#### **Dynamické vodítko**

**ON (zapnuto):** Vodicí čáry se pohybují podle směru volantu.

**OFF (vypnuto):** Vodicí čáry se nepohybují.

## Informace o palivu

### ■ Doporučení ohledně paliva

Kromě modelů pro Jordánsko, Libanon, Maroko a Tunisko

#### **Benzín/lihobenzín EN 228**

**Bezolovnatý prémiový benzín/lihobenzín až po typ E10 (90 % benzínu a 10 % etanolu), oktanové číslo 95 nebo vyšší**

Modely pro Jordánsko, Libanon, Maroko a Tunisko

**Bezolovnatý prémiový benzín, oktanové číslo (RON) 95 nebo vyšší**

Vaše vozidlo je zkonstruováno k provozu na prémiový bezolovnatý benzín s oktanovým číslem (RON) 95 nebo vyšším.

Není-li tato oktanová třída k dispozici, lze dočasně používat běžný bezolovnatý benzín s oktanovým číslem (RON) 91 nebo vyšším.

Pravidelné používání běžného bezolovnatého benzínu může způsobit občasný kovový klepavý zvuk v motoru a povede ke snížení výkonu motoru. Dlouhodobé používání běžného benzínu může vést k poškození motoru.

### ■ Objem palivové nádrže: 40 l

### » Informace o palivu

#### POZNÁMKA

Používání benzínu, který obsahuje olovo, přináší následující rizika:

- Poškození výfukového systému, včetně katalyzátoru
- Poškození motoru a palivového systému
- Škodlivé vlivy na motor a jiné systémy

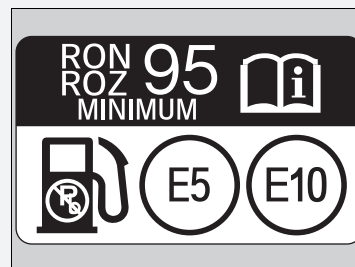

#### Okysličená paliva

Okysličená paliva jsou směsi s benzínem a etanolem nebo jinou příměsí. Vaše vozidlo je také zkonstruováno pro provoz na okysličená paliva obsahující až 10 % etanolu a až 22 % ETBE dle normy EN 228. Více informací vám sdělí váš dealer.



## Postup doplňování paliva

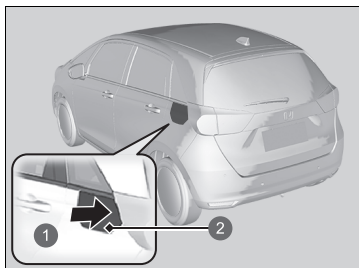

- 1 Stiskněte
- 2 Dvířka plnicího otvoru palivové nádrže

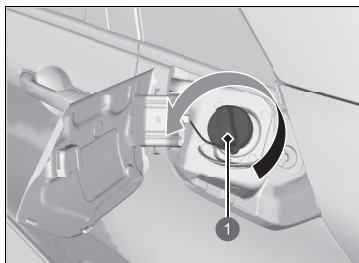

- 1 Uzávěr

1. Vozidlo zastavte se stojanem čerpadla na levé straně v zadní části vozidla.
2. Vypněte pohonný systém.
3. Odemkněte dveře řidiče pomocí hlavního spínače zámků dveří nebo zámku dveří.  
► Dvířka plnicího otvoru paliva na vnější straně vozidla se odemknou.
4. Stlačte okraj dvířek plnicího otvoru tak, aby se otevřela.
5. Pomalu odšroubujte uzávěr plnicího otvoru paliva. Pokud uslyšíte, jak uniká vzduch, počkejte, až to skončí, poté pomalu otáčejte výstupkem uzávěru, abyste uzávěr plnicího otvoru paliva odšroubovali.

### ►► Postup doplňování paliva

## ⚠ VÝSTRAHA

**Benzín je vysoce hořlavý a výbušný. Při zacházení s palivem může dojít k vašemu popálení nebo vážnému zranění.**

- Vypněte pohonný systém a nepřibližujte se k vozidlu se zdrojem tepla, jisker a otevřeným ohněm.
- S palivem zacházejte pouze mimo budovy.
- Rozlité palivo ihned setřete.

Plnicí tryska se automaticky vypne, aby v palivové nádrži ponechala dostatečný prostor a palivo v důsledku změny teplot nepřetékalo.

Poté, co se plnicí tryska automaticky vypne, dále palivo nedoplňujte. Další palivo by mohlo překročit objem palivové nádrže.

Jsou-li dveře řidiče zamknuté a současně se pokusíte silou zavřít dvířka plnicího otvoru nádrže a mechanismus západky, může dojít k poškození dvířek i mechanismu západky.

K odemknutí dvířek plnicího otvoru nádrže použijte zámek nebo hlavní zámek dveří. Použijete-li funkci odemýkání na dálkovém ovládní, dojde automaticky k opětovnému uzamknutí dveří a dvířek plnicího otvoru nádrže. Toto lze vypnout krátkým otevřením a zavřením dveří řidiče.

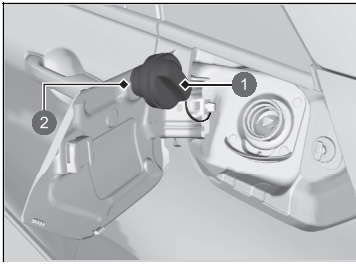

- 1 Uzávěr
- 2 Držák

6. Uzávěr plnicího otvoru palivové nádrže nasadíte do držáku.
7. Plnicí trysku paliva zasuňte po celé délce.
  - Jakmile je nádrž plná, plnicí tryska se s cvaknutím automaticky vypne. Tím v palivové nádrži ponechává místo k roztahování paliva důsledkem změny teploty.
8. Po doplnění paliva uzávěr plnicího otvoru palivové nádrže našroubujte zpět, dokud neuslyšíte alespoň jedno cvaknutí.
  - Dvířka plnicího otvoru palivové nádrže zavřete rukou.

## Snížení spotřeby paliva a emisí CO<sub>2</sub>

Snížení spotřeby paliva a emisí CO<sub>2</sub> závisí na několika faktorech, včetně jízdních podmínek, hmotnosti nákladu, době chodu na volnoběh, jízdních zvyklostech a stavu vozidla. V závislosti na těchto a dalších faktorech nemusíte dosáhnout jmenovité spotřeby paliva pro toto vozidlo.

### Údržba a spotřeba paliva

Optimalizace spotřeby paliva můžete dosáhnout správnou údržbou vašeho vozidla. Dodržujte plán údržby a v případě potřeby nahlédněte do záruční knížky.

Není-li vozidlo vybaveno systémem připomenutí servisní prohlídky, dodržujte plán údržby.

#### ➤ Plán údržby\* Str. 533

- Používejte motorový olej s doporučenou viskozitou.

#### ➤ Doporučený motorový olej Str. 544

- Udržujte předepsaný tlak v pneumatikách.
- Vozidlo nezatěžujte nadměrným nákladem.
- Vozidlo udržujte čisté. Nánosy sněhu nebo bláta na spodní části vozidla přidávají na hmotnosti a zvyšují odpor vzduchu.

### Snížení spotřeby paliva a emisí CO<sub>2</sub>

Pro určení skutečné spotřeby paliva za jízdy je doporučenou metodou přímý výpočet.

$$\boxed{100} \times \boxed{\text{Litry paliva}} \div \boxed{\text{Ujeté km}} = \boxed{\text{l na 100 km}}$$

$$\boxed{\text{Ujeté mile}} \div \boxed{\text{Galony paliva}} = \boxed{\text{Mile na galon}}$$

# Údržba

Tato kapitola se zabývá základní údržbou.



## Před prováděním údržby

Prohlídka a údržba.....	524
Bezpečnost při provádění údržby.....	525
Díly a kapaliny používané při údržbě.....	526
Informace o údržbě.....	527

## System připomenutí servisní

prohlídky* .....	528
Plán údržby* .....	533

## Údržba pod kapotou

Položky údržby pod kapotou.....	541
Otevírání kapoty .....	542
Doporučený motorový olej.....	544
Kontrola oleje .....	547

Doplnění motorového oleje.....	548
Chladicí systém .....	549
Kapalina převodovky.....	552
Brzdová kapalina .....	553
Dolévání kapaliny do ostřikovačů čelního skla .....	554
Palivový filtr .....	554
<b>Výměna žárovek .....</b>	<b>555</b>

## Kontrola a údržba lišt stěračů

## Kontrola a údržba pneumatik

Kontrola pneumatik .....	565
Indikátory opotřebení.....	566
Životnost pneumatik.....	566

Výměna pneumatiky a kola.....	567
Záměna pneumatik.....	568
Zařízení pro udržení trakce na sněhu .....	569
<b>12V akumulátor .....</b>	<b>570</b>

## Údržba vysílače dálkového ovládání

Výměna knoflíkové baterie .....	576
<b>Údržba automatické klimatizace .....</b>	<b>578</b>

## Čištění

Údržba interiéru .....	582
Údržba exteriéru .....	584

## Príslušenství a úpravy .....

\* Není k dispozici u všech modelů

## Prohlídka a údržba

Proveďte všechny uvedené prohlídky a úkony údržby, abyste vozidlo udrželi v dobrém stavu a zajistili svou bezpečnost. Pokud si jste vědomi jakékoli abnormality (hluk, zápach, nedostatek brzdové kapaliny, olejové skvrny na zemi atd.), nechte své vozidlo prohlédnout u dealera. Co se týče podrobných informací o údržbě a kontrolách, řiďte se servisními informacemi dostupnými pro vozidlo / plánem údržby uvedeným v této uživatelské příručce.

➤ **Plán údržby**\* Str. 533

### ■ Typy prohlídek a údržby

#### ■ Běžné prohlídky

Prohlídky proveďte před jízdami na dlouhou vzdálenost, při mytí vozidla nebo při doplňování paliva.

#### ■ Periodické prohlídky

- Brzdovou kapalinu zkontrolujte jednou měsíčně.  
➤ **Brzdová kapalina** Str. 553
- Tlak v pneumatikách zkontrolujte jednou měsíčně. Prohlédněte běhoun, zda není opotřebený a nejsou v něm cizí tělesa.  
➤ **Kontrola a údržba pneumatik** Str. 565
- Jednou měsíčně zkontrolujte funkci vnějších světel.  
➤ **Výměna žárovek** Str. 555
- Stav lišt stěračů zkontrolujte nejméně jednou za šest měsíců.  
➤ **Kontrola a údržba lišt stěračů** Str. 560

## Bezpečnost při provádění údržby

Některá z nejdůležitějších bezpečnostních opatření jsou uvedena zde. Nemůžeme vás však varovat před každým skrytým nebezpečím, které může nastat při provádění údržby. Pouze vy můžete rozhodnout, zda daný úkol provést nebo ne.

### Bezpečnost při provádění údržby

- Abyste snížili riziko požáru nebo výbuchu, s cigaretami, zdroji jisker a otevřeným ohněm se nepřibližujte k akumulátoru 12 V, vysokonapětovému akumulátoru ani dílům palivové soustavy.
- Nikdy nenechávejte pod kapotou žádné kusy tkaniny, utěrky ani jiné hořlavé předměty.
  - ▶ Teplo z motoru a výfuku může způsobit jejich zapálení a následně požár.
- K čištění dílů používejte běžně dostupný odmašťovací prostředek nebo čisticí přípravek na díly, ne však benzin.
- Při práci s 12V akumulátorem nebo stlačeným vzduchem používejte pomůcky na ochranu očí a ochranný oděv.
- Výfukové plyny motoru obsahují oxid uhelnatý, který je jedovatý a může vás zabít.
  - ▶ Motor spouštějte pouze tehdy, je-li zajištěna dostatečná ventilace.

#### Bezpečnost při provádění údržby

### ⚠ VÝSTRAHA

Pokud údržbu tohoto vozidla provedete nesprávně nebo před jízdou neodstraníte problém, může to způsobit nehodu, při které se můžete vážně zranit nebo zemřít.

Vždy dodržujte doporučení a harmonogramy kontrol a údržby uvedené v této uživatelské příručce / v servisních informacích dostupných pro vaše vozidlo.

### ⚠ VÝSTRAHA

Pokud správně nedodržíte pokyny pro údržbu a příslušná opatření, můžete se vážně zranit nebo zemřít.

Vždy dodržujte postupy a opatření uvedená v této uživatelské příručce.

## ■ Zabezpečení vozidla

- Vozidlo musí být v nepohyblivém stavu.
  - Zajistěte, aby vozidlo bylo zaparkováno na vodorovné ploše se zataženou parkovací brzdou a vypnutým pohonným systémem.
- Pamatujte, že horké díly vás mohou popálit.
  - Dříve, než se dotknete dílů vozidla, nechte pohonný systém včetně motoru a výfukového systému dostatečně vychladnout.
- Pamatujte, že pohybující se díly vás mohou zranit.
  - Nestartujte pohonný systém, pokud to nevyžadují pokyny, a ruce a končetiny nepřibližujte k pohybujícím se dílům. Je-li režim napájení v poloze ZAPNUTO, může se automaticky nastartovat zážehový motor nebo se může roztočit ventilátor chladiče, i když motor není v chodu.
- Nedotýkejte se vysokonapěťového akumulátoru ani kabelů (oranžové).

## Díly a kapaliny používané při údržbě

---

Pro servis a údržbu vašeho vozidla jsou doporučeny originální díly a kapaliny Honda. Originální díly Honda jsou vyrobeny dle stejně vysokých standardů, jaké jsou použity ve vozidlech Honda.

## Informace o údržbě

Máte-li ve vašem vozidle k dispozici systém připomenutí servisní prohlídky, bude vás informační rozhraní řidiče informovat, kdy je nutné provést údržbu vozidla. Vysvětlivky ke kódům položek servisu, které se zobrazují na displeji, naleznete v servisních informacích dostupných pro vaše vozidlo.

➤ **Systém připomenutí servisní prohlídky\*** Str. 528

Pokud systém připomenutí servisní prohlídky k dispozici není, dodržujte plány údržby uvedené v servisní knížce\* dodané spolu s vaším vozidlem.

Pokud vaše vozidlo servisní knížku\* nemá, dodržujte plán údržby uvedený v této uživatelské příručce.

➤ **Plán údržby\*** Str. 533

### » Informace o údržbě

#### Modely se systémem připomenutí servisní prohlídky

Plánujete-li s vozidlem jízdu mimo země, kde platí systém připomenutí servisní prohlídky, poraďte se s dealerem, jak zaznamenat informace o připomenutích servisní prohlídky a plánovat údržbu dle podmínek platících v dané zemi.

\* Není k dispozici u všech modelů





Poskytuje informace o tom, které položky údržby je nutné provést. Servisní položky jsou uváděny pomocí kódů a ikony. Systém vám sdělí, kdy vozidlo odvést k dealerovi, prostřednictvím zbývajících dnů.

Jakmile se přiblíží, nastane nebo proběhlo příští načasování údržby, v informačním rozhraní řidiče se po každém nastavení režimu napájení do polohy ZAPNUTO zobrazí výstražná ikona.

### ▣ Systém připomenutí servisní prohlídky\*

Můžete si vybrat, zda se v informačním rozhraní řidiče spolu s výstražnou ikonou zobrazí odpovídající výstražné hlášení.

## Zobrazení informací připomenutí servisní prohlídky

1. Nastavte režim napájení do polohy ZAPNUTO.
2. Stiskněte tlačítko  (domů).
3. Otáčejte levým voličem, dokud se nezobrazí .
4. Stisknutím levého voliče přejděte na obrazovku s informacemi o připomenutí servisní prohlídky. V informačním rozhraní řidiče se zobrazí nezbytné servisní úkony a rovněž další blížící se servisní úkony.

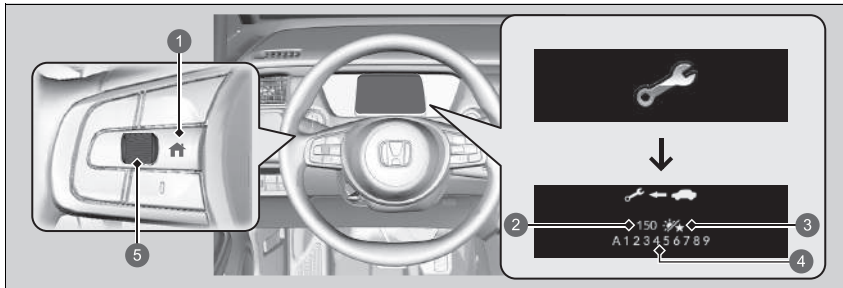

- 1 Tlačítko  (domů)
- 2 Zbývající dny
- 3 Ikona dne
- 4 Kód(y) položek údržby
- 5 Levý volič

Kontrolka systémového hlášení (ⓘ) se rozsvítí spolu s informací o připomenutí servisní prohlídky.

## Zobrazení informací připomenutí servisní prohlídky

Na základě provozních podmínek motoru a podmínek motorového oleje systém vypočítá zbývající dny do příštího provedení servisní údržby.

## ■ Výstražné ikony a informace o připomenutí servisní prohlídky v informačním rozhraní řidiče

Výstražná ikona	Informace o připomenutí servisní prohlídky	Vysvětlivky	Informace
<b>Service Due Soon</b> (blízký termín servisu) 		<p>Do 30 dnů bude zapotřebí provést jednu nebo více servisních položek. Zbývající dny jsou odhadnuty na základě vašich jízdních podmínek.</p>	<p>Zbývající dny budou odpočítávány po jednom dni.</p>
<b>Service Due Now</b> (servis nutný nyní) 		<p>Do 10 dnů bude zapotřebí provést jednu nebo více servisních položek. Zbývající dny jsou odhadnuty na základě vašich jízdních podmínek.</p>	<p>Uvedený servis nechte provést co nejdříve.</p>
<b>Service Over Due</b> (termín servisu překročen) 		<p>Uvedená servisní údržba stále nebyla provedena poté, co zbývající čas dosáhne hodnoty 0.</p>	<p>U vašeho vozidla již vypršel požadovaný termín servisu. Servis nechte provést okamžitě a nezapomeňte vynulovat systém připomenutí servisní prohlídky.</p>

## ■ Položky připomenutí servisní prohlídky

Servisní položky zobrazené v informačním rozhraní řidiče jsou ve formě kódu a ikony. Vysvětlivky kódů a ikon připomenutí servisní prohlídky naleznete v servisních informacích dostupných pro vaše vozidlo.

## ■ Dostupnost připomenutí servisní prohlídky



I když se po stisknutí tlačítka  (domů) v informačním rozhraní řidiče zobrazí informace o připomenutí servisní prohlídky, není tento systém v některých zemích k dispozici. Řiďte se servisními informacemi dostupnými pro vaše vozidlo, nebo požádejte dealera, zda můžete systém připomenutí servisní prohlídky používat.

## ▶▶ Dostupnost připomenutí servisní prohlídky

Plánujete-li s vozidlem jízdu mimo země, kde platí systém připomenutí servisní prohlídky, poraďte se s dealerem, jak zaznamenat informace o připomenutích servisní prohlídky a plánovat údržbu dle podmínek platících v dané zemi.

## ■ Vynulování zobrazení

Zobrazení informace o připomenutí servisní prohlídky vynulujete, pokud jste údržbu provedli vy.

1. Nastavte režim napájení do polohy ZAPNUTO.
2. Stiskněte tlačítko  (domů).
3. Otáčejte levým voličem, dokud se nezobrazí .
4. Stisknutím levého voliče přejděte na obrazovku s informacemi o připomenutí servisní prohlídky.
5. Stiskněte a podržte levý volič, dokud se nezobrazí režim resetování.
6. Otáčením levým voličem vyberte možnost **Reset** (vynulovat). Postup můžete také ukončit výběrem možnosti **Cancel** (zrušit).
7. Stisknutím levého voliče vynulujete vybranou položku.
8. Opakujte postup od kroku 5 pro všechny položky, které chcete vynulovat.

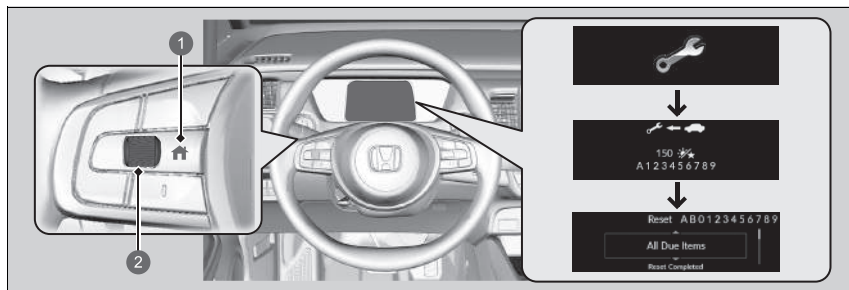

- 1 Tlačítko  (domů)
- 2 Levý volič

## ►► Vynulování zobrazení

### POZNÁMKA

Pokud po provedení údržby informace o připomenutí servisní prohlídky nevynulujete, způsobí to zobrazování nesprávných intervalů údržby, což může vést k závažným mechanickým závadám.

### Modely s barevným audiosystémem

Informace zobrazené systémem připomenutí servisní prohlídky můžete také resetovat pomocí informačního rozhraní řidiče.

➔ **Nastavení\*** Str. 155

### Modely s displejem audiosystému

Informace zobrazené systémem připomenutí servisní prohlídky můžete resetovat také pomocí informačního/ audio obrazovky.

➔ **Vlastní nastavení funkcí** Str. 345

Dealer po dokončení požadované údržby provede vynulování zobrazení informace o připomenutí servisní prohlídky. Pokud údržbu provádí někdo jiný než dealer, vynulujte zobrazení informace o připomenutí servisní prohlídky.

Informace o údržbě vašeho vozidla naleznete v servisních informacích pro vaše vozidlo (jsou-li k dispozici). Pokud servisní informace nejsou k dispozici, prostudujte si následující plány údržby.

Plán údržby vymezuje minimální nutnou údržbu, kterou musíte provádět k zajištění bezvadného provozu vašeho vozidla. Z důvodu regionálních a klimatických rozdílů může být zapotřebí dalších servisních prohlídek. Podrobnější popis naleznete v záruční knížce.

Údržba musí být prováděna řádně proškolenými mechaniky s příslušným vybavením. Váš autorizovaný dealer vyhovuje všem těmto požadavkům.

\* Není k dispozici u všech modelů

Kromě modelů pro Ukrajinu bez servisních informací pro vozidlo

Servis v uvedené vzdálenosti nebo dobu – podle toho, co nastane dřív.	km x 1 000	20	40	60	80	100	120	140	160	180	200
	měsíce	12	24	36	48	60	72	84	96	108	120
Vyměňte motorový olej	Normální	Každých 10 000 km nebo 1x ročně									
	Ztížené	Každých 5 000 km nebo 6 měsíců									
Vyměňte filtr motorového oleje	Normální	Každých 20 000 km nebo každé 2 roky									
	Ztížené	Každých 10 000 km nebo 1x ročně									
Vyměňte vložku čističe vzduchu	Každých 30 000 km										
Zkontrolujte vůli ventilů*1	Každých 120 000 km										
Vyměňte zapalovací svíčky	Každých 100 000 km										

\*1: Senzorická metoda

Nastavte ventily během servisu po 120 000 km, pokud jsou hlučné.

Servis v uvedené vzdálenosti nebo dobu – podle toho, co nastane dřív.	km x 1 000 měsíce	20	40	60	80	100	120	140	160	180	200
		12	24	36	48	60	72	84	96	108	120
Vyměňte chladicí kapalinu motoru		Při 200 000 km nebo po 10 letech, poté po každých 100 000 km nebo 5 letech									
Vyměňte kapalinu převodovky	Normální	Každých 150 000 km nebo každých 6 let									
	Ztížené	Každých 75 000 km nebo každé 3 roky									
Vyměňte prachový a pylový filtr		•	•	•	•	•	•	•	•	•	•
Zkontrolujte přední a zadní brzdy		Každých 10 000 km nebo 1x ročně									
Vyměňte palivový filtr	Normální	Každých 180 000 km									
	Ztížené	Každých 110 000 km* <sup>1</sup>									
Vyměňte brzdovou kapalinu		Každé 3 roky									
Zkontrolujte datum spotřeby láhve sady pro opravu pneumatiky		Každý rok									
Proveďte záměnu pneumatik (nahuštění a stav pneumatik kontrolujte alespoň jednou měsíčně)		Každých 10 000 km									
<b>Pohledem zkontrolujte následující položky:</b>											
Manžety hnacích hřídelí		Každých 10 000 km nebo 1x ročně									
Konce spojovacích tyčí, převodka řízení a manžety											
Součásti zavěšené kol											
Brzdové hadice a potrubí (včetně ABS/VSA)											
Výfukový systém		•	•	•	•	•	•	•	•	•	•
Palivová potrubí a spoje											
Hladiny a stav všech kapalin											

\*1: Pokud máte podezření, že používané palivo je kontaminované prachem atd., doporučuje se výměna palivového filtru, protože se může rychleji zanést.



**Modely pro Ukrajinu**

Servis v uvedené vzdálenosti nebo dobu – podle toho, co nastane dřív.	km x 1 000	15	30	45	60	75	90	105	120	135	150	165	180	195
	měsíce	12	24	36	48	60	72	84	96	108	120	132	144	156
Vyměňte motorový olej	Normální	.	.	.	.	.	.	.	.	.	.	.	.	.
	Ztížené	Každých 7 500 km nebo jednou za 6 měsíců												
Vyměňte filtr motorového oleje	Normální	.	.	.	.	.	.	.	.	.	.	.	.	.
	Ztížené	Každých 7 500 km nebo 1x ročně												
Vyměňte vložku čističe vzduchu		Každých 30 000 km												
Zkontrolujte vůli ventilů*1		Každých 120 000 km												
Vyměňte zapalovací svíčky		Každých 120 000 km (Kontrola: 15 000 km)												
Vyměňte chladicí kapalinu motoru		Při 200 000 km nebo po 10 letech, poté měňte po každých 100 000 km nebo po 5 letech												
Vyměňte kapalinu převodovky		Každých 80 000 km nebo každé 4 roky												
Vyměňte prachový a pylový filtr		.	.	.	.	.	.	.	.	.	.	.	.	.
Zkontrolujte přední a zadní brzdy		.	.	.	.	.	.	.	.	.	.	.	.	.
Vyměňte palivový filtr	Normální	Každých 180 000 km												
	Ztížené	Každých 105 000 km*2												
Vyměňte brzdovou kapalinu		Každé 3 roky												
Zkontrolujte datum spotřeby láhve sady pro opravu pneumatik		Každý rok												
Proveďte záměnu pneumatik (nahuštění a stav pneumatik kontrolujte alespoň jednou měsíčně)		Každých 15 000 km												
Zkontrolujte seřízení světel		.	.	.	.	.	.	.	.	.	.	.	.	.

\*1: Senzorická metoda

Nastavte ventily během servisu po 120 000 km, pokud jsou hlučné.

\*2: Pokud máte podezření, že používané palivo je kontaminované prachem atd., doporučuje se výměna palivového filtru, protože se může rychleji zanést.

Servis v uvedené vzdálenosti nebo dobu – podle toho, co nastane dřív.	km x 1 000	15	30	45	60	75	90	105	120	135	150	165	180	195
	měsíce	12	24	36	48	60	72	84	96	108	120	132	144	156
Proveďte zkušební jízdu (hluk, stabilita vozu, funkce přístrojové desky)		•	•	•	•	•	•	•	•	•	•	•	•	•

**Pohledem zkontrolujte následující položky:**

Manžety hnacích hřídelí														
Konce spojovacích tyčí, převodka řízení a manžety														
Součásti zavěšení kol														
Brzdové hadice a potrubí (včetně ABS/VSA)	•	•	•	•	•	•	•	•	•	•	•	•	•	•
Výfukový systém														
Palivová potrubí a spoje														
Hladiny a stav všech kapalin														

**Modely bez servisních informací pro vozidlo**

Pokud s vozidlem jezdíte ve ztížených podmínkách, u následujících položek musíte provádět plán údržby pro ztížené podmínky.

Položky	Stav
Motorový olej a filtr	A, B, C, D a E
Kapalina převodovky	B* a D*

►► Plán údržby\*

Podmínky jsou považovány za ztížené, pokud jezdíte:

- A. Jednotlivé jízdy kratší než 8 km nebo 16 km v mrazivých teplotách.
- B. Při extrémně vysokých teplotách nad 35 °C.
- C. Na dlouhotrvající volnoběh nebo dlouhé poježdění a zastavování.
- D. S naloženým střešním nosičem nebo v horách.
- E. Po zablácených, prашných silnicích nebo silnicích s rozbředlým sněhem.

## Záznam o údržbě (u vozidel bez samostatného servisního záznamu)

Dealera provádějícího servis nechte do následujícího pole provést záznam o nutné údržbě. Ponechte si doklady o všech pracích provedených na vašem vozidle.

Kromě modelů pro Ukrajinu

Počet km nebo měsíců	Datum	Podpis nebo razítko
<b>20 000 km</b> (nebo 12 měsíců)		
<b>40 000 km</b> (nebo 24 měsíců)		
<b>60 000 km</b> (nebo 36 měsíců)		
<b>80 000 km</b> (nebo 48 měsíců)		
<b>100 000 km</b> (nebo 60 měsíců)		
<b>120 000 km</b> (nebo 72 měsíců)		
<b>140 000 km</b> (nebo 84 měsíců)		
<b>160 000 km</b> (nebo 96 měsíců)		
<b>180 000 km</b> (nebo 108 měsíců)		
<b>200 000 km</b> (nebo 120 měsíců)		

Modely pro Ukrajinu

	Počet km nebo měsíců	Datum	Podpis nebo razítko
	<b>15 000 km</b> (nebo 12 měsíců)		
	<b>30 000 km</b> (nebo 24 měsíců)		
	<b>45 000 km</b> (nebo 36 měsíců)		
	<b>60 000 km</b> (nebo 48 měsíců)		
	<b>75 000 km</b> (nebo 60 měsíců)		
	<b>90 000 km</b> (nebo 72 měsíců)		
	<b>105 000 km</b> (nebo 84 měsíců)		
	<b>120 000 km</b> (nebo 96 měsíců)		
	<b>135 000 km</b> (nebo 108 měsíců)		
	<b>150 000 km</b> (nebo 120 měsíců)		
	<b>165 000 km</b> (nebo 132 měsíců)		
	<b>180 000 km</b> (nebo 144 měsíců)		
	<b>195 000 km</b> (nebo 156 měsíců)		

## Položky údržby pod kapotou

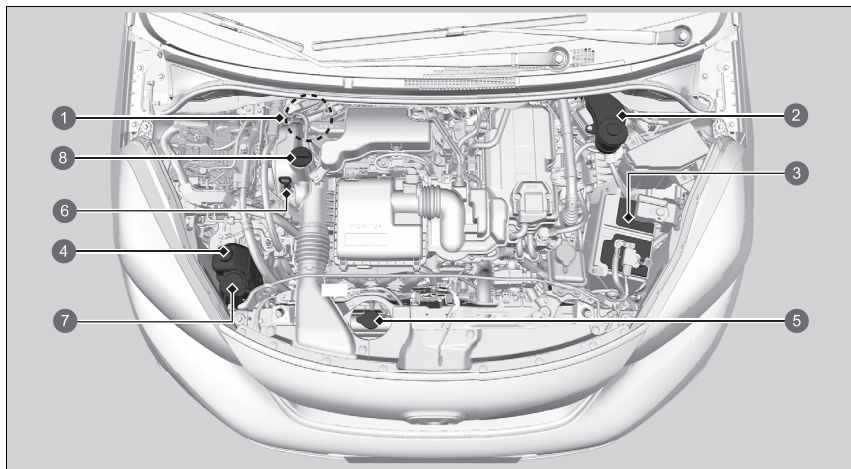

- |                                                                    |                                          |
|--------------------------------------------------------------------|------------------------------------------|
| 1 Brzdová kapalina (černý uzávěr)<br>(typ s pravostranným řízením) | 5 Uzávěr chladiče                        |
| 2 Brzdová kapalina (černý uzávěr)<br>(typ s levostranným řízením)  | 6 Měrka motorového oleje (oranžová)      |
| 3 12V akumulátor                                                   | 7 Kapalina do ostřikovačů (modrý uzávěr) |
| 4 Rezervní nádržka chladicí kapaliny motoru                        | 8 Uzávěr plnicího otvoru oleje           |

## Otevírání kapoty

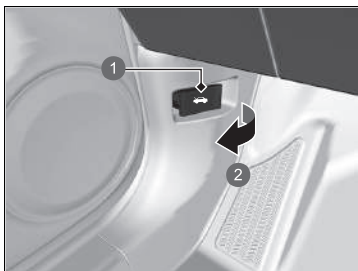

- 1 Uvolňovací páčka kapoty
- 2 Zatáhněte

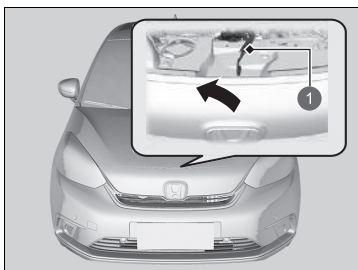

- 1 Páčka

1. Vozidlo zaparkujte na vodorovné ploše a zatáhněte parkovací brzdu.
2. Pod dolním vnějším rohem palubní desky na straně řidiče zatáhněte za páčku pro uvolnění kapoty.  
► Kapota lehce povyskočí.

3. Zatlačte páčku západky kapoty (pod předním okrajem kapoty poblíž středu) na stranu a zvedněte kapotu. Po nadzdvihnutí kapoty můžete páčku uvolnit.

### ►► Otevírání kapoty

#### POZNÁMKA

Kapotu neotevírejte, když jsou zvednuta ramena stěračů. Kapota by narazila do stěračů a mohlo by dojít k poškození kapoty nebo stěračů.

Při zavírání kapoty zkontrolujte, zda je kapota pevně zajištěná.

Pokud se páčka západky kapoty pohybuje ztuhle nebo pokud můžete kapotu otevřít bez zvednutí madla, je nutné mechanismus západky vyčistit a promazat.

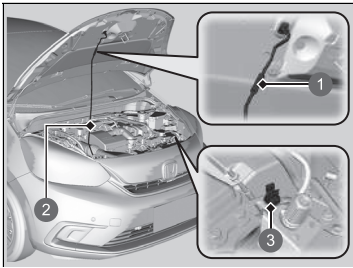

- ❶ Držadlo
- ❷ Podpěrná tyč
- ❸ Příchytky

**4.** Pomocí držadla vyjměte podpěrnou tyč z příchytky. Podpěrnou tyč nasadte do kapoty.

Při zavírání vyjměte podpěrnou tyč a uložte ji do příchytky, poté kapotu mírně spustte. Ve výšce přibližně 30 cm dejte ruce pryč a nechejte kapotu, aby se zavřela.



## Doporučený motorový olej

Používejte originální motorový olej nebo jiný komerčně dostupný motorový olej vhodného typu a viskozity (dle teplot prostředí) uvedený na následujícím obrázku.

Olej je hlavním faktorem přispívajícím k výkonu a dlouhé životnosti vašeho motoru. Pokud s vozidlem jezdíte s nedostatečným nebo degenerovaným olejem, může dojít k poruše nebo poškození motoru.

Kontrolou značek na uzávěru plnicího otvoru motorového oleje na obrázku níže a na uzávěru samotném zjistíte, zda je vozidlo vybaveno filtrem pevných částic pro zážehové motory\*.

➔ **Doplnění motorového oleje** Str. 548

### » Doporučený motorový olej

Přísady motorového oleje

**Modely s filtrem pevných částic pro zážehové motory**

Nelze používat aditiva do motorového oleje.

**Modely bez filtru pevných částic pro zážehové motory**

Vaše vozidlo nevyžaduje žádné přísady do oleje. Přísady ve skutečnosti mohou negativně ovlivnit výkon motoru a jeho životnost.

Modely pro Evropu a Ukrajinu

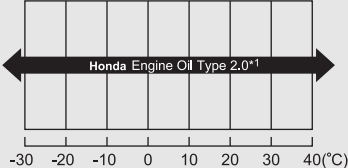
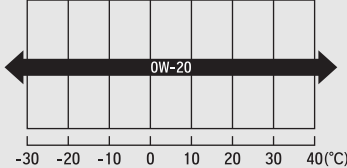
Model	Značky na uzávěru plnicího otvoru motorového oleje	Originální motorový olej	Komerčně dostupný motorový olej
<p>S filtrem pevných částic pro zážehové motory</p>		<ul style="list-style-type: none"> <li>• Originální motorový olej Honda typu 2.0*1</li> </ul>  <p style="text-align: center;">Teplota prostředí</p>	<ul style="list-style-type: none"> <li>• ACEA C5</li> </ul>  <p style="text-align: center;">Teplota prostředí</p>

\* 1: Složení napomáhající snížení spotřeby paliva.

Kromě modelů pro Evropu a Ukrajinu

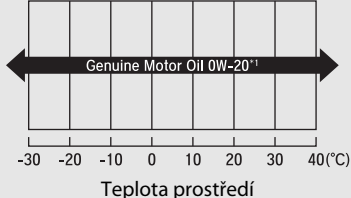
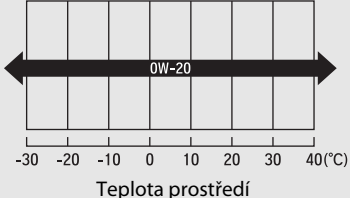
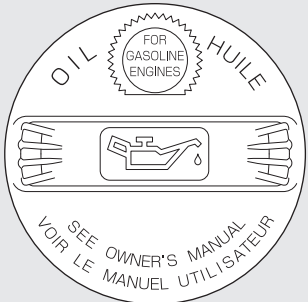
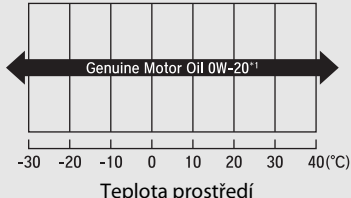
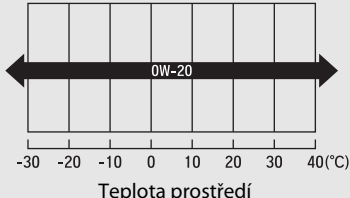
Model	Značky na uzávěru plnicího otvoru motorového oleje	Originální motorový olej	Komerčně dostupný motorový olej
<p>S filtrem pevných částic pro zážehové motory</p>		<ul style="list-style-type: none"> <li>• Originální motorový olej Honda*1</li> </ul> 	<ul style="list-style-type: none"> <li>• ACEA C5</li> </ul> 
<p>Bez filtru pevných částic pro zážehové motory</p>		<ul style="list-style-type: none"> <li>• Originální motorový olej Honda*1</li> </ul> 	<ul style="list-style-type: none"> <li>• Olej API SM nebo vyšší třídy pro úsporu paliva</li> <li>• ACEA A5/B5</li> </ul> 

\*1: Složení napomáhající snížení spotřeby paliva.

## Kontrola oleje

Hladinu motorového oleje doporučujeme kontrolovat při každém doplňování paliva. Vozidlo zaparkujte na vodorovné ploše.

Vypněte pohonný systém. Hladinu oleje můžete zkontrolovat i bez předchozího provozu motoru. Pokud byl motor v provozu, vyčkejte před kontrolou oleje přibližně tři minuty.

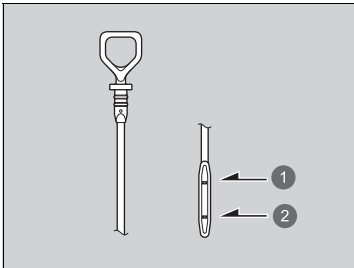
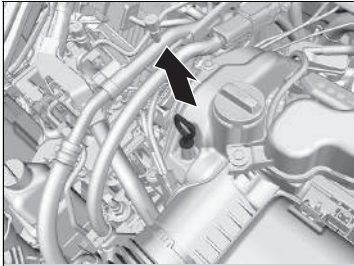

- 1 Horní značka
- 2 Dolní značka

1. Vytáhněte měрку (oranžová).
2. Měрку otřete čistým kusem látky nebo papírovou utěrkou.
3. Měрку po celé délce zasuňte zpět do jejího otvoru.

4. Měрку znovu vytáhněte a zkontrolujte hladinu oleje. Hladina oleje musí být mezi horní a dolní značkou. Olej v případě potřeby dolijte.

### ► Kontrola oleje

Je-li hladina oleje v blízkosti dolní značky nebo níže, olej pomalu dolijte, přičemž dejte pozor, abyste nepřelili.

Množství spotřebovaného oleje závisí na tom, jak se s vozidlem jezdí a na klimatických a silničních podmínkách. Spotřeba oleje může být až 1 litr na 1 000 km. Spotřeba bude vyšší u nového motoru.

## Doplnění motorového oleje

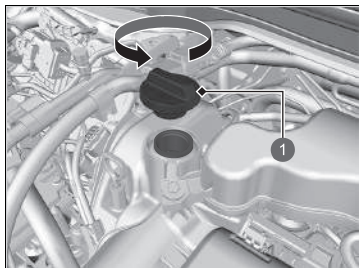

1 Uzávěr plnicího otvoru oleje

1. Odšroubujte a sejměte uzávěr plnicího otvoru motorového oleje.
2. Olej pomalu doplňte.
3. Našroubujte uzávěr plnicího otvoru motorového oleje a pevně jej utáhněte.
4. Vyčkejte tři minuty a olejovou měrkou znovu zkontrolujte motorový olej.

### ►► Doplnění motorového oleje

#### POZNÁMKA

Motorový olej nedoplňujte nad horní značku. Přeplnění motorovým olejem může vést k jeho únikům a poškození motoru.

Pokud olej rozlijete, okamžitě jej setřete. Rozlitý olej může poškodit součásti v motorovém prostoru.

## Chladicí systém

**Předepsaná chladicí kapalina: Nemrznoucí směs / chladicí kapalina Honda typu 2 pro všechna roční období**

Tato chladicí kapalina je předem připravená z 50 % nemrznoucí směsí a 50 % vody. Nepřidávejte žádnou další nemrznoucí směs ani vodu.

Hladinu chladicí kapaliny motoru doporučujeme kontrolovat při každém doplňování paliva. Nejprve zkontrolujte rezervní nádrž. Je-li zcela prázdná, také zkontrolujte hladinu chladicí kapaliny v chladiči. Dolijte přiměřené množství chladicí kapaliny motoru.

### Rezervní nádrž

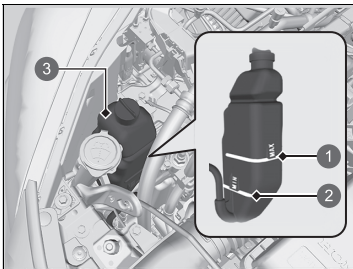

- 1 MAX
- 2 MIN
- 3 Rezervní nádrž

1. Ujistěte se, že motor a chladič jsou chladné.
2. Zkontrolujte množství chladicí kapaliny v rezervní nádrži.
  - Je-li hladina chladicí kapaliny pod značkou **MIN**, dolijte předepsanou chladicí kapalinu, až hladina dosáhne ke značce **MAX**.

### Chladicí systém

## ⚠ VÝSTRAHA

**Odšroubování uzávěru chladiče horkého motoru může způsobit, že horká chladicí kapalina vystříkne a opaří vás.**

**Než uzávěr chladiče odšroubujete, vždy nechte motor a chladič vychladnout.**

### POZNÁMKA

Lze-li očekávat teploty trvale pod  $-30^{\circ}\text{C}$ , je třeba upravit směs chladicí kapaliny na větší koncentraci. Podrobné informace o vhodné směsi chladicí kapaliny získáte u dealera společnosti Honda.

Není-li k dispozici nemrznoucí směs / chladicí kapalina Honda, můžete jako dočasnou náhradu použít chladicí kapalinu bez silikátů od jiné renomované značky. Zkontrolujte, zda jde o vysoce kvalitní chladicí kapalinu doporučenou pro hliníkové motory. Nepřetržité používání chladicí kapaliny jiné značky než Honda by mohlo způsobit korozi a závadu nebo selhání chladicího systému. Chladicí systém co nejdříve nechte propláchnout nemrznoucí směsí/chladicí kapalinou Honda.

Do chladicího systému vozidla nepřidávejte inhibitory koroze ani jiné přísady. Nemusejí být kompatibilní s chladicí kapalinou nebo součástmi motoru.

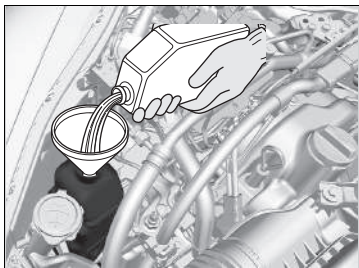

3. Prohlédněte chladicí systém, zda nedochází k únikům.

## ■ Chladič

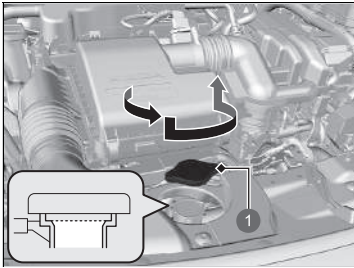

1 Uzávěr chladiče

1. Ujistěte se, že motor a chladič jsou chladné.
2. Uzávěrem chladiče otočte o 1/8 otáčky proti směru hodinových ručiček a uvolněte veškerý tlak v chladicím systému.
3. Stlačte uzávěr chladiče a otáčením proti směru hodinových ručiček ho sejměte.
4. Hladina chladicí kapaliny musí sahát po základnu plnicího hrdla. Je-li nízká, chladicí kapalinu dolijte.
5. Uzávěr chladiče nasadte zpět a úplně utáhněte.

## ■ Uzávěr chladiče



- Uzávěr nikdy neotevírejte v horkém stavu.
- Horká chladicí kapalina by vás mohla popálit.
- Přetlakový ventil se začíná otevírat při 108 kPa.

## ►► Chladič

### POZNÁMKA

Kapalinu lijte pomalu a opatrně, abyste žádnou nerozlili. Rozlitou kapalinu okamžitě setřete, mohla by poškodit součásti v motorovém prostoru.



## Kapalina převodovky

**Předepsaná kapalina: Honda ATF DW-1**

Nechte zkontrolovat u dealera hladinu kapaliny a v případě potřeby kapalinu vyměňte. Ohledně výměny kapaliny převodovky se řiďte termínem plánované údržby vašeho vozidla.

➤ **Plán údržby\*** Str. 533

Nepokoušejte se zkontrolovat nebo vyměnit kapalinu v převodovce sami.

### ☒ Kapalina převodovky

#### POZNÁMKA

**Kapalinu Honda ATF DW-1 nemíchejte s jinými kapalinami pro převodovky.**

Použití jiné kapaliny převodovky než Honda ATF DW-1 může negativně ovlivnit chod a životnost převodovky vašeho vozidla a převodovku poškodit.

Jakékoli poškození způsobené použitím kapaliny převodovky, která není ekvivalentem kapaliny Honda ATF DW-1, není kryto zárukou nového vozidla Honda.

## Brzdová kapalina

**Předepsaná kapalina: Brzdová kapalina DOT 3 nebo DOT 4**

### Kontrola brzdové kapaliny

Typ s levostranným řízením

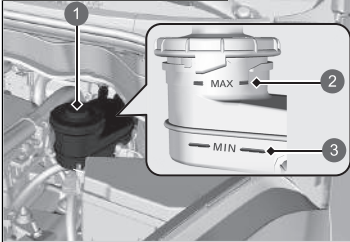

- ① Rezervní nádrž
- ② MAX
- ③ MIN

Hladina se musí pohybovat mezi značkami **MIN** a **MAX** na straně rezervní nádrže.

Typ s pravostranným řízením

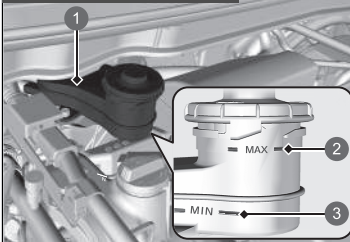

- ① Rezervní nádrž
- ② MAX
- ③ MIN

### Brzdová kapalina

#### POZNÁMKA

Brzdová kapalina s označením DOT 5 není kompatibilní s brzdovým systémem vašeho vozidla a může způsobit jeho rozsáhlé poškození.

Doporučujeme používat originální výrobky.

Je-li hladina brzdové kapaliny na značce **MIN** nebo níže, nechte u dealera vozidlo co nejdříve prohlédnout, zda nedochází k úniku nebo zda nejsou opotřebované brzdové destičky.

## Dolévání kapaliny do ostřikovačů čelního skla

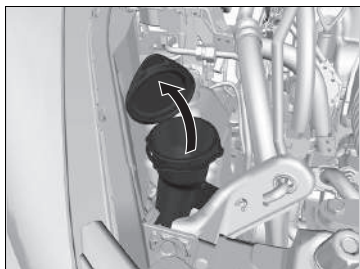

Zkontrolujte množství kapaliny do ostřikovače čelního skla tak, že zkontrolujete nádržku.

Je-li hladina nízká, nádrž ostřikovačů dolijte.

Kapalinu do ostřikovačů lijte opatrně. Nádržku nepřelijte.

## Palivový filtr

Palivový filtr vyměňte dle doporučení týkajících se doby a vzdálenosti uvedených v plánu údržby.

Palivový filtr nechte vyměnit kvalifikovaným technikem. V případě, že se spojí palivových potrubí není zacházeno správně, může palivo unikat ven, a způsobit tak nebezpečí.

### ►► Dolévání kapaliny do ostřikovačů čelního skla

#### POZNÁMKA

Do nádrže ostřikovačů čelního skla nelijte nemrznoucí kapalinu ani roztok octa/vody. Nemrznoucí směs může poškodit lak vozidla. Roztok octa/vody může poškodit čerpadlo ostřikovače čelního skla. Používejte pouze běžně prodávané kapaliny do ostřikovačů. Vyhněte se dlouhodobému používání tvrdé vody, aby nedošlo k usazování vodního kamene.

### ►► Palivový filtr

#### Modely se systémem připomenutí servisní prohlídky

Palivový filtr je nutné měnit dle oznámení připomenutí servisní prohlídky.

## Světlomety

---

Světlomety jsou typu LED. Sestavu nechte zkontrolovat a vyměnit u autorizovaného dealera Honda.

## Přední mlhová světla \*

---

Přední mlhová světla jsou typu LED. Sestavu nechte zkontrolovat a vyměnit u autorizovaného dealera Honda.

## Obrysová světla / světla pro denní svícení

---

Obrysová světla / světla pro denní svícení jsou typu LED. Sestavu nechte zkontrolovat a vyměnit u autorizovaného dealera Honda.

## Přední směrová světla

---

Přední směrová světla jsou typu LED. Sestavu nechte zkontrolovat a vyměnit u autorizovaného dealera Honda.

## Boční směrová světla / výstražná světla

---

Boční směrová světla vnějších zrcátek jsou typu LED. Sestavu nechte zkontrolovat a vyměnit u autorizovaného dealera Honda.

### ▣ Světlomety

---

Sklon světlometů je nastaven z výroby a není nutné jej seřizovat. Pokud však pravidelně převážíte v zavazadlovém prostoru těžké předměty, nechte si sklon světlometů seřídit u dealera nebo v odborném servisu.

\* Není k dispozici u všech modelů

## Žárovky brzdových/koncových světel a zadních směrových světel

Při výměně použijte následující žárovky.

**Brzdové světlo: LED**  
**Koncová světla: LED**  
**Zadní směrové světlo: 21 W (žlutá)**

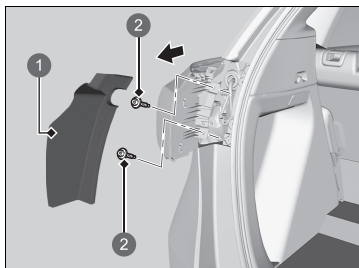

1. Sejměte kryt.
2. Křížovým šroubovákem povolte šrouby.
3. Vytáhněte sestavu světlá ze zadního sloupku.

- 1 Kryt
- 2 Šroub

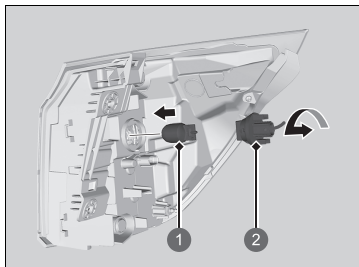

4. Otáčejte objímkou doleva a vyjměte ji. Vyměňte původní žárovku.
5. Nasadte novou žárovku.

- 1 Žárovka
- 2 Objímka

### Žárovky brzdových/koncových světel a zadních směrových světel

Brzdová/koncová světla jsou typu LED. Sestavu nechte zkontrolovat a vyměnit u autorizovaného dealera Honda.

## Žárovky koncových světel a světla zpátečky

Při výměně použijte následující žárovky.

**Koncová světla: LED**  
**Světlo zpátečky: 16 W**

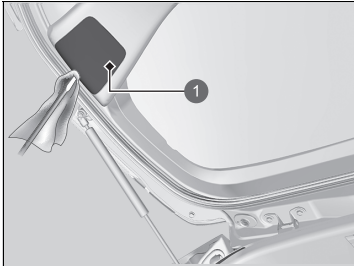

1. Páčením okraje světla pomocí plochého šroubováku uvolněte a sundejte kryt.  
 ► Plochý šroubovák omotejte kusem látky, abyste předešli poškrábání.

1 Kryt

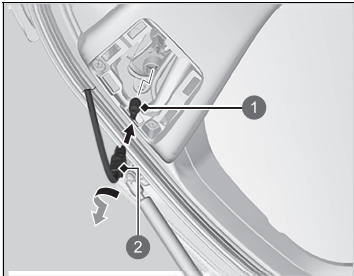

2. Otáčejte objímkou doleva a vyjměte ji. Vyměňte původní žárovku.
3. Nasaďte novou žárovku.

- 1 Žárovka  
 2 Objímka

### ►► Žárovky koncových světel a světla zpátečky

Koncová světla jsou typu LED. Sestavu nechte zkontrolovat a vyměnit u autorizovaného dealera Honda.

## Osvětlení zadní registrační značky

---

Osvětlení zadní registrační značky je typu LED. Sestavu nechte zkontrolovat a vyměnit u autorizovaného dealera Honda.

## Třetí brzdové světlo

---

Třetí brzdové světlo je typu LED. Sestavu nechte zkontrolovat a vyměnit u autorizovaného dealera Honda.

## Zadní mlhové světlo

---

Zadní mlhové světlo je typu LED. Sestavu nechte zkontrolovat a vyměnit u autorizovaného dealera Honda.

## Žárovky ostatních světel

### ■ Žárovky světla zavazadlového prostoru

Při výměně použijte následující žárovky.

**Světlo zavazadlového prostoru: 5 W**

1. Pomocí plochého šroubováku vypačte okraj krytu a kryt sejměte.  
▶ Plochý šroubovák omotejte kusem látky, abyste předešli poškrábání.

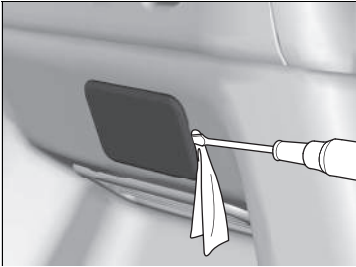

2. Vyměňte původní žárovku a nasadte novou žárovku.

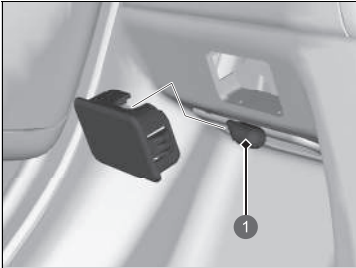

1 Žárovka



## Kontrola lišt stěračů

Pokud se zhorší stav gumové části lišty stěračů, bude zanechávat pruhy nesetřeného skla, vydávat hluk a tvrdé povrchy lišty mohou sklo poškrábat.

## Výměna gumové části lišty předního stěrače

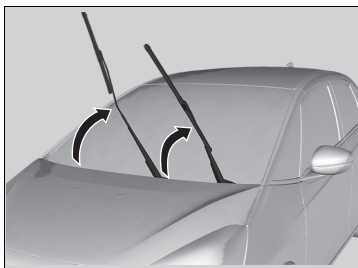

1. Nejprve zvedněte rameno stěrače na straně řidiče, poté na straně spolujezdce.

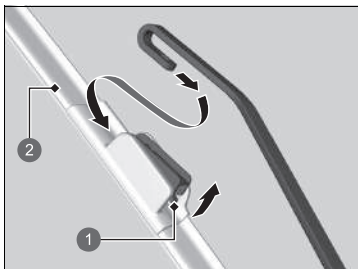

2. Stiskněte směrem nahoru výčnělek, podržte jej a pak vysuňte držák z ramena stěrače.

- 1 Výčnělek
- 2 Držák

### ☞ Výměna gumové části lišty předního stěrače

#### POZNÁMKA

Dávejte pozor, abyste rameno stěrače nepustili na čelní sklo, hrozí poškození stěrače anebo čelního skla.

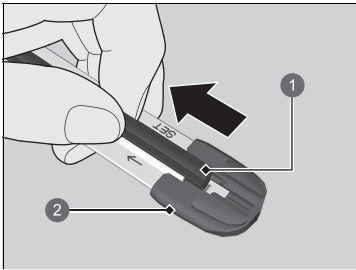

- 1 Lišta
- 2 Koncovka na dolní straně

3. Zatáhněte za lištu stěrače ve směru šipky na obrázku a vytáhněte ji z koncovky držáku.

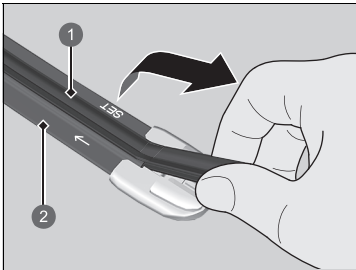

- 1 Lišta
- 2 Držák

4. Nyní táhněte opačným směrem a vysuňte lištu z držáku ven.

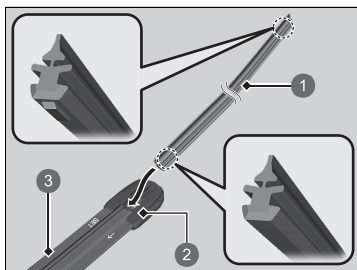

- 1 Lišta
- 2 Koncovka
- 3 Držák

5. Nasadte novou lištu stěrače plochou stranou na spodní část držáku. Zasuňte lištu až na doraz.
6. Nasadte konec lišty stěrače do koncovky.
7. Nasuňte držák na rameno stěrače tak, aby zacvaklo.
8. Nejprve položte rameno stěrače na straně spolujezdce, poté na straně řidiče.

## Výměna gumové části lišty zadního stěrače

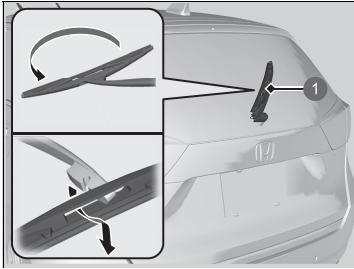

1. Odklopte rameno stěrače.
2. Postupně odšroubujte spodní konec lišty stěrače z ramena stěrače.

1 Rameno stěrače

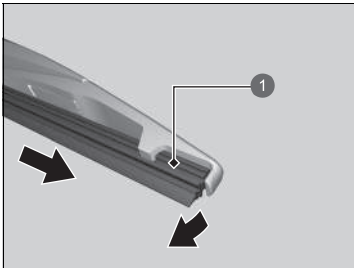

3. Vysuňte lištu ze stěrače.

1 Lišta

### » Výměna gumové části lišty zadního stěrače

#### POZNÁMKA

Rameno stěrače neupustte, mohlo by poškodit zadní okno.

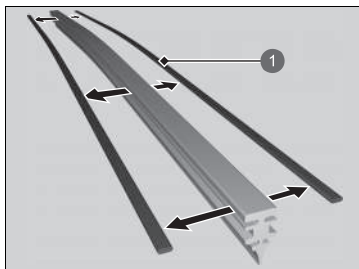

1 Úchytka

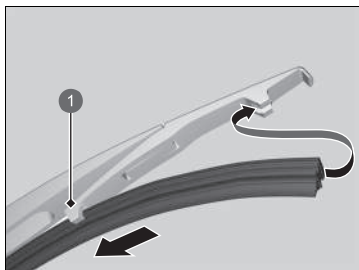

1 Držák

4. Odstraňte úchytky z lišty stěrače a nasadte je na novou gumovou lištu.

5. Nasuňte novou lištu stěrače na držák.  
► Ujistěte se, že je lišta stěrače ve správné pozici, a poté ji nasadte na rameno stěrače.

## Kontrola pneumatik

Pro bezpečný provoz vašeho vozidla musí být pneumatiky správného typu a rozměru, v dobrém stavu, s adekvátním běhounem a správně nahuštěné.

### ■ Pokyny pro huštění

Správně nahuštěné pneumatiky zajišťují nejlepší kombinaci jízdních vlastností, životnosti běhounu a pohodlí. Předepsaný tlak je uveden na štítku na sloupku dveří řidiče.

Podhuštěné pneumatiky se opotřebovávají nerovnoměrně, negativně ovlivňují spotřebu paliva a hrozí u nich vyšší riziko závad z důvodu přehřátí.

Přehuštěné pneumatiky způsobují nepohodlnou jízdu vozidlem, jsou náchylnější k poškození a nerovnoměrně se opotřebovávají.

Každý den před jízdou prohlédněte každou pneumatiku. Pokud některá vypadá nižší než ostatní, zkontrolujte tlak tlakoměrem.

Nejméně jednou měsíčně nebo před dlouhými jízdami tlakoměrem změřte tlak ve všech pneumatikách. Dokonce i v pneumatikách v dobrém stavu se může snížit tlak o 10–20 kPa za měsíc.

### ■ Pokyny pro prohlídku

Při každé kontrole nahuštění zkontrolujte také pneumatiky a dříky ventilů.

Hledejte:

- Výdutě nebo prohlubně na straně nebo v běhounu. Pneumatiky vyměňte, naleznete-li jakékoli řezy, odštěpky nebo praskliny na straně pneumatiky. Vidíte-li tkaninu nebo drát, vyměňte ji.
- Odstraňte všechna cizí tělesa a hledejte, zda nedochází k úniku vzduchu.
- Nerovnoměrné opotřebení běhounu. U dealera nechte zkontrolovat geometrii kol.
- Nadměrné opotřebení běhounu.
  - **Indikátory opotřebení** Str. 566
- Praskliny nebo jiné poškození okolo dříku ventilu.

### ☒ Kontrola pneumatik

## ⚠ VÝSTRAHA

**Pokud budete používat nadměrně opotřebené nebo nesprávně nahuštěné pneumatiky, může to způsobit nehodu, při které se můžete vážně zranit nebo zemřít.**

**Dodržujte veškeré pokyny týkající se huštění a údržby pneumatik uvedené v této uživatelské příručce.**

Tlak v pneumatikách měřte za studena. To znamená, že vozidlo musí stát alespoň tři hodiny nebo mít za sebou jízdu dlouhou maximálně 1,6 km. Je-li to zapotřebí, upravte huštěním tlak na předepsanou hodnotu.

Pokud kontrolujete tlak v zahřátých pneumatikách, může dosahovat hodnoty o 30–40 kPa vyšší než při kontrole u studených pneumatik.

Při každé změně tlaku v pneumatikách je nutné provést inicializaci systému sledování tlaku v pneumatikách.

### ➤ **Systém sledování tlaku v pneumatikách**

Str. 423

## Indikátory opotřebení

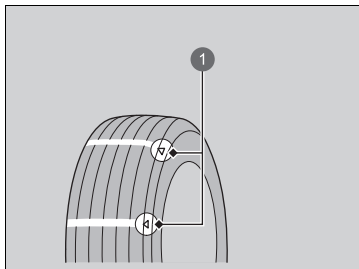

1 Příklad značky indikátoru opotřebení

Hloubka drážky, kde se indikátor opotřebení nachází, je přibližně o 1,6 mm menší než kdekoli jinde na pneumatice. Pokud došlo k opotřebení běhounu natolik, že dojde k odhalení indikátoru, pneumatiku vyměňte.

**Opotřeбенé pneumatiky mají na mokřých vozovkách nízkou přilnavost.**

## Životnost pneumatik

Životnost pneumatik závisí na mnoha faktorech, včetně stylu řízení, stavu silnic, naložení vozidla, tlaku nahuštění, historie údržby, rychlosti a stavu prostředí (dokonce i když pneumatiky nejsou používány).

Kromě pravidelných prohlídek a údržby tlaku nahuštění je doporučeno, abyste prováděli každoroční prohlídku pneumatik starších pěti let. Všechny pneumatiky je po 10 letech od data výroby nutné vyřadit z provozu bez ohledu na stav jejich opotřebení.

### ►► Kontrola pneumatik

Pneumatiky nechte zkontrolovat u dealera, pokud za jízdy cítíte neustálé vibrace. Nové pneumatiky a veškeré demontované a opět namontované pneumatiky je nutné správně vyvážit.

#### Jízda vysokou rychlostí

##### Modely bez pneumatik 185/60R16

Doporučujeme, abyste nejezdili rychleji, než dovolí rychlostní omezení a podmínky. Pokud pojedete stálou vysokou rychlostí (nad 160 km/h), upravte tlak pneumatik za studena podle níže uvedených údajů, abyste předešli nadměrné akumulaci tepla a náhlému selhání pneumatik.

Rozměr pneumatiky	185/60R15 88H
Tlak	Přední: 260 kPa (2,6 bar) Vzadu: 250 kPa (2,5 bar)
Rozměr pneumatiky	185/55R16 87H
Tlak	Přední: 270 kPa (2,7 bar) Vzadu: 260 kPa (2,6 bar)

## Výměna pneumatiky a kola

Pneumatiky vyměňujte za radiální se stejným rozměrem, rozsahem zátěže, rychlostní kategorií a maximálním jmenovitým tlakem za studena (viz boční stěna pneumatiky). Použití pneumatik různých rozměrů nebo konstrukce může způsobit, že některé systémy jako ABS a VSA (stabilizační systém vozidla) nebudou fungovat správně.

Pneumatiky nejlépe vyměňte všechny najednou. Není-li to možné, vyměňte přední nebo zadní pneumatiky jako pár.

Ujistěte se, že technické údaje kola se shodují s technickými údaji původních kol.

### ⓘ Výměna pneumatiky a kola

#### **⚠ VÝSTRAHA**

Montáž nevhodných pneumatik může ovlivnit jízdní vlastnosti a stabilitu vašeho vozidla. To může způsobit nehodu, při které se můžete vážně zranit nebo zemřít.

Vždy používejte rozměr a typ pneumatik doporučený na informačním štítku pneumatik ve vašem vozidle.



## Záměna pneumatik

Záměna pneumatik podle plánu údržby pomáhá mnohem rovnoměrněji rozdělovat opotřebení a prodloužit životnost pneumatik.

### ■ Pneumatiky bez označení otáčení

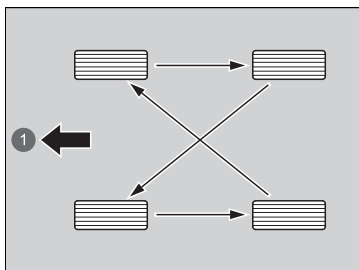

Pneumatiky zaměňte podle obrázku.

1 Přední

### ■ Pneumatiky s označením otáčení

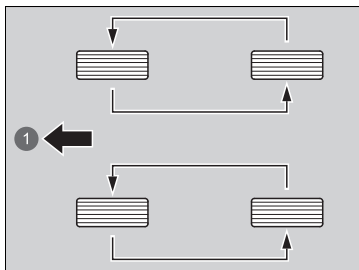

Pneumatiky zaměňte podle obrázku.

1 Přední

### ►► Záměna pneumatik

Pneumatiky se směrovým běhounem zaměňujte pouze zepředu dozadu (ne z jedné strany na opačnou). Montáž směrových pneumatik provádějte pouze s indikátorem otáčení směrem vpřed, viz níže.

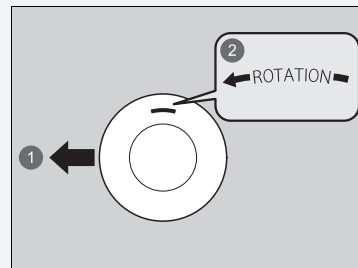

1 Předek

2 Označení otáčení

Při záměně pneumatik nezapomeňte zkontrolovat tlak vzduchu.

Při každé záměně pneumatik je nutné provést inicializaci systému sledování tlaku v pneumatikách.

► **Systém sledování tlaku v pneumatikách** Str. 423

## Zařízení pro udržení trakce na sněhu

Pokud jezdíte po zasněžených nebo zmrzlých silnicích, namontujte zimní pneumatiky nebo sněhové řetězy, snižte rychlost a za jízdy udržujte od vozidel dostatečnou vzdálenost.

Při točení volantem nebo brzdění buďte obzvláště opatrní, abyste předešli smyku.

Sněhové řetězy, zimní pneumatiky nebo celoroční pneumatiky použijte, je-li to zapotřebí, nebo pokud to vyžaduje zákon.

Při montáži se řiďte následujícími pokyny.

Zimní pneumatiky:

- Zvolte stejný rozměr a rozsah zatížení jako u původních pneumatik.
- Pneumatiky namontujte na všechna čtyři kola.

Sněhové řetězy:

- Před zakoupením jakéhokoli typu řetězů pro vozidlo se poraďte s dealerem.
- Namontujte je pouze na přední pneumatiky.
- Jelikož má vaše vozidlo omezenou světlou výšku pneumatik, důrazně doporučujeme použít sněhové řetězy uvedené níže:

Rozměr původní pneumatiky*1	Typ řetězu
<b>185/60R15 88H</b>	<b>RUD-matic classic 48478</b>
<b>185/55R16 87H</b>	<b>RUD-matic classic 48479</b>
<b>185/60R16 86H</b>	<b>RUD-matic classic 48482</b>

\* 1: Rozměr původní pneumatiky je uveden na informačním štítku pneumatik na sloupku řídiče.

- Při montáži se řiďte pokyny výrobce. Při montáži je co nejvíce utáhněte.
- Zkontrolujte, zda řetězy nejsou ve styku s brzdovým potrubím nebo zavěšením kol.
- Jeďte pomalu.

### ►► Zařízení pro udržení trakce na sněhu

## ⚠ VÝSTRAHA

**Používání špatných řetězů nebo nesprávná montáž řetězů může poškodit brzdová potrubí a způsobit nehodu, při které se můžete vážně zranit nebo zemřít.**

**Dodržujte všechny pokyny týkající se výběru a použití sněhových řetězů uvedené v této uživatelské příručce.**

### POZNÁMKA

Zařízení pro udržení trakce, která mají nesprávný rozměr nebo jsou nesprávně namontována, mohou poškodit brzdové potrubí, zavěšení kol, karoserii a kola vozidla. Pokud narážejí do jakékoli části vozidla, zastavte.

Podle právních předpisů EU týkajících se pneumatik je při použití zimních pneumatik nutné do zorného pole řidiče zřetelně připevnit nálepku s maximální rychlostí zimních pneumatik v případě, že maximální rychlost vozidla je vyšší než maximální přípustná rychlost zimních pneumatik. Nálepku obdržíte u vašeho prodejce pneumatik. Máte-li jakékoli dotazy, poraďte se s dealerem.

Při montáži sněhových řetězů se řiďte pokyny výrobce týkajícími se provozních limitů vozidla.

Sněhové řetězy použijte pouze v nouzi nebo jsou-li pro průjezd určitou oblastí vyžadovány zákonem.

Při jízdě se sněhovými řetězy na sněhu nebo ledu dbejte zvýšené opatrnosti. Mohou mít méně předvídatelné jízdní vlastnosti než dobré zimní pneumatiky bez řetězů.

Je-li vaše vozidlo vybaveno letními pneumatikami, buďte opatrní: pneumatiky nejsou určeny pro provoz v zimním období. Více informací vám sdělí dealer.

## Kontrola 12V akumulátoru

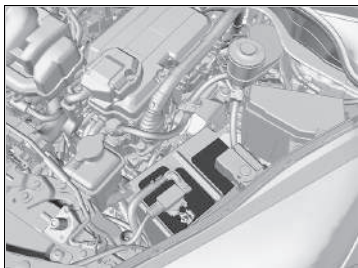

Stav akumulátoru je monitorován snímačem na záporném pólu. Dojde-li k problému s tímto senzorem, zobrazí se v informačním rozhraní řidiče příslušné hlášení. Pokud k tomu dojde, nechte vozidlo zkontrolovat u dealera.

Každý měsíc zkontrolujte vývody akumulátoru, zda nejsou zkorodované.

Pokud dojde k odpojení nebo vybití akumulátoru vašeho vozidla:

- Audiosystém je vyřazen z provozu.
  - ➔ **Reaktivace audiosystému** Str. 240
- Hodiny se vynulují.
  - ➔ **Hodiny** Str. 166
  - ➔ **Nastavení hodin** Str. 304

### Typ s pravostranným řízením

- Je nutno resetovat systém imobilizéru.
  - ➔ **Kontrolka systému imobilizéru** Str. 118

### 12V akumulátor

## ⚠ VÝSTRAHA

Akumulátor při normálním provozu vypouští výbušný plynný vodík.

Jiskra nebo otevřený plamen mohou způsobit výbuch akumulátoru, který je silný natolik, aby vás zabil nebo vážně zranil.

K akumulátoru se nepřibližujte se zdroji jisker, otevřeným ohněm a zapálenými kuřáckými materiály.

Při provádění jakékoli údržby akumulátoru noste ochranný oděv a obličejový štít.

## ⚠ VÝSTRAHA

Akumulátor obsahuje kyselinu sírovou (elektrolyt), která je vysoce žíravá a jedovatá.

Pokud se vám elektrolyt dostane do očí nebo na kůži, může způsobit vážné popáleniny. Při práci s akumulátorem nebo v jeho blízkosti noste pomůcky na ochranu očí a ochranný oděv.

Polknutí elektrolytu může způsobit smrtelnou otravu, pokud okamžitě nepodniknete nápravnou akci.

UDRŽUJTE MIMO DOSAH DĚTÍ

**12V akumulátor****Nouzové postupy**

Oči: Vyplachujte vodou ze sklenice nebo jiné nádoby po dobu nejméně 15 minut. (Voda pod tlakem by mohla oko poranit.) Ihned přivolejte lékaře.

Pokožka: Svlékněte kontaminované šatstvo. Pokožku opláchněte velkým množstvím vody. Ihned přivolejte lékaře.

Polknutí: Vypijte vodu nebo mléko. Ihned přivolejte lékaře.

Pokud objevíte korozi, vývody akumulátoru očistěte roztokem prášku do pečiva a vody. Očistěte vývody vlhkým ručníkem. Osušte akumulátor kusem látky/ utěrkou. Na koncovky naneste vrstvu maziva, abyste do budoucna zabránili korozi.

Při výměně musí mít nový akumulátor stejné technické parametry.

Více informací žádejte u dealera.

## Nabíjení 12V akumulátoru

Vždy odpojte oba kabely akumulátoru, abyste předešli poškození elektrické instalace vašeho vozidla. Vždy nejprve odpojte záporný (–) kabel a připojte ho jako poslední.

### 12V akumulátor

Když po opětovném připojení 12V akumulátoru přepnete režim napájení do polohy ZAPNUTO, mohou se rozsvítit kontrolky adaptivního tempomatu (ACC) s asistentem pro jízdu v kolonách, stabilizačního systému vozidla (VSA), vypnutí stabilizačního systému vozidla (VSA), bezpečnostní podpory (žlutá) a nízkého tlaku v pneumatikách / systému sledování tlaku v pneumatikách spolu s příslušnou zprávou. Jedte krátce rychlostí vyšší než 20 km/h. Kontrolka by měla zhasnout. Pokud kontrolka nezhasne, nechte vozidlo prohlédnout u dealera.

## Výměna 12V akumulátoru

Při demontáži a výměně 12V akumulátoru vždy dodržujte bezpečnostní pokyny pro údržbu a výstrahy pro kontrolu akumulátoru, abyste předešli možným nebezpečím.

➤ **Bezpečnost při provádění údržby** Str. 525

➤ **Kontrola 12V akumulátoru** Str. 570

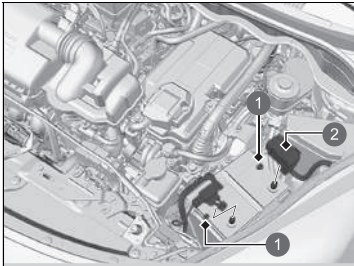

❶ Matice

❷ Kryt

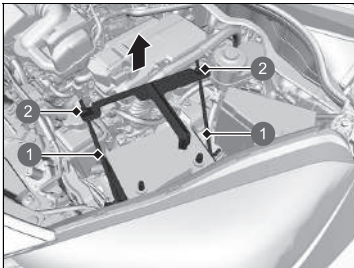

❶ Podpěra

❷ Matice

1. Přepněte režim napájení na VOZIDLO VYPNUTO. Otevřete kapotu.
2. Uvolněte matici na záporném kabelu akumulátoru, poté kabel odpojte od záporného pólu (-).
3. Otevřete kryt kladného vývodu akumulátoru. Uvolněte matici na kladném kabelu akumulátoru, poté kabel odpojte od kladného pólu (+).
4. Klíčem uvolněte matici na obou stranách konzoly akumulátoru.
5. Spodní konce podpěr akumulátoru vytáhněte z otvoru na základně akumulátoru a demontujte kombinaci konzoly a podpěr akumulátoru.

### » Výměna 12V akumulátoru

#### POZNÁMKA

Nesprávně zlikvidovaný akumulátor může poškodit životní prostředí a zdraví lidí. Vždy si ověřte místní předpisy týkající se likvidace baterie.

Tento symbol na baterii znamená, že tento výrobek nesmí být likvidován jako domácí odpad.



Při montáži akumulátoru postupujte opačně.

Vždy nejprve odpojte záporný (-) kabel a připojte ho jako poslední.

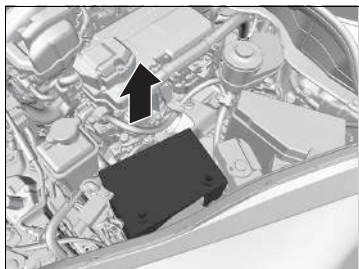

6. Akumulátor opatrně vytáhněte.

## Štítek akumulátoru



### Štítek akumulátoru

#### NEBEZPEČÍ

- K akumulátoru se nepřibližujte s plameny a zdroji jisker. Akumulátor vytváří výbušný plyn, který může způsobit výbuch.
- Při manipulaci s akumulátorem používejte ochranu očí a gumové rukavice, aby se zamezilo riziku těžkých popálenin nebo ztráty zraku způsobených kontaktem s elektrolytem akumulátoru.
- Nedovolte dětem, aby za žádných okolností manipulovaly s akumulátorem. Zajistěte, že každá osoba manipulující s akumulátorem, byla řádně seznámena s riziky a správnými postupy při manipulaci.
- S elektrolytem akumulátoru zacházejte s nejvyšší opatrností, protože obsahuje zředěnou kyselinu sírovou. Pokud se elektrolyt dostane do očí nebo na kůži, může způsobit popáleniny nebo ztrátu zraku.
- Před manipulací s akumulátorem si pozorně přečtěte tento návod. V opačném případě může dojít ke zranění osob nebo poškození vozidla.
- Nepoužívejte akumulátor, pokud je hladina elektrolytu na doporučené úrovni nebo pod ní. Použití akumulátoru s nízkou hladinou elektrolytu může vést k jeho explozi a následně k vážnému zranění osob.



## Výměna knoflíkové baterie

Pokud se po stisknutí některého tlačítka nerozsvítí kontrolka, baterii vyměňte.

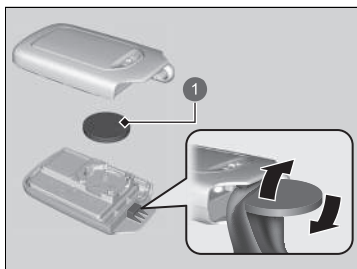

1 Baterie

### Typ baterie: CR2032

1. Vytáhněte zabudovaný klíč.
2. Opatrným páčením mincí za okraj sejměte horní polovinu.
  - ▶ Minci omotejte kusem látky, abyste předešli poškrábání bezklíčového dálkového ovládání.
  - ▶ Sejměte jej opatrně, abyste neztratili tlačítka.
3. Přesvědčte se, že jste při výměně baterie zachovali správnou polaritu.

### ▼ Výměna knoflíkové baterie

## ⚠ ⚠ VÝSTRAHA

### NEBEZPEČÍ POLEPTÁNÍ CHEMIKÁLIÍ

Baterie napájející vysílač dálkového ovládání může při spolknutí způsobit vážné vnitřní poleptání a může skončit až smrtí. Nové a použité baterie uchovávejte mimo dosah dětí. Máte-li podezření, že dítě spolkló baterii, okamžitě vyhledejte lékařskou pomoc.

**POZOR:** Při nesprávné výměně baterie hrozí nebezpečí výbuchu. Nahrďte ji pouze stejným nebo ekvivalentním typem.

**POZOR:** Nevystavujte baterii nadměrnému teplu, například slunečnímu záření, ohni apod., které může způsobit výbuch nebo únik hořlavé kapaliny nebo plynu během používání, skladování nebo přepravy.

**POZOR:** Baterii nelikvidujte vhozením do ohně či horké pece, ani rozdrcením nebo rozřezáním, neboť by mohlo dojít k výbuchu.

**POZOR:** Nevystavujte baterii extrémně nízkému tlaku vzduchu ve vysokých nadmořských výškách, který by mohl způsobit výbuch nebo únik hořlavé kapaliny nebo plynu.

#### » Výměna knoflíkové baterie

Symbol výstrahy se nachází vedle knoflíkové baterie\*.

#### POZNÁMKA

Nesprávně zlikvidovaná baterie může poškodit životní prostředí. Vždy si ověřte místní předpisy týkající se likvidace baterie.

Tento symbol na baterii znamená, že tento výrobek nesmí být likvidován jako domácí odpad.



Náhradní baterie jsou běžně v prodeji nebo jsou k dostání u dealera.

\* Není k dispozici u všech modelů

## Klimatizace

Servis automatické klimatizace smí provádět pouze kvalifikovaný technik, aby byl zajištěn její řádný a bezpečný provoz.

Nikdy neopravujte nebo nevyměňujte výparník (chladicí spirálu) s využitím kusu vymontovaného z ojetého vozidla nebo vozidla z vrakoviště.

### Údržba automatické klimatizace

#### POZNÁMKA

Chladivo uvolněné do ovzduší může poškodit životní prostředí.

Chcete-li předejít uvolnění chladiva do ovzduší, nikdy nevyměňujte výparník za kus vymontovaný z ojetého vozidla nebo vozidla z vrakoviště.

Chladivo v systému klimatizace vozidla je hořlavé a nejsou-li při provádění servisu dodrženy správné postupy, může dojít k jeho vznícení.

Štítek klimatizace je umístěn pod kapotou:



 : Pozor

 : Hořlavé chladivo

 : Servis smí provádět jen kvalifikovaný technik

 : Systém klimatizace

 **Bezpečnostní štítky** Str. 102

 **Technická data** Str. 632

## Prachový a pylový filtr

### ■ Kdy vyměnit prachový a pylový filtr

Prachový a pylový filtr vyměňte dle doporučeného harmonogramu údržby vašeho vozidla. Doporučuje se filtr vyměnit i dříve, pokud je vozidlo používáno v prašném prostředí.

📄 **Plán údržby\*** Str. 533

### ■ Jak vyměnit prachový a pylový filtr

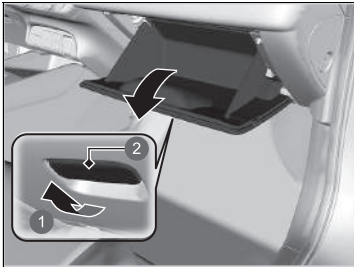

1. Otevřete odkládací schránku.

- 1 Zatáhněte
- 2 Rukojeť

### ☒ Prachový a pylový filtr

Pokud se proud vzduchu ze systému automatické klimatizace výrazně sníží a okna se snadno zamlí, pravděpodobně bude nutné filtr vyměnit.

Prachový a pylový filtr zachycuje pyl, prach a ostatní drobné částice ve vzduchu.

Nejste-li si jisti, jak prachový a pylový filtr vyměnit, nechte jej vyměnit u dealera.

\* Není k dispozici u všech modelů

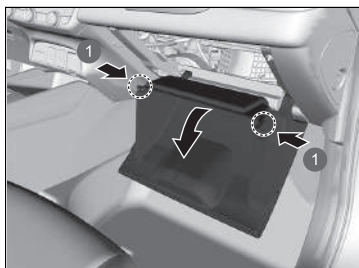

2. Zatlačením na panely po obou stranách vysadíte dva výčnělky.
3. Odkládací schránku odsuňte, aby nepřekážela.

1 Výčnělky

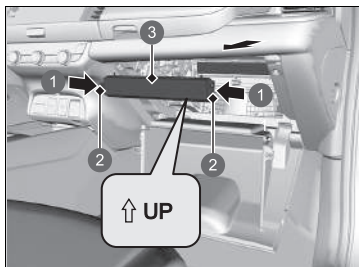

4. Zatlačte na výčnělky v rozích krytu pouzdra filtru a vyjměte jej.

- 1 Stiskněte
- 2 Výčnělky
- 3 Kryt

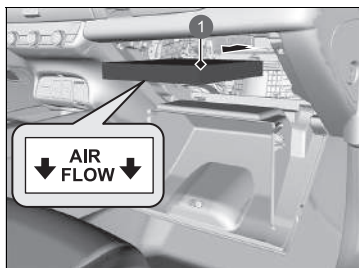

1 Prachový a pylový filtr

5. Z pouzdra vyjměte filtr.
6. Do pouzdra vložte nový filtr.
  - Stranu označenou šipkou **AIR FLOW** nasměrujte dolů.

## Údržba interiéru

K odstranění prachu před použitím utěrky použijte vysavač.

K odstraňování nečistot použijte utěrku namočenou v roztoku jemného saponátu a teplé vody. K odstranění zbytků saponátu použijte čistou utěrku.

### Čištění bezpečnostních pásů

K čištění bezpečnostních pásů použijte jemný kartáč s roztokem jemného mýdla a teplé vody. Pásy nechte uschnout na vzduchu. Čistou utěrkou otřete ukotvení bezpečnostních pásů.

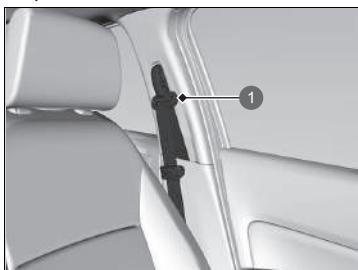

1 Úchyt

### Údržba interiéru

Uvnitř vozidla nerozlévejte žádné tekutiny. Elektrická zařízení a systémy se mohou porouchat, pokud na ně vylijete tekutiny.

Na elektrická zařízení, jako je audiosystém a spínače, nepoužívejte spreje na bázi silikonu. Mohli byste způsobit poruchu prvků nebo požár uvnitř vozidla. Pokud byl sprej na bázi silikonu na elektrická zařízení nedopatřením použit, poraďte se s dealerem.

V závislosti na jejich složení mohou chemikálie a tekuté aromatické přípravky způsobit odbarvení, zvrásnění a popraskání dílů na bázi plastů a textilií. Nepoužívejte alkalická rozpouštědla ani organická rozpouštědla, jako jsou benzen nebo benzín.

Po použití chemikálií je jemně setřete pomocí suché utěrky.

Nevyprané použité utěrky nepokládejte na díly na bázi plastů nebo textilií na delší dobu.

Dbejte opatrnosti, abyste nerozlili tekutý osvěžovač vzduchu.

## ■ Čištění oken

Setřete je s použitím čisticího přípravku na sklo.

## ■ Podlahové rohože (volitelné)

Háčky podlahové rohože řidiče se upevňují na podlahová ukotvení, která zabraňují sklouznutí rohože vpřed. Až budete rohož dávat po vyčištění zpět, vraťte ji do správné polohy. Na ukotvenou rohož nepokládejte žádné doplňkové rohože.

## ■ Údržba pravé kůže\*

Při čištění kůže postupujte takto:

1. Nejprve odstraňte nečistoty a prach pomocí vysavače nebo měkké suché utěrky.
2. Kožené potahy čistěte měkkou utěrkou namočenou v roztoku 90 % vody a 10 % neutrálního mýdla.
3. Otřete veškeré zbytky mýdla pomocí čisté suché utěrky.
4. Otřete zbytky vody a nechte kůži volně uschnout ve stínu.

## ■ Údržba vodoodpudivého povrchu sedadla\*

Nečistoty odstraňte vlhkým hadříkem. Otřete veškeré zbytky vody čistým, suchým hadříkem. Používání čisticích prostředků zhoršuje účinnost vodoodpudivého povrchu.

### ▶▶ Čištění oken

Na vnitřní plochu skla zadního okna jsou namontovány vodiče. Měkkou utěrkou stírejte okno ve stejném směru, kterým vedou vodiče, abyste je nepoškodili.

Dejte pozor, abyste kryt přední kamery se širokým úhlem záběru a snímače deště/světla nepolíli žádnou kapalinou, např. vodou nebo čisticím prostředkem na sklo.

### ▶▶ Podlahové rohože (volitelné)

Pokud používáte jakékoli podlahové rohože, které nebyly dodány s vaším vozidlem, přesvědčte se, zda jsou navrženy specificky pro vaše vozidlo, správně sedí a jsou bezpečně připevněny podlahovým ukotvením. Zadní podlahové rohože správně umístěte. Pokud podlahové rohože nejsou správně umístěny, mohou překážet funkcím předních sedadel.

### ▶▶ Údržba pravé kůže\*

Nečistoty a prach je nutno co nejdříve očistit nebo setřít. Rozlitá kapalina by se mohla vsáknout do kůže a způsobit skvrny. Nečistoty nebo prach mohou způsobit oděr kůže. Dále mějte na paměti, že některé oděvy tmavých barev mohou při otírání o kožená sedadla způsobovat blednutí barev nebo vznik skvrn.

\* Není k dispozici u všech modelů



## Údržba exteriéru

Po jízdě z karoserie vozidla odstraňte prach. Pravidelně kontrolujte, zda nedošlo k poškrábání lakovaných ploch. Škrábanec na lakované ploše může vést ke korozi karoserie. Pokud naleznete škrábanec, neprodleně jej opravte.

### ■ Mytí vozidla

Vozidlo myjte pravidelně. Mytí provádějte častěji, pokud jezdíte v těchto podmínkách:

- Pokud jezdíte na silnicích posypaných solí.
- Pokud jezdíte v pobřežních oblastech.
- Pokud se na lakované plochy nalepí asfalt, saze, ptačí trus, hmyz nebo stromová míza.

### ■ Používání automatizované myčky aut

- Dodržujte pokyny uvedené pro automatizovanou myčku aut.
- Sklopte vnější zrcátka.
- U modelů vybavených automatickými stěrači s přerušovaným chodem stěrače vypněte.

### ■ Použití vysokotlakých mycích zařízení

- Mezi čistící tryskou a karoserií vozidla udržujte dostatečnou vzdálenost.
- Zvláštní opatrnosti dbejte okolo oken. Pokud budete stát příliš blízko, může voda vniknout do interiéru vozidla.
- Vodu s vysokým tlakem nestříkejte přímo do motorového prostoru. Použijte místo toho vodu s nízkým tlakem a jemný čistící prostředek.

### ►► Mytí vozidla

Nestříkejte vodu do kanálů sání vzduchu. Mohlo by to způsobit poruchu.

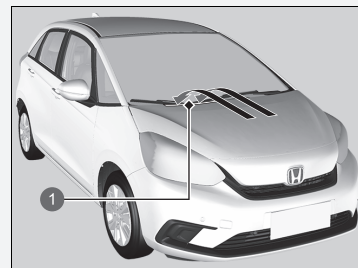

1 Kanály sání vzduchu

Nestříkejte vodu přímo na dvířka plnicího otvoru nádrže. Voda pod vysokým tlakem může způsobit jejich otevření.

## ■ Voskování

Dostatečná vrstva vosku na automobilové karoserii pomáhá chránit lak vašeho vozidla před povětrnostními vlivy. Vosk se působením času a povětrnostních vlivů na lak vozidla ztratí, proto jej v případě potřeby naneste znovu.

## ■ Údržba nárazníků a jiných dílů potažených plastem

Pokud se benzin, olej, chladicí kapalina motoru nebo elektrolyt akumulátoru dostane do styku s lakovanými díly, mohou na nich vzniknout skvrny nebo se vrstva laku může sloupnout. Neprodleně je setřete pomocí měkké utěrky namočené v čisté vodě.

## ■ Čištění oken

Setřete je s použitím čisticího přípravku na sklo.

## ■ Údržba hliníkových kol\*

Hliník je náchylný na poškození způsobené solí a jiným znečištěním ze silnice. Je-li třeba, otřete nečistoty co nejdříve houbou a slabým saponátem. Nepoužívejte tuhý kartáč ani agresivní chemikálie (to platí i pro některé běžně dostupné čističe disků). Mohlo by dojít k poškození ochranné povrchové vrstvy na litých hliníkových ráfcích a následkem k jejich korozi. U některých typů povrchové vrstvy může také dojít ke ztrátě lesku nebo mohou vypadat jako odřené. Otřete vodu z disků suchou utěrkou, aby na nich nezůstaly skvrny.

## » Voskování

### POZNÁMKA

Chemická rozpouštědla a silné čisticí přípravky mohou poškodit lak, kovy a plasty na vašem vozidle. Rozlitou kapalinu okamžitě setřete.

## » Údržba nárazníků a jiných dílů potažených plastem

Pokud chcete opravovat lakované plochy dílů na bázi plastu, poraďte se s dealerem ohledně vhodného krycího materiálu.

## » Údržba hliníkových kol\*

### Modely s hliníkovými koly s kryty kol

Neodstraňujte z kol hliníkové kryty kol. Mohlo by dojít k poškození kol nebo krytů kol.

\* Není k dispozici u všech modelů

## ■ Zamřené kryty vnějších světel

Vnitřní kryty vnějších světel (světlomety, brzdová světla atd.) se po jízdě v dešti nebo průjezdu myčkou mohou dočasně zamřít. Může také dojít k orosení vnitřní strany krytů, pokud je výrazný rozdíl mezi teplotou uvnitř krytu a v okolí (podobné jako zamřování oken vozidla při dešti). Tyto jevy jsou přirozené procesy, nejedná se o konstrukční vady vnějších světel.

Konstrukční vlastnosti krytu mohou mít za následek vznik vlhkosti na povrchu rámu krytu světla. Ani v tomto případě se nejedná o závadu.

Pokud však zaznamenáte hromadění velkého množství vody nebo velké kapky vody uvnitř krytů, nechte vozidlo zkontrolovat u dealera.

## ■ Lakování vozidla

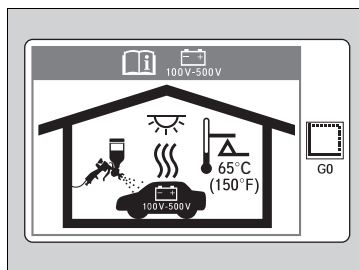

Vysoká teplota může poškodit vysokonapěťový akumulátor sloužící k napájení elektromotoru. Když lakujete vozidlo ve vyhříváném lakovacím boxu, zajistěte, aby teplota nepřekročila 65 °C.

## Příslušenství

Při montáži příslušenství dodržujte následující pokyny:

- Na čelní sklo nemontujte žádná příslušenství. Mohla by zablokovat váš výhled a prodloužit vaši reakci na jízdní podmínky.
- Nemontujte žádná příslušenství na plochy s označením SRS Airbag, po stranách nebo opěradlech předních sedadel, na přední nebo boční sloupky nebo v blízkosti bočních oken. Příslušenství namontované do těchto oblastí může znemožnit správnou funkci airbagů vozidla nebo může být vymrštno na vás nebo cestující, když dojde k aktivaci airbagů.
- Zajistěte, aby elektronická příslušenství nepřetěžovala elektrické obvody a nezasahovala do správného provozu vašeho vozidla.  
➤ **Pojistky** Str. 620
- Před montáží jakýchkoli elektronických příslušenství nechte osobu, která montáž provádí, aby si vyžádala odbornou pomoc u dealera. Je-li to možné, nechte dealera prohlédnout konečnou montáž.

### » Příslušenství a úpravy

#### **⚠ VÝSTRAHA**

Nevhodná příslušenství nebo úpravy mohou ovlivnit jízdní vlastnosti, stabilitu a výkon vozidla a mohou způsobit nehodu, při které se můžete vážně zranit nebo zemřít.

Dodržujte všechny pokyny týkající se příslušenství a úprav uvedené v této uživatelské příručce.

#### **⚠ VÝSTRAHA**

Použití nevhodně navržených, zkonstruovaných nebo vyrobených vysokonapěťových akumulátorů může způsobit požár vozidla.

Požár vozidla může zapříčinit nehodu a zranění.

Používejte výhradně originální vysokonapěťové akumulátory Honda nebo ekvivalentní.

## Úpravy

Neupravujte vozidlo způsobem, který by mohl ovlivnit jeho řízení, stabilitu či spolehlivost. Neinstalujte neoriginální díly nebo příslušenství, které by podobný efekt mohly mít.

Dokonce i nepatrné úpravy systémů vozidla mohou ovlivnit jeho celkový výkon. Vždy zajistěte, aby veškeré vybavení bylo správně namontováno a udržováno a neupravujte vozidlo ani jeho systémy způsobem, který by mohl zapříčinit, že vozidlo nebude vyhovovat státním či místním předpisům.

Integrovaný diagnostický port (konektor OBD-II/SAE J1962) instalovaný ve vozidle je určen pro zařízení určená k diagnostice automobilových systémů nebo další zařízení schválená společností Honda. Použití jakéhokoli jiného typu zařízení může mít negativní vliv na elektronické systémy vozidla nebo narušit jejich fungování a případně vést k chybě systému, vybití akumulátoru nebo jiným nečekaným problémům.

Nikdy se nepokoušejte žádným způsobem opravovat nebo upravovat vysokonapěťový hybridní systém ani jiné elektrické systémy vašeho vozidla. Rozebírání nebo provádění úprav elektrických zařízení může zapříčinit nehodu nebo požár.

Pokud někdy budete potřebovat vyměnit vysokonapěťový akumulátor vozidla mimo záruční lhůtu, důrazně vám doporučujeme použít pouze originální vysokonapěťový akumulátor Honda. Originální vysokonapěťové akumulátory Honda jsou navrženy přímo pro hybridní pohonný systém vašeho vozidla a byly navrženy, zkonstruovány a vyrobeny tak, aby u nich nedocházelo k přebíjení. Neoriginální vysokonapěťové akumulátory nemusí mít stejnou konstrukci a po jejich instalaci může docházet k přebíjení, požárům, ztrátám výkonu nebo dalším stavům, které mohou zvýšit pravděpodobnost nehody nebo zranění.

### ► Příslušenství a úpravy

Mobilní telefony, alarmy, rádia s funkcí vysílání a příjmu, rádiové antény a nízkofrekvenční audiosystémy by neměly, jsou-li správně namontovány, rušit počítačem řízené systémy vašeho vozidla, jako jsou airbagy a protiblokovací brzdový systém.

Abyste zajistili správné fungování ve vozidle, jsou doporučena originální příslušenství Honda.

# Řešení neočekávaných událostí

V této kapitole je vysvětleno, jak řešit neočekávané potíže.

<b>Nářadí</b>	
Typy nářadí.....	590
<b>Defekt pneumatiky</b>	
Dočasná oprava prázdné pneumatiky.....	591
<b>Manipulace se zvedákem.....</b>	<b>604</b>
<b>Pohonný systém nespustí</b>	
Kontrola postupu.....	605
Je-li baterie bezklíčového dálkového ovládání slabá.....	606
Nouzové vypnutí pohonného systému.....	607
<b>Pokud je 12V akumulátor vybitý</b>	
Startování pomocí kabelů.....	608
<b>Řadicí pákou nelze pohnout.....</b>	<b>610</b>

<b>Přehřátí motoru</b>	
Co dělat při přehřátí motoru.....	611
<b>Kontrolka, svítí/bliká</b>	
Pokud se zobrazí upozornění na nízký tlak oleje.....	613
Pokud se rozsvítí kontrolka systému nabíjení 12V akumulátoru.....	613
Pokud se kontrolka poruchy rozsvítí nebo bliká.....	614
Pokud se rozsvítí kontrolka brzdového systému (červená).....	615
Pokud se rozsvítí kontrolka systému elektrického posilovače řízení (EPS).....	616
Začne-li kontrolka brzdového systému (červená) blikat současně s rozsvícením kontrolky brzdového systému (žlutou).....	617

Pokud se kontrolka nízkého tlaku v pneumatikách / systému sledování tlaku v pneumatikách rozsvítí nebo bliká.....	618
Pokud se zobrazí symbol nízké hladiny oleje.....	619
Pokud se rozsvítí kontrolka Power System (pohonný systém).....	619
<b>Pojistky</b>	
Umístění pojistek.....	620
Prohlídka a výměna pojistek.....	625
<b>Nouzový odtah.....</b>	<b>626</b>
<b>Když nelze odemknout dvířka plnicího otvoru nádrže.....</b>	<b>627</b>
<b>Když nelze otevřít dveře zavazadlového prostoru.....</b>	<b>629</b>

## Typy nářadí

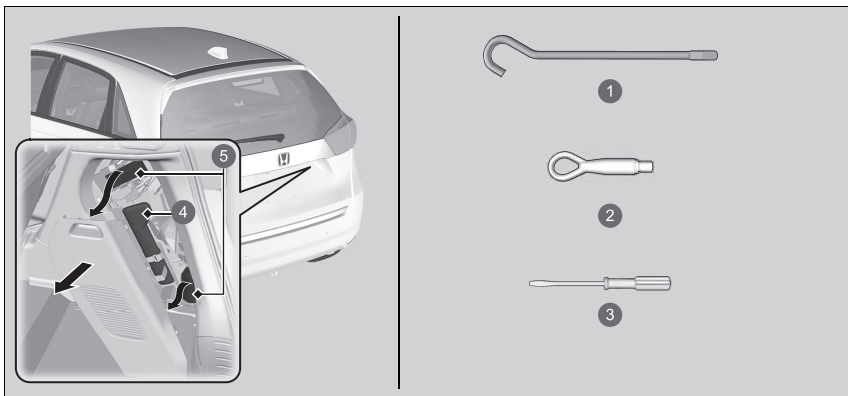

- 1 Tyč rukojeti zvedáku\*
- 2 Odnímatelný tažný hák
- 3 Plochý šroubovák
- 4 Pouzdro na nářadí
- 5 Sada pro opravu pneumatik

### Typy nářadí

Nářadí je uloženo v zavazadlovém prostoru.

## Dočasná oprava prázdné pneumatiky

Pokud je pneumatika proříznutá nebo jinak silně poškozená, budete muset nechat vozidlo odtáhnout. Pokud má pneumatika pouze malý defekt, způsobený například hřebíkem, můžete použít sadu pro provizorní opravu pneumatik, abyste mohli dojet do nejbližší servisní stanice k řádné opravě.

Dojde-li k defektu pneumatiky za jízdy, pevně uchopte volant a postupně brzděním snižte rychlost. Poté zastavte na bezpečném místě.

1. Zaparkujte vozidlo na pevném, rovném a neklouzavém povrchu a zatáhněte parkovací brzdu.
2. Zařaďte polohu **P**.
3. Zapněte výstražná světla a přepněte režim napájení do polohy VOZIDLO VYPNUTO (ZAMKNUTO).

### Dočasná oprava prázdné pneumatiky

Sadu nepoužívejte v následujících situacích. Namísto toho kontaktujte dealera nebo silniční asistenční službu a vozidlo nechte odtáhnout.

- Těsnicí hmota pneumatiky má prošlou lhůtu.
- Proražená je více než jedna pneumatika.
- Defekt je větší než 4 mm.
- Je poškozena boční stěna pneumatiky nebo se defekt nachází mimo běhoun pneumatiky.

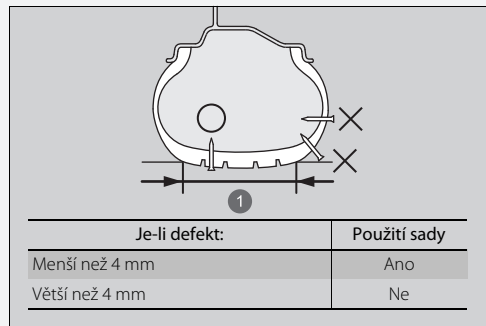

#### 1 Styčná plocha

- Poškození bylo způsobeno jízdou s extrémně podhuštěnými pneumatikami.
- Patka pláště pneumatiky není usazená.
- Ráfek je poškozen.

Hřebík nebo šroub zaražený do pneumatiky se nepokoušejte odstranit. Pokud jej z pneumatiky odstraníte, nemusí se vám podařit oprava defektu pomocí sady.



## ■ Příprava na dočasnou opravu prázdné pneumatiky

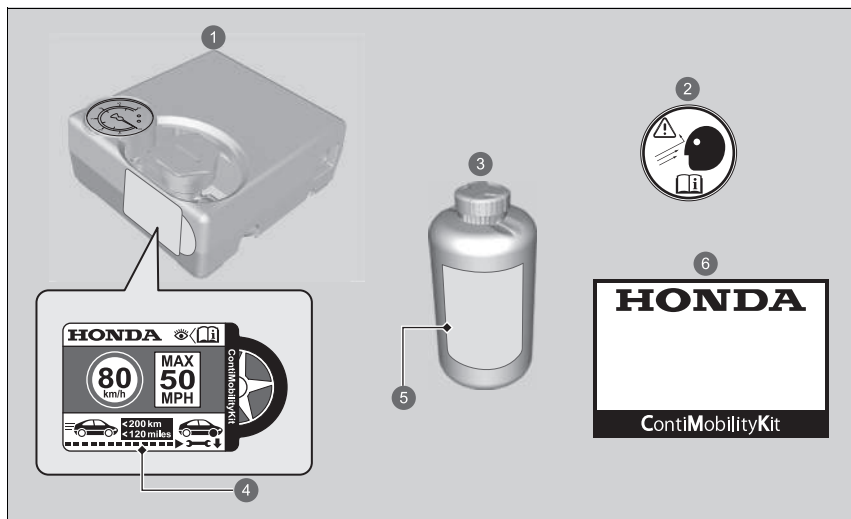

- 1 Vzduchový kompresor
- 2 Štítek kola
- 3 Láhev s těsnicí hmotou
- 4 Štítek s údajem o omezení rychlosti
- 5 Datum spotřeby
- 6 Návod k obsluze

## ►► Příprava na dočasnou opravu prázdné pneumatiky

Na boční straně sady pro dočasnou opravu pneumatiky je umístěn štítek s informacemi o omezení rychlosti.

Při provádění dočasné opravy si pozorně přečtěte návod s pokyny dodaný se sadou.

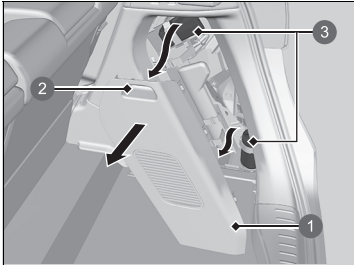

1. Lehce zatáhněte za rukojeť na pravé straně zavazadlového prostoru a sejměte kryt. Poté zevnitř vyjměte sadu.
2. Položte sadu lícem nahoru na rovný povrch blízko prázdné pneumatiky mimo dopravní provoz. Nepokládejte sadu na stranu.

- ❶ Kryt
- ❷ Rukojeť
- ❸ Sada pro opravu pneumatik

## ■ Vstříkování těsnící hmoty a vzduchu

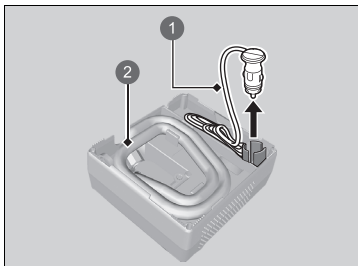

- 1 Kabel se zástrčkou
- 2 Hadice vzduchového kompresoru

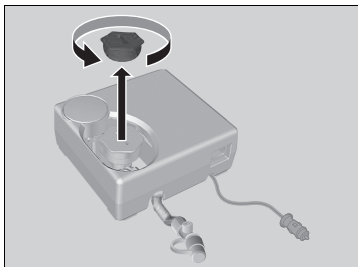

1. Ze zadní strany vzduchového kompresoru vyjměte hadici vzduchového kompresoru a kabel se zástrčkou.

2. Sejměte víčko ze vzduchového kompresoru.

## ▣ Vstříkování těsnící hmoty a vzduchu

### ⚠ VÝSTRAHA

Těsnící hmota do pneumatik obsahuje škodlivé látky, které mohou při požití způsobit smrtelnou otravu.

Pokud dojde k náhodnému požití, nevyvolávejte zvracení. Okamžitě vypijte velké množství vody a vyhledejte lékařskou pomoc.

Pokud se dostane do očí nebo na kůži, omyjte postižené místo studenou vodou a v případě potřeby vyhledejte lékařskou pomoc.

Láhev s těsnící hmotou uchovejte mimo dosah dětí.

Za nízkých teplot nemusí těsnící hmota dobře téct. V takové situaci ji před použitím zahřejte tím, že láhev ponechte v prostoru pro cestující.

Těsnící hmota může trvale znečistit oděv a další materiály. Při manipulaci dbejte opatrnosti a rozlitou těsnící hmotu ihned setřete.

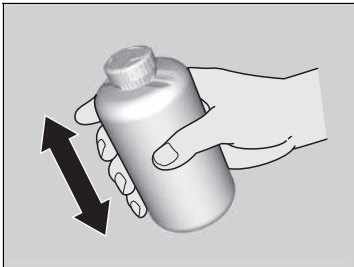

3. Láhev dobře protřepte.

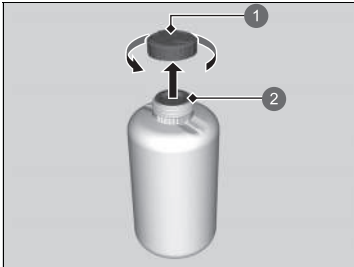

4. Sejměte víčko láhve.

► Neodstraňujte utěsněnou krytku.

❶ Víčko láhve

❷ Neodstraňujte se

#### ► Vstříkávání těsnicí hmoty a vzduchu

Po vstříknutí těsnicí hmoty neodstraňujte prázdnou láhev.

Za účelem výměny láhve s těsnicí hmotou a náležité likvidace staré láhve navštivte svého dealera.

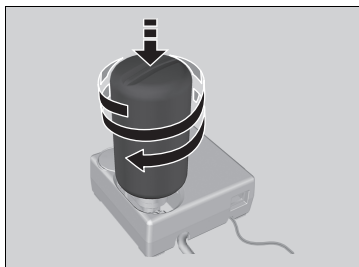

5. Našroubujte utěsněnou láhev na vzduchový kompresor.
- Zašroubujte láhev pevně, aby nedošlo k jejímu uvolnění.

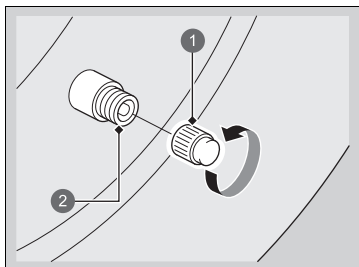

6. Odšroubujte čepičku ventilu.

- 1 Čepička ventilu  
2 Ventil

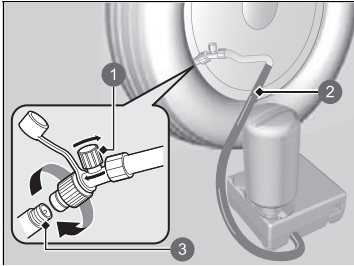

- ❶ Vzduchový ventil
- ❷ Hadice vzduchového kompresoru
- ❸ Ventil

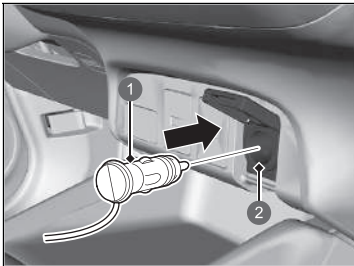

- ❶ Zástrčka
- ❷ Napájecí zásuvka příslušenství

7. Našroubujte hadici vzduchového kompresoru na ventil pneumatiky.  
 ► Dbejte, aby byl vzduchový ventil zavřený a vzduchový kompresor vypnutý.

8. Vzduchový kompresor zapojte do napájecí zásuvky příslušenství.  
 ➤ **Napájecí zásuvka příslušenství** Str. 231
9. Zapněte pohonný systém vozidla.  
 ➤ **Oxid uhelnatý** Str. 101

►► Vstříkování těsnící hmoty a vzduchu

## ⚠ VÝSTRAHA

Chod motoru vozidla v uzavřeném nebo částečně uzavřeném prostoru může způsobit rychlé nahromadění toxického oxidu uhelnatého.

Vdechování tohoto bezbarvého plynu bez zápachu může způsobit ztrátu vědomí a následně také smrt.

Motor napájející vzduchový kompresor ponechte v chodu pouze u vozidla ve venkovním prostředí.

Při připojování hadice vzduchového kompresoru vypněte vzduchový kompresor.

Z aktivovaného vzduchového kompresoru může být slyšet zvuk motoru. To je normální.

Pokud žádoucího tlaku vzduchu nedosáhnete do 10 minut, pneumatika je zřejmě vážně poškozena, sadou nelze zajistit dostatečnou těsnost a vozidlo bude nutné odtáhnout.

Chcete-li změřit tlak vzduchu pomocí měřidla, nejprve vypněte vzduchový kompresor.

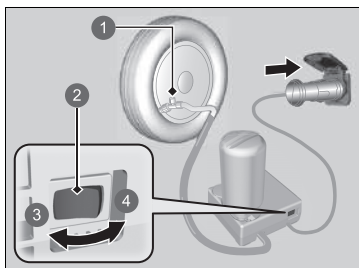

- 1 Vzduchový ventil
- 2 Spínač
- 3 OFF (vypnuto)
- 4 ON (zapnuto)

10. Zapněte vzduchový kompresor a pneumatiku nahustěte na předepsaný tlak vzduchu.
  - ▶ Kompresor začne vstříkovat těsnící hmotu a vzduch do pneumatiky.
  - ▶ Předepsaný tlak je uveden na štítku na sloupku dveří řidiče.
11. Po dosažení stanoveného tlaku vzduchu vypněte kompresor.
  - ▶ Zkontrolujte manometr na vzduchovém kompresoru.
  - ▶ Pokud pneumatiku přehustíte, vypustte vzduch otočením vzduchového ventilu. Dejte pozor, abyste těsnící hmotou nepotřísnili okolí.
12. Odpojte zástrčku od napájecí zásuvky příslušenství.
13. Odšroubujte hadici vzduchového kompresoru od ventilu pneumatiky. Namontujte víčko hadice.
  - ▶ Dejte pozor, abyste při odpojování hadice nepotřísnili těsnící hmotou okolí. Případné potřísnění setřete.

#### ▶▶ Vstříkování těsnící hmoty a vzduchu

Pokud žádáte dealera Honda nebo silniční asistenční službu o výměnu nebo opravu prázdné pneumatiky, informujte je o použití těsnící hmoty do pneumatik.

Tento vzduchový kompresor je určen pro automobilové pneumatiky. Zkontrolujte následující:

- Napájení vzduchového kompresoru je omezeno na 12 V stejnosměrného proudu napájecí zásuvky pro příslušenství vozidla.
- S kompresorem sady pro provizorní opravu pneumatik byste neměli pracovat déle než 15 minut. Mohlo by dojít k přehřátí kompresoru a k jeho trvalému poškození. Při delším používání kompresoru jej nechte vychladnout.

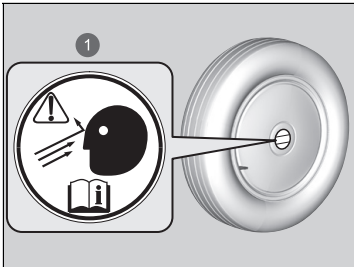

1 Štítek kola

14. Štítek nalepte na plochou část kola.
  - Povrch kola musí být čistý, aby bylo možné štítek správně nalepit.
15. Uložte sadu pro opravu pneumatik do zavazadlového prostoru.
  - Neodstraňujte láhev s těsnicí hmotou ze vzduchového kompresoru.



## ■ Rozmístění těsnicí hmoty v pneumatice

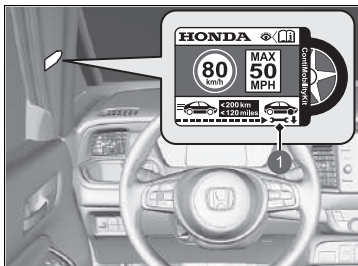

- 1 Štítek s údajem o omezení rychlosti

1. Nalepte štítek s údajem o omezení rychlosti na místo uvedené na obrázku.
2. Jeďte vozidlem přibližně 10 minut nebo na vzdálenost 3 až 10 kilometrů.
  - Nepřekračujte rychlost 80 km/h.
3. Vozidlo zastavte na bezpečném místě.

## ►► Rozmístění těsnicí hmoty v pneumatice

### ⚠ VÝSTRAHA

Chod motoru vozidla v uzavřeném nebo částečně uzavřeném prostoru může způsobit rychlé nahromadění toxického oxidu uhelnatého.

Vdechování tohoto bezbarvého plynu bez zápachu může způsobit ztrátu vědomí a následně také smrt. Motor napájející vzduchový kompresor ponechte v chodu pouze u vozidla ve venkovním prostředí.

Předepsaný tlak je uveden na štítku na sloupku dveří řidiče.

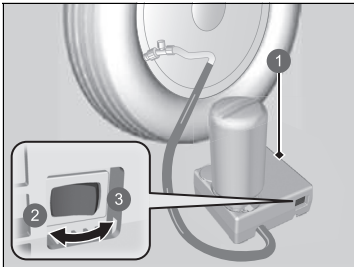

- ❶ Vzduchový kompresor
- ❷ OFF (vypnuto)
- ❸ ON (zapnuto)

4. Pomocí manometru na vzduchovém kompresoru zkontrolujte znovu tlak vzduchu.

► Chcete-li zkontrolovat tlak, nezapínejte vzduchový kompresor.

5. Je-li tlak vzduchu:

- Nižší než 130 kPa (1,3 bar): Nedoplňujte vzduch ani nepokračujte v jízdě. Únik vzduchu je příliš závažný. Zavolejte si pomoc a nechte vozidlo odtáhnout.

➤ **Nouzový odtah** Str. 626

- Předepsaný tlak vzduchu (Viz štítek na sloupku dveří řidiče.) nebo více: Opatrně pokračujte v jízdě, dokud nedojedete k nejbližší servisní stanici. Nepřekračujte rychlost 80 km/h.
- Více než 130 kPa (1,3 bar), ale méně než předepsaná hodnota tlaku vzduchu (Viz štítek na sloupku dveří řidiče.): Nahustěte pneumatiku na předepsaný tlak.

➤ **Huštění podhuštěných pneumatik**

Str. 602

Opakujte kroky 2 až 4, dokud nedojedete k nejbližší servisní stanici. Nepřekračujte rychlost 80 km/h.

► Vzdálenost k nejbližší servisní stanici nesmí být delší než 200 kilometrů.

6. Sadu sbalte a řádně ji uložte.

## ■ Huštění podhuštěných pneumatik

Pomocí sady můžete nahustit podhuštěnou pneumatiku, která nemá defekt.

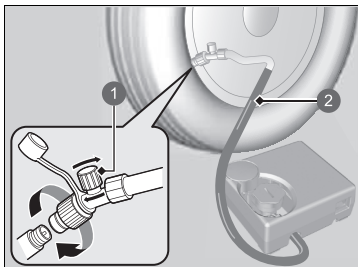

- 1 Vzduchový ventil
- 2 Hadice

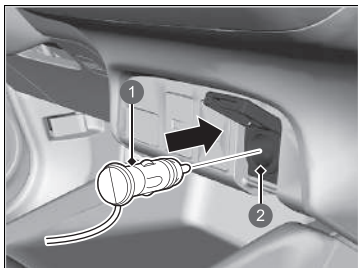

- 1 Zástrčka
- 2 Napájecí zásuvka příslušenství

1. Vyjměte vzduchový kompresor ze zavazadlového prostoru.
2. Položte sadu lícem nahoru na rovný povrch blízko prázdné pneumatiky mimo dopravní provoz. Nepokládejte sadu na stranu.
3. Sejměte čepičku ventilu.
4. Připojte vzduchovou hadici na dřík ventilu pneumatiky. Pevně jej našroubujte.

5. Vzduchový kompresor zapojte do napájecí zásuvky příslušenství.
  - Dejte pozor, abyste kabel neskřípli do dveří nebo okna.
  - ☒ **Napájecí zásuvka příslušenství** Str. 231
6. Zapněte pohonný systém vozidla.
  - ☒ **Oxid uhelnatý** Str. 101

## ☒ Huštění podhuštěných pneumatik

### ⚠ VÝSTRAHA

Chod motoru vozidla v uzavřeném nebo částečně uzavřeném prostoru může způsobit rychlé nahromadění toxického oxidu uhelnatého.

Vdechování tohoto bezbarvého plynu bez zápachu může způsobit ztrátu vědomí a následně také smrt. Motor napájecí vzduchový kompresor ponechte v chodu pouze u vozidla ve venkovním prostředí.

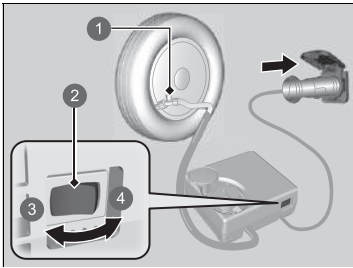

- ❶ Vzduchový ventil
- ❷ Spínač
- ❸ OFF (vypnuto)
- ❹ ON (zapnuto)

7. Spínačem zapněte vzduchový kompresor za účelem nahuštění pneumatiky.
  - Kompresor začne vhánět vzduch do pneumatiky.
  - Pokud jste nastartovali pohonný systém, nechte jej během vhánění vzduchu běžet.
8. Nahustěte pneumatiku na předepsaný tlak.
9. Vypněte sadu.
  - Zkontrolujte manometr na vzduchovém kompresoru.
  - Pokud pneumatiku přehustíte, vypustěte vzduch otočením vzduchového ventilu.
10. Vypněte pohonný systém a poté odpojte vzduchový kompresor od napájecí zásuvky příslušenství.
11. Odšroubujte vzduchovou hadici z ventilu pneumatiky. Čepičku ventilu namontujte zpět.
12. Uložte vzduchový kompresor do zavazadlového prostoru.

#### »» Huštění podhuštěných pneumatik

##### POZNÁMKA

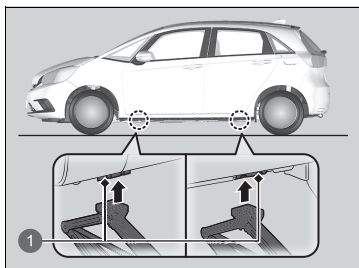

S kompresorem sady pro provizorní opravu pneumatik byste neměli pracovat déle než 15 minut. Mohlo by dojít k přehřátí kompresoru a k jeho trvalému poškození.

Body pro zvedání vašeho vozidla jsou znázorněné na obrázku.  
Ohledně výměny pneumatik se poraďte s dealerem.



1 Body pro zvedání



## Kontrola postupu

Když se kontrolka  (Připraveno k jízdě) nerozsvítí a položka  se nezobrazí v informačním rozhraní řidiče, zkontrolujte následující a proveďte příslušnou akci.

### » Kontrola postupu



Pokud potřebujete vozidlo ihned nastartovat, nastartujte za pomoci jiného vozidla nebo pomocného akumulátoru s použitím kabelů.

➔ **Pokud je 12V akumulátor vybitý** Str. 608

Kontrolní seznam	Stav	Co dělat
Zkontrolujte, zda svítí příslušné kontrolky nebo zpráva v informačním rozhraní řidiče.	Zobrazí se  . Zobrazí se  . ► Ujistěte se, že bezklíčové dálkové ovládání se nachází v provozním dosahu.	➔ <b>Výstražná a informační hlášení informačního rozhraní řidiče</b> Str. 125 ➔ <b>Je-li baterie bezklíčového dálkového ovládání slabá</b> Str. 606
Zkontrolujte jas vnitřních světel.	Rozsvítí se kontrolka  (pohonný systém). Vnitřní světla jsou tlumená nebo se nerozsvítí vůbec. Vnitřní světla se rozsvítí normálně.	Vozidlo nechte zkontrolovat u dealera. Nechte zkontrolovat 12V akumulátor u dealera. Zkontrolujte všechny pojistky nebo vozidlo nechte zkontrolovat u dealera. ➔ <b>Prohlídka a výměna pojistek</b> Str. 625
Zkontrolujte zařazený rychlostní stupeň.	Převodovka není v poloze <b>P</b> .	Zařaďte polohu <b>P</b> .
<b>Zkontrolujte postup startování pohonného systému.</b> Řidte se pokyny a zkuste znovu nastartovat pohonný systém.		➔ <b>Zapnutí pohonu</b> Str. 397
Zkontrolujte kontrolku systému imobilizéru.	Pokud kontrolka systému imobilizéru bliká, pohonný systém nelze nastartovat.	➔ <b>Kontrolka systému imobilizéru</b> Str. 118

Pokud pohonný systém nelze zapnout ani po kontrole všech výše uvedených položek, nechte vozidlo prohlédnout u dealera.

## Je-li baterie bezklíčového dálkového ovládání slabá

Pokud zní zvukový signál, v informačním rozhraní řidiče se zobrazí , tlačítko **POWER** bliká a kontrolka  (připraveno k jízdě) se nerozsvítí. Zapněte pohonný systém následujícím způsobem:

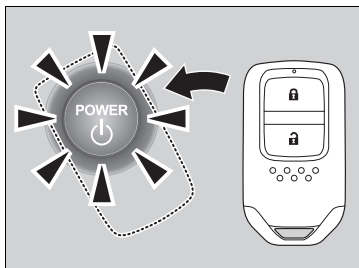

1. Dotkněte se středu tlačítka **POWER** s logem **H** na bezklíčovém dálkovém ovládání, zatímco tlačítko **POWER** bliká. Tlačítka na bezklíčovém dálkovém ovládání musí být otočena k vám.
  - Tlačítko **POWER** bude blikat po dobu 30 sekund.

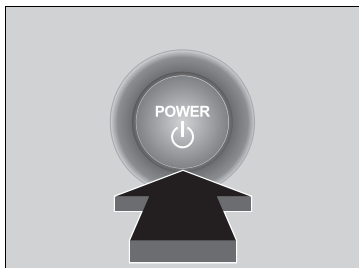

2. Sešlápněte brzdový pedál, a jakmile zazní zvukový signál a tlačítko **POWER** přestane blikat a rozsvítí se, stiskněte během 10 sekund tlačítko **POWER**.
  - Pokud nesešlápnete pedál, režim se změní na PŘÍSLUŠENSTVÍ.

## Nouzové vypnutí pohonného systému

Tlačítko **POWER** lze použít k vypnutí pohonného systému v důsledku nouzové situace i za jízdy. Pokud musíte pohonný systém zastavit, proveďte jeden z následujících úkonů:

- Stiskněte a přibližně dvě sekundy přidržte tlačítko **POWER**.
- Třikrát pevně stiskněte tlačítko **POWER**.

Volant se nezablokuje.

Při vypnutém pohonném systému je režim napájení v poloze PŘÍSLUŠENSTVÍ. Chcete-li změnit režim na VOZIDLO VYPNUTO, po úplném zastavení vozidla přehodte do polohy **P**. Poté dvakrát stiskněte tlačítko **POWER** bez sešlápnutí brzdového pedálu.

### ☒ Nouzové vypnutí pohonného systému

Tlačítko **POWER** nepoužívejte za jízdy, pokud není naprosto nezbytné pohonný systém vypnout. Pokud tlačítko **POWER** stisknete za jízdy, zazní zvukový signál.



## Startování pomocí kabelů

Vypněte elektrická zařízení, jako například audiosystém a světa. Vypněte pohonný systém a otevřete kapotu.

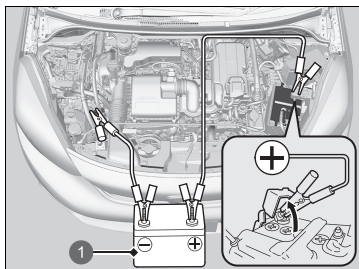

1 Pomocný akumulátor

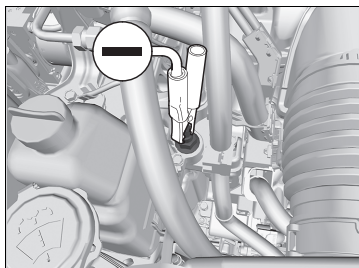

1. Otevřete kryt vývodu kladného pólu (+) 12V akumulátoru vašeho vozidla.
2. První startovací kabel připojte k pólu (+) 12V akumulátoru vašeho vozidla.
3. Opačný konec prvního startovacího kabelu připojte k pólu (+) pomocného akumulátoru.
  - ▶ Používejte pouze 12voltový pomocný akumulátor.
  - ▶ Při používání automobilové nabíječky akumulátorů k nabití akumulátoru 12 V vyberte nižší nabíjecí napětí než 15 V. V příručce nabíječky si zkontrolujte správné nastavení.
4. Druhý startovací kabel připojte k zápornému vývodu (-) pomocného akumulátoru.
5. Opačný konec druhého startovacího kabelu připojte podle obrázku k závrtnému šroubu. Tento startovací kabel nepřipojujte k žádnému jinému dílu.
6. Je-li vaše vozidlo připojeno k druhému vozidlu, nastartujte motor pomocného vozidla a mírně zvýšte jeho otáčky.
7. Pokuste se nastartovat motor vašeho vozidla. Pokud se otáčí pomalu, zkontrolujte, zda mají startovací kabely dobrý kontakt kovu na kov.

▶ Pokud je 12V akumulátor vybitý

## ⚠ VÝSTRAHA

**Pokud nedodržíte správný postup, 12V akumulátor může explodovat a vážně zranit osoby v jeho blízkosti.**

**K akumulátoru 12 V se nepřibližujte se zdroji jisker, otevřeným ohněm a zapáleným kuřivem.**

### POZNÁMKA

Pokud je 12V akumulátor uložen při velmi nízké teplotě, elektrolyt uvnitř může zmrznout. Pokus o nastartování zmrzlého 12V akumulátoru pomocí kabelů může způsobit jeho prasknutí.

Startovací kabely pevně připojte pomocí spon, aby při vibracích motoru neupadly. Také dbejte opatrnosti, abyste startovací kabely nezamotali a konce kabelů při připojování nebo odpojování nepřišli do vzájemného kontaktu.

Ve studených podmínkách výkon 12V akumulátoru klesá a může zabránit nastartování motoru.

## ■ Co dělat, až motor nastartuje

Jakmile motor vašeho vozidla nastartoval, startovací kabely odpojte v následujícím pořadí.

1. Startovací kabel odpojte od závrtného šroubu vozidla.
2. Opačný konec startovacího kabelu odpojte od záporného vývodu (⊖) pomocného akumulátoru.
3. Odpojte startovací kabel od pólu ⊕ 12V akumulátoru vašeho vozidla.
4. Opačný konec startovacího kabelu odpojte od pólu ⊕ pomocného akumulátoru.

Své vozidlo nechte prohlédnout v nejbližším servise nebo u dealera.

## ☒ Co dělat, až motor nastartuje

Když po opětovném připojení 12V akumulátoru zapnete pohonný systém, mohou se rozsvítit kontrolky adaptivního tempomatu (ACC) s asistentem pro jízdu v kolonách, stabilizačního systému vozidla (VSA), vypnutí systému VSA, nízkého tlaku v pneumatikách / systému sledování tlaku v pneumatikách a bezpečnostní podpory (žlutá) společně se zprávou na ukazateli. Jedte krátce rychlostí vyšší než 20 km/h. Kontrolka by měla zhasnout. Pokud kontrolka nezhasne, nechte vozidlo prohlédnout u dealera.

# Řadicí pákou nelze pohnout

Pokud řadicí pákou nemůžete vyřadit z polohy **P**.

## Uvolnění zámku

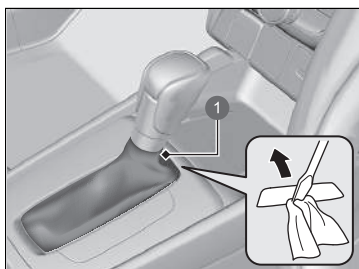

1. Zatáhněte parkovací brzdu.
2. Z bezklíčového dálkového ovládní vytáhněte zabudovaný klíč.
3. Omotejte špičku malého plochého šroubováku kusem látky. Podle obrázku jej zasuňte do krytu a kryt otevřete.

### 1 Kryt

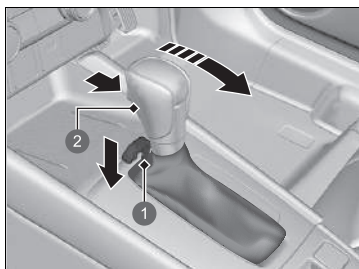



4. Do uvolňovací štěrbině zámku řazení zasuňte klíč.
5. Zatlačte na klíč, současně stiskněte uvolňovací tlačítko řadicí páky a řadicí pákou posuňte do polohy **N**.  
▶ Zámek je nyní uvolněn. Řadicí pákou nechte co nejdříve zkontrolovat u svého dealera.

1 Uvolňovací štěrbině zámku řazení

2 Uvolňovací tlačítko

## Co dělat při přehřátí motoru

Příznaky přehřátí motoru jsou následující:

- V informačním rozhraní řidiče se zobrazí .
- V informačním rozhraní řidiče se zobrazí .
- Z motorového prostoru vychází pára nebo stříká voda.

### V informačním rozhraní řidiče se zobrazí

Pokud je teplota pohonného systému vysoká, zobrazí se v informačním rozhraní řidiče .

 **Výstražná a informační hlášení informačního rozhraní řidiče** Str. 125

1. Vozidlo zaparkujte na bezpečném místě.
  - ▶ Zařadte polohu **P** a zatáhněte parkovací brzdu. Vypněte všechna příslušenství a zapněte výstražná světla.
2. Ponechte režim napájení v poloze ZAPNUTO a vyčkejte, dokud hlášení nezmizí.
  - ▶ Pokud hlášení nezmizí, nechte vozidlo zkontrolovat u dealera.

### V informačním rozhraní řidiče se zobrazí

#### Co udělat nejdříve

1. Vozidlo ihned zaparkujte na bezpečném místě.
2. Vypněte všechna příslušenství a zapněte výstražná světla.
  - ▶ **Žádná pára nebo stříkání vody:** Motor ponechte v chodu a otevřete kapotu.
  - ▶ **Pára nebo stříkání vody:** Motor vypněte a vyčkejte, dokud tyto příznaky nezmizí. Poté otevřete kapotu.

#### Co dělat při přehřátí motoru

## VÝSTRAHA

Pára a stříkající kapalina z přehřátého motoru vás mohou vážně opařit.

Pokud z kapoty vychází pára, kapotu neotevírejte.

#### POZNÁMKA

Budete-li pokračovat v jízdě se zprávou  v informačním rozhraní řidiče, může dojít k poškození motoru.

### ■ Co udělat dále

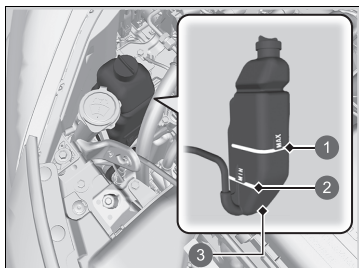

- 1 **MAX**
- 2 **MIN**
- 3 Rezervní nádrž

1. Zkontrolujte funkci ventilátoru chladiče, a až se v informačním rozhraní řidiče přestane zobrazovat zpráva , vypněte pohonný systém.

► Pokud ventilátor chladiče nefunguje, okamžitě pohonný systém zastavte.

2. Až motor vychladne, zkontrolujte hladinu chladicí kapaliny a zkontrolujte součásti chladicího systému, zda u nich nedochází k úniku.

► Je-li hladina chladicí kapaliny v rezervní nádrži nízká, dolijte chladicí kapalinu až po značku **MAX**.

► Pokud v rezervní nádrži není žádná chladicí kapalina, zkontrolujte, zda je chladič chladný. Uzávěr chladiče zakryjte hrubým kusem látky a uzávěr otevřete. Je-li to zapotřebí, dolijte chladicí kapalinu až k základně plnicího hrdla a uzávěr namontujte zpět.

### ■ Co udělat jako poslední

Po dostatečném vychladnutí motoru zapněte pohonný systém.

Pokud se zpráva  nezobrazí, pokračujte v jízdě. Pokud se znovu zobrazí, požádejte dealera o opravu.

### ► Co dělat při přehřátí motoru

## ⚠ VÝSTRAHA

Odšroubování uzávěru chladiče horkého motoru může způsobit, že horká chladicí kapalina vystříkne a opaří vás.

Než uzávěr chladiče odšroubujete, vždy nechte motor a chladič vychladnout.

Dochází-li k úniku chladicí kapaliny, požádejte dealera o opravu.

Vodu použijte pouze jako nouzové/dočasné opatření. Nechte svého dealera, aby systém co nejdříve propláchl vhodnou nemrznoucí směsí.

## Pokud se zobrazí upozornění na nízký tlak oleje



### ■ Důvody, proč se výstraha zobrazí

Zobrazí se, je-li tlak motorového oleje nízký.

### ■ Co dělat ihned poté, co se výstraha zobrazí

1. Vozidlo ihned zaparkujte na rovném a bezpečném místě.
2. Je-li to zapotřebí, zapněte výstražná světla.

### ■ Co dělat po zaparkování vozidla

1. Zastavte pohonný systém a přibližně tři minuty jej nechejte chladnout.
2. Otevřete kapotu a zkontrolujte hladinu oleje.
  - ▶ Olej podle potřeby doplňte.
  - ▶ **Kontrola oleje** Str. 547
3. Nastartujte motor a zkontrolujte upozornění na nízký tlak oleje.
  - ▶ Výstraha zmizí: Pokračujte v jízdě.
  - ▶ Výstraha nezmizí do 10 sekund: Ihned zastavte pohonný systém, kontaktujte dealera a požádejte o opravu.

## Pokud se rozsvítí kontrolka systému nabíjení 12V akumulátoru



### ■ Důvody, proč se kontrolka rozsvítí

Rozsvítí se, pokud neprobíhá dobíjení 12V akumulátoru.

### ■ Co dělat, když se kontrolka rozsvítí

Zastavte na bezpečném místě a okamžitě nechte vozidlo zkontrolovat dealerem.

### » Pokud se zobrazí upozornění na nízký tlak oleje

#### POZNÁMKA

Chod motoru s nízkým tlakem oleje může téměř okamžitě způsobit závažné mechanické poškození.

### » Pokud se rozsvítí kontrolka systému nabíjení 12V akumulátoru

Pokud potřebujete na chvíli zastavit, nevypínejte pohonný systém. Pohonný systém využívá k aktivaci 12V akumulátor. Pokud svítí tato kontrolka a vypnete pohonný systém, nemusí být možné jej znovu zapnout.

## Pokud se kontrolka poruchy rozsvítí nebo bliká



### ■ Důvody, proč se kontrolka rozsvítí nebo bliká

- Rozsvítí se, pokud došlo k potížím se systémem regulace emisí motoru.
- Bliká, když je detekováno vynechávání motoru.

### ■ Co dělat, když se kontrolka rozsvítí

Vyvarujte se vysokých rychlostí a okamžitě nechte své vozidlo prohlédnout u dealera.

### ■ Co dělat, když kontrolka bliká

Vozidlo zaparkujte na bezpečném místě bez přítomnosti hořlavin, motor nechte vypnutý a počkejte alespoň 10 minut, než vychladne.

### ►► Pokud se kontrolka poruchy rozsvítí nebo bliká

#### POZNÁMKA

Jízda s rozsvícenou kontrolkou poruchy může způsobit poškození systému regulace emisí a motor.

Pokud kontrolka poruchy po opakovaném nastartování motoru bliká, rychlostí do 50 km/h dojeďte k nejbližšímu dealerovi. Své vozidlo nechte prohlédnout.

## Pokud se rozsvítí kontrolka brzdového systému (červená)



### ■ Důvody, proč se kontrolka rozsvítí

- Nízká hladina brzdové kapaliny.
- Závada brzdového systému.

### ■ Co dělat, když se kontrolka rozsvítí za jízdy

Sešlápněte lehce brzdový pedál, abyste zkontrolovali tlak pedálu.

- Je-li normální, při příštím zastavení zkontrolujte hladinu brzdové kapaliny.
- Není-li normální, ihned jedněte. Je-li to zapotřebí, podřadte, abyste vozidlo zpomalili regenerativním brzděním.

### ■ Příčina blikání kontrolky

- Došlo k potížím se systémem elektrické parkovací brzdy.

### ■ Co dělat, když kontrolka bliká

- Nepoužívejte parkovací brzdou a vozidlo nechte okamžitě zkontrolovat u dealera.

### ►► Pokud se rozsvítí kontrolka brzdového systému (červená)

Své vozidlo nechte ihned opravit.

Jízda s nízkou hladinou brzdové kapaliny je nebezpečná. Pokud brzdový pedál neklade žádný odpor, ihned zastavte na bezpečném místě. Je-li to zapotřebí, řadte na nižší rychlostní stupně.

Pokud se kontrolka brzdového systému (červená) a kontrolka **ABS** rozsvítí současně, systém elektronického rozdělení brzdné síly nefunguje. To může při prudkém brzdění způsobit nestabilitu vozidla. Vozidlo okamžitě nechte prohlédnout u dealera.

Začne-li kontrolka brzdového systému (červená) blikat současně s rozsvícením kontrolky brzdového systému (žlutou), nemusí parkovací brzda správně fungovat. Nepoužívejte parkovací brzdou a vozidlo nechte okamžitě zkontrolovat u dealera.

► **Začne-li kontrolka brzdového systému (červená) blikat současně s rozsvícením kontrolky brzdového systému (žlutou)** Str. 617



## Pokud se rozsvítí kontrolka systému elektrického posilovače řízení (EPS)

---



### ■ Důvody, proč se kontrolka rozsvítí

- Rozsvítí se, pokud došlo k potížím se systémem EPS.

### ■ Co dělat, když se kontrolka rozsvítí

Zastavte vozidlo na bezpečném místě a znovu zapněte pohonný systém. Pokud se kontrolka rozsvítí a zůstane svítit, okamžitě nechte vozidlo prohlédnout u dealera.

## Začne-li kontrolka brzdového systému (červená) blikat současně s rozsvícením kontrolky brzdového systému (žlutou)



(červená)

■ Pokud se kontrolka brzdového systému (červená) rozsvítí nebo začne blikat současně s rozsvícením kontrolky brzdového systému (žlutou), uvolněte parkovací brzdu (ručně nebo automaticky).

► Parkovací brzda Str. 496



(žlutá)

• Pokud se kontrolka brzdového systému (červená) trvale rozsvítí nebo bliká a současně se rozsvítí kontrolka brzdového systému (žlutá), zastavte vozidlo na bezpečném místě a nechte jej ihned zkontrolovat u dealera.

► Jak zabránit pohybu vozidla  
Zařadte polohu **P**.

• Pokud zhasne pouze kontrolka brzdového systému (červená), nepoužívejte parkovací brzdu a nechte vozidlo zkontrolovat u dealera.

► Začne-li kontrolka brzdového systému (červená) blikat současně s rozsvícením kontrolky brzdového systému (žlutou)

Když aktivujete parkovací brzdu, může se stát, že ji nebude možné uvolnit.

Pokud se rozsvítí kontrolka brzdového systému (červená) současně s kontrolkou brzdového systému (žlutou), pak parkovací brzda funguje.

Pokud kontrolka brzdového systému (červená) bliká a kontrolka brzdového systému (žlutá) zároveň svítí, nemusí parkovací brzda fungovat, protože probíhá kontrola systému.

Když během krátké doby opakovaně aktivujete elektrickou parkovací brzdu, bude brzda vyřazena, aby nedošlo k přehřátí systému, a rozsvítí se příslušná kontrolka. Brzda se vrátí do původního stavu po dobu asi 1 minuty.

## Pokud se kontrolka nízkého tlaku v pneumatikách / systému sledování tlaku v pneumatikách rozsvítí nebo bliká



### ■ Důvody, proč se kontrolka rozsvítí nebo bliká

Tlak pneumatiky je výrazně nízký, nebo systém sledování tlaku v pneumatikách nebyl kalibrován. Je-li problém se systémem sledování tlaku v pneumatikách, kontrolka bliká jednu minutu a poté zůstane svítit.

### ■ Co dělat, když se kontrolka rozsvítí

Jedte opatrně a vyhněte se prudkému zatáčení a ostrému brzdění. Vozidlo zastavte na bezpečném místě. Zkontrolujte tlak v pneumatikách a nastavte tlak na předepsanou hodnotu. Předepsaný tlak v pneumatikách je na štítku, který je umístěn na sloupku dveří u řidiče.

- System sledování tlaku v pneumatikách po seřízení tlaku pneumatiky zkalibrujte.

➤ **System sledování tlaku v pneumatikách** Str. 423

### ■ Co dělat, když kontrolka bliká a poté zůstává svítit

System nechte co nejdříve zkontrolovat u dealera.

►► Pokud se kontrolka nízkého tlaku v pneumatikách / systému sledování tlaku v pneumatikách rozsvítí nebo bliká

#### POZNÁMKA

Jízda na extrémně podhuštěné pneumatice může způsobit její přehřátí. Přehřátá pneumatika může selhat. Pneumatiky vždy nahustěte na předepsanou úroveň.

## Pokud se zobrazí symbol nízké hladiny oleje



### ■ Důvody, proč se tento symbol zobrazí

Zobrazí se, je-li hladina motorového oleje nízká.

### ■ Co dělat ihned poté, co se tento symbol zobrazí

1. Vozidlo ihned zaparkujte na rovném a bezpečném místě.
2. Je-li to zapotřebí, zapněte výstražná světla.

### ■ Co dělat po zaparkování vozidla

1. Zastavte pohonný systém a přibližně tři minuty jej nechejte chladnout.
2. Otevřete kapotu a zkontrolujte hladinu oleje.
  - Olej podle potřeby doplňte.
  - **Kontrola oleje** Str. 547

## Pokud se rozsvítí kontrolka Power System (pohonný systém)



### ■ Důvody, proč se kontrolka rozsvítí

Rozsvítí se, pokud došlo k potížím s hybridním systémem.

### ■ Co dělat, když se kontrolka rozsvítí

Vyvarujte se vysokých rychlostí a okamžitě nechte vozidlo prohlédnout u dealera.

### ►► Pokud se zobrazí symbol nízké hladiny oleje

#### POZNÁMKA

Chod motoru s nízkou hladinou oleje může téměř okamžitě způsobit závažné mechanické poškození.

Tento systém se zapne po zahřátí motoru. Pokud je vnější teplota extrémně nízká, může být zapotřebí s vozidlem jet delší dobu, než systém začne snímat hladinu oleje.

Pokud se symbol znovu zobrazí, zastavte motor a okamžitě kontaktujte dealera s žádostí o opravu.

## Umístění pojistek

Pokud některé z elektrických zařízení nefunguje, přepněte režim napájení do polohy VOZIDLO VYPNUTO (ZAMKNUTO) a zkontrolujte, zda není spálena některá z příslušných pojistek.

### Pojistková skříňka v motorovém prostoru

#### ■ Pojistková skříňka A

Vedle 12V akumulátoru. Skříňka se otevírá stisknutím výčnělků.

Dotyčnou pojistku najděte podle čísla pojistky a čísla na krytu skříňky.

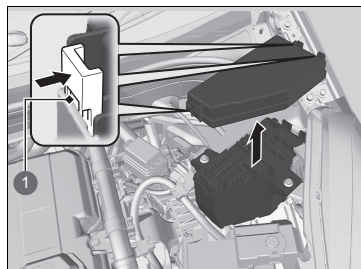

1 Výčnělky

#### ■ Jištěný obvod a jmenovitá hodnota pojistky

	Jištěný obvod	Ampéry
1	Stěrač	30 A
2	–	–
3	Výstražná světla	10 A
4	Zastavení	10 A
5	PCU EWP	15 A
6	EVTC	(20 A)
7	IMG	10 A
8	IGP	15 A
9	Cívka zapalování	(15 A)
10	DBW	15 A
11	ABS/VSA MTR	40 A
12	Hlavní ventilátor	30 A
13	–	–
14	Vodní čerpadlo	30 A
15	Snímač akumulátoru	7,5 A
16	–	–
17	Záložní FI-ECU	10 A
18	Klakson	10 A
19	Pomocný audiosystém*	(7,5 A)
20	Přední mlhová světla*	(10 A)

	Jištěný obvod	Ampéry
21	Záložní napájení	(15 A)
22	Světlo zpátečky	10 A
23	Pomocný ventilátor	(30 A)
24	ABS/VSA FSR	40 A
25	Pomocné IGP2	7,5 A
26	LAF	10 A
27	–	–
28	–	–
29	–	–
30	–	–
31	–	–
32	–	–
33	–	–

## ■ Pojistková skříňka B

Nachází se v blízkosti vývodu ⊕ 12V akumulátoru.

Nechte pojistku zkontrolovat a vyměnit u dealera.

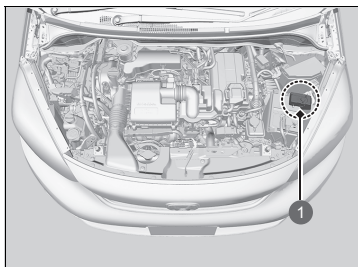

1 Pojistková skříňka

## ■ Jištěný obvod a jmenovitá hodnota pojistky

		Jištěný obvod	Ampéry
a		Napájení akumulátoru	170 A
b		Napájení akumulátoru (ventilátor)	60 A
c		Napájení akumulátoru (ENG)	80 A
d		Napájení akumulátoru (HEV)	60 A
e		EPS	70 A
f		ESB	40 A

## Pojistková skříňka v kabině na straně řidiče

### Typ A

Nachází se pod palubní deskou.

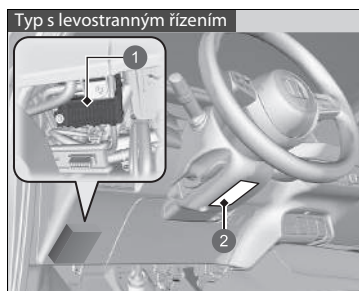

- 1 Pojistková skříňka
- 2 Štítek pojistek

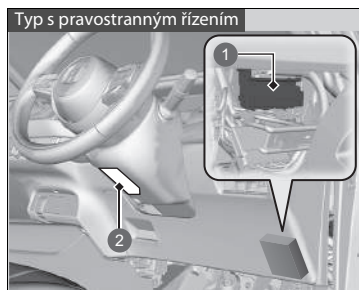

- 1 Pojistková skříňka
- 2 Štítek pojistek

Umístění pojistek je uvedeno na štítku pod sloupkem řízení.  
Dotyčnou pojistku najdete podle čísla pojistky a čísla na štítku.

### Jištěný obvod a jmenovitá hodnota pojistky

	Jištěný obvod	Ampéry
1	Příslušenství	7,5 A
2	Zámek klíče ACC	7,5 A
3	–	–
4	–	–
5	Volitelná výbava	10 A
6	Volitelná výbava 2	10 A
7	Celkové počítadlo kilometrů	10 A
8	Palivové čerpadlo	15 A
9	AIRCON	10 A
10	–	–
11	MON	5 A
12	Zamykání dveří na pravé straně	10 A
13	Odemykání dveří na levé straně	10 A
14	Levé zadní elektricky ovládané okno	20 A
15	Přední elektricky ovládané okno na straně spolujezdce	20 A
16	Zámek dveří	20 A
17	Převodovka	(10 A)

	Jištěný obvod	Ampéry
18	–	–
19	–	(20 A)
20	Odpojovací relé startéru	7,5 A
21	ACG	10 A
22	Světla pro denní svícení	(7,5 A)
23	Zadní mlhové světlo	(10 A)
24	Volitelná výbava	7,5 A
25	–	(10 A)
26	Odemykání dveří na pravé straně	10 A
27	Právě zadní elektricky ovládané okno	20 A
28	Elektricky ovládané okno řidiče	20 A
29	Přední napájecí zásuvka příslušenství	(20 A)
30	Systém bezklíčového vstupu*	(10 A)
31	Nabíječka USB*	(10 A)
32	Vyhřívání předních sedaček*	(20 A)
33	–	–
34	ABS/VSA	10 A
35	SRS	10 A
36	–	–
37	–	(10 A)
38	Zamykání dveří na levé straně	10 A
39	–	(10 A)

Typ s levostranným řízením

**Typ B**

Nachází se pod palubní deskou.

Pouze pojistka č. 1 se nachází vně pojistkové skříňky.

Výměnu pojistky by měl provádět dealer.

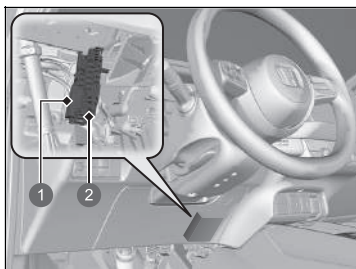

1 Pojistka č. 1

2 Pojistka č. 2–25

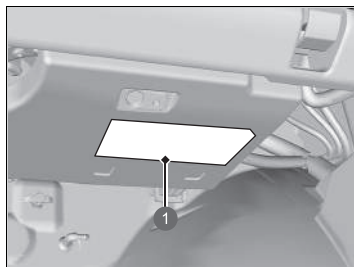

1 Štítek pojistek

Umístění pojistek je uvedeno na štítku pod odkládací schránkou.

Dotyčnou pojistku najdete podle čísla pojistky a čísla na štítku.

	Jištěný obvod	Ampéry
1	Napájení pojistkové skříňky	60 A
2	Napájení zapalování	30 A
3	Napájení zapalování 2	30 A
4	Modul relé 1	30 A
5	Modul relé 2	30 A
6	Napájení pojistkové skříňky 2	(40 A)
7	Napájení pojistkové skříňky 3	(40 A)
8	A/C PTC1	(40 A)
9	–	–
10	–	–
11	A/C PTC2	(40 A)
12	Motor vyhřívání	30 A
13	Vyhřívání zadního skla	(30 A)
14	SRS	10 A
15	IGB	(10 A)
16	IGA	(10 A)
17	Systém bezklíčového vstupu*	(10 A)
18	–	(20 A)
19	–	(10 A)
20	Zesilovač audiosystému*	(20 A)
21	Ostřikovač	15 A
22	Vyhřívání volant*	(15 A)
23	IGA2	(15 A)
24	Vyhřívání vnějších zrcátek	(10 A)
25	–	–

\* Není k dispozici u všech modelů



Typ s pravostranným řízením

**Pojistková skříňka v kabině na straně spolujezdce**

Nachází se pod palubní deskou.

Pouze pojistka č. 1 se nachází vně pojistkové skříňky. Výměnu pojistky by měl provádět dealer.

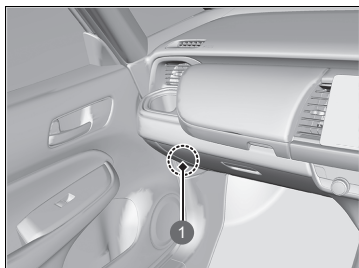

1 Pojistka č. 1

Všechny pojistky kromě č. 1 jsou pod palubní deskou.

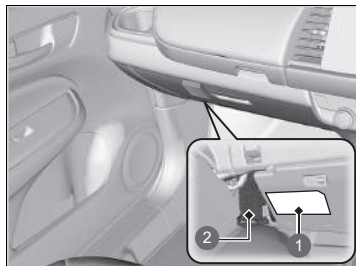

- 1 Štítek pojistek
- 2 Pojistka č. 2–25

Umístění pojistek je uvedeno na štítku. Dotyčnou pojistku najdete podle čísla pojistky a čísla na štítku.

	Jištěný obvod	Ampéry
1	Napájení pojistkové skříňky	60 A
2	Napájení zapalování	30 A
3	Napájení zapalování 2	30 A
4	Modul relé 1	30 A
5	Modul relé 2	30 A
6	Napájení pojistkové skříňky 2	(40 A)
7	Napájení pojistkové skříňky 3	(40 A)
8	A/C PTC1	(40 A)
9	–	–
10	–	–
11	A/C PTC2	(40 A)
12	Motor vyhřívání	30 A
13	Vyhřívání zadního skla	(30 A)
14	SRS	10 A
15	IGB	(10 A)
16	IGA	(10 A)
17	Systém bezklíčového vstupu*	(10 A)
18	Zamykání Super	(20 A)
19	–	(10 A)
20	Zesilovač audiosystému*	(20 A)
21	Ostříkovač	15 A
22	Vyhřívání volant*	(15 A)
23	IGA2	(15 A)
24	Vyhřívání vnějších zrcátek	(10 A)
25	–	–

## Prohlídka a výměna pojistek

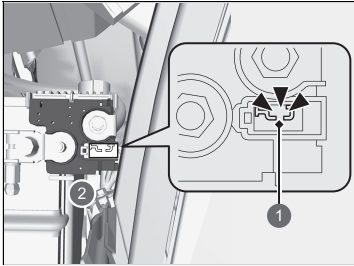

- ❶ Spálená pojistka
- ❷ Pojistková skříňka na akumulátoru

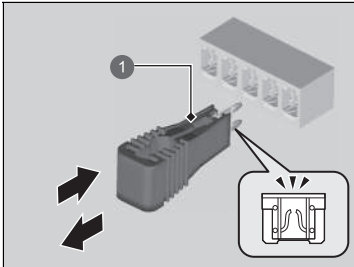

- ❶ Vytahovač pojistek

1. Nastavte režim napájení na VOZIDLO VYPNUTO (ZAMKNUTO). Vypněte světlomety a veškeré příslušenství.
2. Sejměte kryt na pólu ⊕.
3. Zkontrolujte pojistky na akumulátoru v motorovém prostoru.
  - Je-li pojistka spálená, nechte ji vyměnit u dealera.
4. Sejměte kryt pojistkové skříňky.
5. Zkontrolujte malé pojistky v motorovém prostoru a uvnitř vozidla.
  - Je-li některá pojistka spálená, vytáhněte ji pomocí vytahovače pojistek a vyměňte ji za novou.

### ►► Prohlídka a výměna pojistek

#### POZNÁMKA

Výměna pojistky za jinou, která má vyšší než předepsanou hodnotu, zvyšuje riziko poškození elektrické instalace.

Příslušnou pojistku najdete pomocí schémat a ověřte si předepsanou hodnotu proudu na štítku pojistky.

► **Umístění pojistek** Str. 620

Pojistku vyměňte za náhradní pojistku stejné jmenovité hodnoty proudu.

Pokud vozidlo potřebujete odtáhnout, zavolejte profesionální odtahovou službu.

## ■ Plošinový vůz

Operátor vaše vozidlo naloží na plošinový vůz.

**To je nejlepší způsob přepravy vašeho vozidla.**

## ■ Zvedák kol

Odtahový vůz používá dvě otočná ramena, která se zasunou pod přední kola a zvednou je ze země. Zadní kola zůstanou na zemi. **To je přijatelný způsob odtahu vašeho vozidla.**

## » Nouzový odtah

### POZNÁMKA

Pokus o zvednutí nebo odtažení vašeho vozidla za nárazníky způsobí vážné poškození. Nárazníky nejsou navrženy k tomu, aby podepřely hmotnost vozidla.

Dbejte, aby parkovací brzda byla uvolněna. Pokud nelze uvolnit parkovací brzdu, je nutné přepravit vůz pomocí odtahového vozidla.

➔ **Parkovací brzda** Str. 496

Nesprávný odtah, jako například za obytným automobilem nebo jiným motorovým vozidlem, může způsobit poškození převodovky.

Vaše vozidlo nikdy neodtahujte pouze za pomoci lana či řetězu.

Je to velmi nebezpečné, protože lana nebo řetězy se mohou pohybovat ze strany na stranu a prasknout.

## Co dělat, když nelze odemknout dvířka plnicího otvoru nádrže

Pokud nemůžete odemknout dvířka plnicího otvoru nádrže, použijte následující postup.

Modely se subwooferem



1 Kryt

Modely bez subwooferu

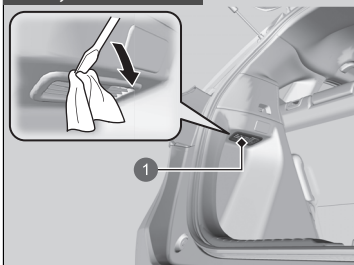

1 Kryt

1. Otevřete dveře zavazadlového prostoru.
2. Pomocí plochého šroubováku sejměte kryt na levé straně zavazadlového prostoru.
  - ▶ Plochý šroubovák omotejte kusem látky, abyste předešli poškrábání.

## Co dělat, když nelze odemknout dvířka plnicího otvoru nádrže

Po provedení těchto kroků kontaktujte dealera, aby vozidlo zkontroloval.

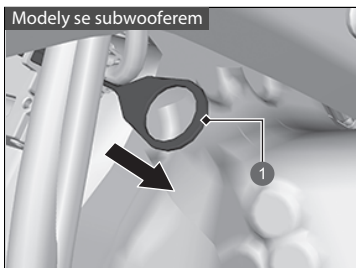

1 Uvolňovací lanko

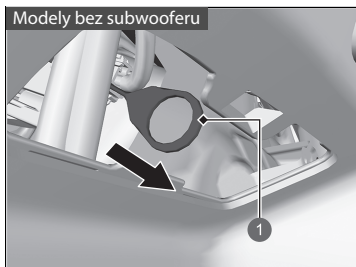

1 Uvolňovací lanko

3. Vytáhněte uvolňovací lanko ve směru šipky, jak je uvedeno na obrázku.
  - ▶ Zatažením za uvolňovací lanko odemknete dvířka plnicího otvoru palivové nádrže.
4. Otevřete dvířka plnicího otvoru paliva.
  - ▶ **Postup doplňování paliva** Str. 520

## Co dělat, když nelze otevřít dveře zavazadlového prostoru

Pokud nelze otevřít dveře zavazadlového prostoru, proveďte následující postup.

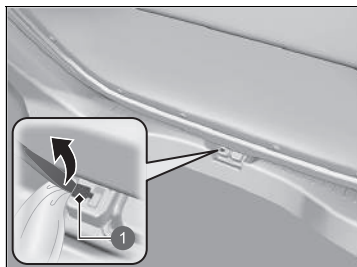

1 Krytka

1. Pomocí plochého šroubováku sejměte krytku na zadní straně dveří zavazadlového prostoru.

► Plochý šroubovák omotejte kusem látky, abyste předešli poškrábání.

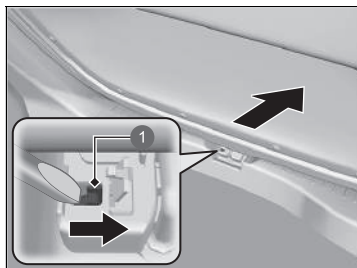

1 Páčka

2. Pokud chcete otevřít dveře zavazadlového prostoru, zatlačte na dveře zavazadlového prostoru a současně tlačte páčku napravo pomocí plochého šroubováku.

## Co dělat, když nelze otevřít dveře zavazadlového prostoru

Další postup:

Po provedení těchto kroků kontaktujte dealera, aby vozidlo zkontroloval.

Při otevírání dveří zavazadlového prostoru zevnitř se ujistěte, že dveře zavazadlového prostoru mají dostatečný prostor k otevření, nikoho neuhodí a do něčeho nenarazí.



# Informace

Tato kapitola uvádí technická data vašeho vozidla, umístění identifikačních čísel a informace o pneumatikách a ostatní informace vyžadované dle předpisů.

<b>Technická data</b> .....	632
<b>Identifikační čísla</b>	
Identifikační číslo vozidla (VIN), číslo motoru, číslo elektromotoru a číslo převodovky.....	635
<b>Zařízení emitující rádiové vlny*</b> .....	636
<b>Stručný souhrn obsahu prohlášení o shodě</b> .....	670

\* Není k dispozici u všech modelů



## ■ Technická data vozidla

Model	Jazz
Pohotovostní hmotnost	1 225–1 254 kg
Maximální přípustná hmotnost	Viz homologační štítek na sloupku dveří řidiče* <sup>1</sup> Viz homologační štítek na sloupku dveří spolujezdce* <sup>2</sup>
Maximální přípustné zatížení nápravy	Viz homologační štítek na sloupku dveří řidiče* <sup>1</sup> Viz homologační štítek na sloupku dveří spolujezdce* <sup>2</sup>

\*1: Typ s levostranným řízením

\*2: Typ s pravostranným řízením

## ■ Technická data motoru

Typ	Vodou chlazený, řadový 4válcový motor DOHC	
Vrtání x zdvih	73,0 x 89,5 mm	
Zdvihový objem	1 498 cm <sup>3</sup>	
Kompresní poměr	13,5 : 1	
Zapalovací svíčky	NGK	DILZKAR7C11H
	DENSO	DXE22HCR11H

## ■ Palivo

Typ	<ul style="list-style-type: none"> <li>• Bezolovnatý prémiový benzín, oktanové číslo 95 nebo vyšší*<sup>1</sup></li> <li>• Benzín/lihobenzín EN 228*<sup>2</sup></li> <li>• Bezolovnatý prémiový benzín/lihobenzín až po typ E10 (90 % benzínu a 10 % etanolu), oktanové číslo 95 nebo vyšší*<sup>2</sup></li> </ul>
Objem palivové nádrže	40 l

\*1: Modely pro Jordánsko, Libanon, Maroko a Tunisko

\*2: Kromě modelů pro Jordánsko, Libanon, Maroko a Tunisko

## ■ 12V akumulátor

Kapacita	32 Ah (5) / 40 Ah (20)
----------	------------------------

## ■ Kapalina do ostřikovače

Objem nádrže	2,5 l
--------------	-------

## ■ Žárovky

Světlomety (dálkové/potkávaci)	LED
Obrysová světla / světla pro denní svícení	LED
Přední směrová světla	LED
Přední mlhová světla*	LED
Boční směrová světla (na vnějších zrcátkách)	LED
Brzdová/koncová světla	LED
Koncová světla	LED
Zadní směrová světla	21 W (žlutá)
Světla zpátečky	16 W
Zadní mlhové světlo	LED
Osvětlení zadní registrační značky	LED
Třetí brzdové světlo	LED
Vnitřní světla	
Čtecí světla	LED
Stropní světlo	LED
Světlo zavazadlového prostoru	5 W

## ■ Brzdová kapalina

Předepsaná	Brzdová kapalina DOT 3 nebo DOT 4
------------	-----------------------------------

## ■ Klimatizace

Typ chladiva	HFO-1234yf (R-1234yf)
Množství náplně	395–445 g

## ■ Kapalina převodovky

Předepsaná	Honda ATF DW-1
Kapacita	Výměna 1,8 l

## ■ Motorový olej

	<b>Modely pro Evropu a Ukrajinu</b>
	Motorový olej Honda 2.0 ACEA C5 0W-20
	<b>Kromě modelů pro Evropu a Ukrajinu a modelů s filtrem pevných částic pro zážehové motory</b>
Doporučený	Originální motorový olej Honda 0W-20 ACEA C5 0W-20
	<b>Kromě modelů pro Evropu a Ukrajinu a modelů bez filtru pevných částic pro zážehové motory</b>
	Originální motorový olej Honda 0W-20 API SM nebo vyšší třídy nebo ACEA A5/B5 0W-20
	Výměna 3,4 l
Kapacita	Výměna včetně filtru 3,6 l

Informace, zda je vozidlo vybaveno filtrem pevných částic pro zážehové motory, naleznete na následující straně.

➔ **Doporučený motorový olej** Str. 544

\* Není k dispozici u všech modelů

### ■ Chladičí kapalina motoru

Předepsaná	Nemrznoucí směs / chladičí kapalina Honda typu 2 pro všechna roční období
Poměr	50/50 s destilovanou vodou
Kapacita	3,85 l (výměna včetně zbývajících množství 0,45 l v rezervní nádrži)

### ■ Pneumatika

Plnohodnotné	Rozměr	185/60R15 88H 185/55R16 87H 185/60R16 86H
	Tlak	Viz štítek na sloupku dveří řidiče
	Rozměr kola	Plnohodnotné 15X6J <sup>*1</sup> 16X6J <sup>*2</sup>

Informace o rozměrech pneumatik a tlaku v pneumatikách, viz štítek na sloupku dveří řidiče.

\* 1: Modely s 15palcovými koly

\* 2: Modely s 16palcovými koly

### ■ Vzduchový kompresor Honda TRK

Vážená úroveň tlaku emitovaného zvuku	81 dB (A)
Vážená úroveň výkonu emitovaného zvuku	90 dB (A)

### ■ Brzdy

Typ	S elektrickým posilovačem
Přední	Chlazené kotoučové
Zadní	Kotoučové
Parkovací	Elektrická parkovací brzda

### ■ Rozměry vozidla

Délka	4 044 mm <sup>*1</sup>	
	4 090 mm <sup>*2</sup>	
Šířka	1 694 mm <sup>*1</sup>	
	1 725 mm <sup>*2</sup>	
Výška	1 526 mm <sup>*1</sup>	
	1 556 mm <sup>*2</sup>	
Rozvor náprav	2 517 mm <sup>*1</sup>	
	2 520 mm <sup>*2</sup>	
Rozchod kol	Přední	1 487 mm <sup>*1</sup>
		1 498 mm <sup>*2</sup>
	Zadní	1 474 mm <sup>*1</sup>
		1 485 mm <sup>*2</sup>

\* 1: Modely bez podélných střešních nosičů

\* 2: Modely s podélnými střešními nosiči

## Identifikační číslo vozidla (VIN), číslo motoru, číslo elektromotoru a číslo převodovky

Vaše vozidlo má 17místné identifikační číslo vozidla (VIN) používané k registraci vozidla pro účely záruky, vydávání osvědčení a pojištění vašeho vozidla. Umístění čísla VIN vašeho vozidla, čísla motoru, čísla elektromotoru a čísla převodovky jsou uvedena níže.

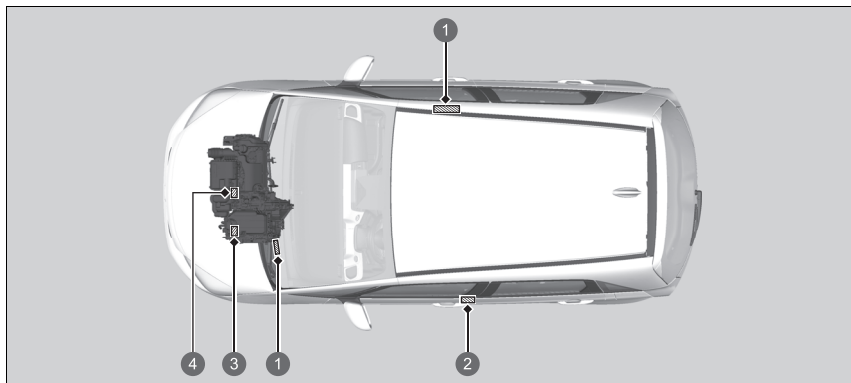

- 1 Identifikační číslo vozidla
- 2 Homologační štítek/identifikační číslo vozidla/číslo motoru
- 3 Číslo převodovky  
Číslo motoru
- 4 Číslo motoru

### Identifikační číslo vozidla (VIN), číslo motoru, číslo elektromotoru a číslo převodovky

Číslo karoserie, neboli identifikační číslo vozidla (VIN), najdete v interiéru pod krytem.

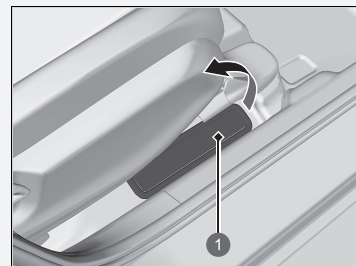

- 1 Kryt

Následující výrobky a systémy ve vašem vozidle při provozu emitují rádiové vlny.

Modely pro Srbsko

## BCM Systém bezklíčového vstupu

**KVALITET**  
Акционерско друштво за ispitivanje kvaliteta KVALITET NS  
Акционерско друштво за ispitivanje kvaliteta KVALITET Hrvatska  
Joint-stock company for quality testing KVALITET Ltd

**POTVRDA O USAGLAŠENOSTI - RTT0** Broj: **P1619035500**  
CONFIRMATION OF CONFORMITY - R&T7E №:

Podizlagač/sahovec: RTTE CONSULTING DOO  
Aspirat/Aspirant: 11000 BEOGRAD-RAKOVAČA  
MVEZA VIŠEŠLAJA 632.7

Vrsta opreme: PRIMOPREDJNI MODUL SISTEMA ZA DALJINJSKI PRISTUP VOZILU  
Equipment category: Equipment category

Čezaka tip/modela: HAR001  
Equipment type/model:

Robna marka: SUMITOMO ELECTRIC  
Equipment trademark:  
Proizvođač: Sumitomo Wiring Systems, Ltd.  
Manufacturer: Japan

Vrednovana dokumentacija: Evaluated documentation:  
Beobednost/Safety: UL 3000, IEC: 1137055H-01, 21.11.2016/  
U Japan, Inc. the EMC Lab.: 11724129-02, 20.09.2017/  
Laboratory: EMC/IEC, U Japan, Inc. the EMC Lab.: 1137055H-01, 07.11.2016, 11724129-02,  
21.09.2017/  
Test report: RTT0/RTT0/IEC: U Japan, Inc. the EMC Lab.: 1137055H-01, 07.11.2016, 11724129-02,  
21.09.2017, 11724129-02, 07.11.2016, 11724129-02, 21.09.2017.

Na osnovu gore navedene dokumentacije utvrđeno je da gore navedeno opremanje zadovoljava zahtevne uslove i usloje generalne kategorizacije i homologacionog sistema (D, šifra: RS, 1137055).  
On the basis of the above mentioned documentation it is confirmed that above mentioned equipment fulfills the requirements of the "Product or Parts" System and Telecommunication Terminal Equipment Class B (Class B, IEC 1137055).

Na osnovu procene u skladu sa: kvaliteta, isporucivanja, skladištenja i isporucivanja opremanje koji ulazi na usaglasnost sa navedenim Pravilnikom treba se prijaviti "Kvalitet" u R. NS.  
On the basis of the assessment in accordance with: quality, delivery, storage and delivery of the equipment which may influence on conformity to the above mentioned Rules, it is to be submitted to "Kvalitet" in R. NS.

Mesto i datum izdavanja: Vršiti do:  
Place and date: Issue until:  
№: 12.10.2019. 11.03.2022.

Davatelj/davatelj:  
Izdavač: Vukobratović, dipl.ing.

Čeli dokument valjan za proizvodnju koji se koristi za proizvodnju koji su isti gradnje vrhovnog.  
This document is valid for production which is used for production which are the same design of the top.

Dr. Srđan Čerak-Konjarskić, Dr. Sc. MR. Sc. Dr. Sc. Tel.: 011/520-790, 520-821. Fax: 011/655-6138, 554-006.  
e-mail: of@kvalitet.co.rs. Web: www.kvalitet.co.rs

**Connect with the Best**  
**Sumitomo Wiring Systems, Ltd.**

**EU DECLARATION of CONFORMITY (DoC)**

This declaration of conformity is issued under the sole responsibility of the manufacturer:

Name: Sumitomo Wiring Systems, Ltd.  
Address: 1820 Nakano-cho, Mikai-cho, Suzuka-City, Mie Pref. 513-8631 JAPAN

We declare that the DoC is issued under our sole responsibility and belongs to the following product.

Object of the declaration:

Product Name: Unit Assy, BCM  
Model Name: HAR001  
Software Name: Not configurable radio

The object of the declaration described above is in conformity with the relevant Union harmonization legislation:  
Radio Equipment (RE) Directive (2014/53/EU)

The following harmonized standards and technical specifications have been applied:

Health & Safety (Article 3.10): EN 60955: 2014 (Eight Edition)  
EN 60950-1: 2006 + Amd.1: 2009 + Amd.1: 2010 + Amd.1: 2011 + Amd.2: 2013

EMC (Article 3.10(i)): EN 301 489-1 V2.1.1  
EN 301 489-3 V2.1.1 (Final draft)

Radio Spectrum (Article 3.2): EN 300 220-1 V3.1.1  
EN 300 220-2 V3.1.1  
EN 300 330 V2.1.1

Signed for and in behalf of: Sumitomo Wiring Systems, Ltd.  
Mr. Japan October 11, 2017  
Place of Issue: Date of Issue: Hiroaki Masuda  
General Manager,  
Wireless System Design Department

SUMITOMO ELECTRIC GROUP

Modely pro Srbsko

DÁLKOVÉ OVLÁDÁNÍ  
Systém bezklíčového vstupu

**KVALITET**  
Akcionársko društvo za ispolnjevanje kvalitete KVALITET NA  
Акционерско друштво за извршење квалитета КВАЛИТЕТ Ниса  
Shareholders company for quality testing KVALITET NA

**POTVRDA O USAGLAŠENOSTI - RITTO** Broj: P1619035400  
CONFIRMATION OF CONFORMITY - R477E No.

Področje zahteva: RTTE KONŠULTING DOO  
Apelacija: 11020 BEČKRAJ-RANKOVICA  
KREDA V ŠEŠKAVA, 63023

Vrsta opreme: KLJUČ ZA DALJINSKI PRISTUP VOZILU  
Zahtevni kategorij:

Oznaka tipa/modela: TWB1G0060  
Equipment type/model:

Robna marka: HONDA  
Ekipman proizvođača: ALPS ALPINE CO., LTD.  
Proizvođač: (JAPAN)  
Manufacturer:

Vrednovana dokumentacija - Evaluator documentation:  
Laboratorija: BechtelGroupSafety U.S. Japan, Inc.  
Ispitni uslovi: 110202004-01/01.08.2017  
EQUIPMENT: EU/EMC U1 Japan, Inc. See EMC U1a;  
Laboratorij: 110106064-01, 01.08.2017  
Test report: 11020004-01, 01.08.2017  
RTTE/RITTO: U1 Japan, Inc. See EMC U1a;  
110106064-A, 16.02.2017  
11020004-A, 01.08.2017  
110106064-B, 16.02.2017  
11020004-B, 01.08.2017

Na osnovu gornje navedene dokumentacije utvrđeno je da gore navedena oprema zadovoljava zahtev: Provereno je radio opremljeno i homologaciono tehničko opremljenje (D. članak RB, 1102010)  
On the basis of the above mentioned documentation it is confirmed that above mentioned equipment fully meets the requirements of the Regulation on Radio Equipment and Telecommunications Technical Evaluation (Official Gazette RB, 1102010).

Ružičke priložnice su specifikacije, uputstva za upotrebu, komponentna, električna i mehanička oprema koja ulazi na ovaj izveštaj:  
See mentioned Technical Evaluation in attached "Kvalitet" no. 8. file.  
Any change occur in the specification, specification, component of the device, electrical connection which may influence on conformity to the above mentioned Ružička, shall be forwarded to "Prostak".

Mesto i datum izdavanja: Vrh do:  
Place and date: 11.03.2022. M.P.:  
MS, 12.05.2019. 11.03.2022. Srp

Obimnost direktor: Mladena Stokicovic, OIG (ML)

Ovaj dokument važi samo za proizvode koji su isporučeni na prednavedena mesta ili na prednavedeno vredišnje.  
But. Servis Čika Kursakova 52-B, MS 13020, BEOGRAD, Tel: 011/2650-700, 520-824, Fax: 011/2650-430, 100-458  
www.kvalitet.rs/eng, http://www.kvalitet.rs/en

**ALPSALPINE** ALPSALPINE CO., LTD.  
EU DECLARATION OF CONFORMITY (DoC)  
(No. H0182)

1. This declaration of conformity is issued under the sole responsibility of the manufacturer:

1.1 Name: ALPS ALPINE CO., LTD.  
1.2 Address: 6-3-26, Nakano, Fuchu-shi, Tokyo-pref., JAPAN 989-4181

2. We declare that the DoC is issued under our sole responsibility and belongs to the following product:

Object of the declaration:

2.1 Product Name: Hand Unit  
2.2 Model Name: TWB1G0060

3. The object of the declaration described above is in conformity with the relevant Union harmonization legislation:  
Radio Equipment (RE) Directive (2014/53/EU)

3.1. The following harmonized standards and technical specifications have been applied:  
Health & Safety EN 60950:2014  
(Article 3.1.H)(C)  
EMC EN 301 489-1 V2.1.1  
(Article 3.1)(B); EN 301 489-3 V2.1.1 (Final draft)  
Radio Spectrum EN 300 220-1 V3.1.1  
(Article 3.2); EN 300 220-2 V3.1.1  
EN 300 220 V2.1.1

4. Signed for and on behalf of:

Miyagi, Japan January 3, 2019  
Place of issue: 4.1. Date of issue: Yuzhiko Yabe  
Group Leader  
GROUPS ENGINEERING DEPT. MS

Informace

Modely pro Srbsko

DÁLKOVÉ OVLÁDÁNÍ  
Systém bezklíčového vstupu

- Bulgaria (BG) България**  
 BG: Дистанционно управление  
 1. Low frequency radio control system (radiofrequency remote control system)  
 1.1. Range  
 1.2. Access  
 2. Performance in use (range, maximum speed etc.)  
 2.1. Maximum speed  
 2.2. Max. fuel  
 3. Operation  
 3.1. Operation speed/maximum speed  
 4. Emission  
 4.1. Data

- Czech Republic (CZ) Česká**  
 Převládá vzhledem k EU  
 1. Low frequency radio control system (radiofrequency remote control system)  
 1.1. Range  
 1.2. Access  
 2. Performance in use (range, maximum speed etc.)  
 2.1. Maximum speed  
 2.2. Max. fuel  
 3. Operation  
 3.1. Operation speed/maximum speed  
 4. Emission  
 4.1. Data

- Denmark (DK) Dansk**  
 31. Overblik over tekniske detaljer  
 1. Data concerning technical details (radiofrequency remote control system)  
 1.1. Range  
 1.2. Access  
 2. Performance in use (range, maximum speed etc.)  
 2.1. Maximum speed  
 2.2. Max. fuel  
 3. Operation  
 3.1. Operation speed/maximum speed  
 4. Emission  
 4.1. Data

- Germany (DE) Deutsch**  
 15. Fernsteuerungstechnik  
 1. Low frequency radio control system (radiofrequency remote control system)  
 1.1. Range  
 1.2. Access  
 2. Performance in use (range, maximum speed etc.)  
 2.1. Maximum speed  
 2.2. Max. fuel  
 3. Operation  
 3.1. Operation speed/maximum speed  
 4. Emission  
 4.1. Data

- Holland (NL) Nederlands**  
 10. Verrebedieningsapparatuur  
 1. Low frequency radio control system (radiofrequency remote control system)  
 1.1. Range  
 1.2. Access  
 2. Performance in use (range, maximum speed etc.)  
 2.1. Maximum speed  
 2.2. Max. fuel  
 3. Operation  
 3.1. Operation speed/maximum speed  
 4. Emission  
 4.1. Data

- Ireland (IE) Gaeilge**  
 10. Dálúcháiríocht  
 1. Low frequency radio control system (radiofrequency remote control system)  
 1.1. Range  
 1.2. Access  
 2. Performance in use (range, maximum speed etc.)  
 2.1. Maximum speed  
 2.2. Max. fuel  
 3. Operation  
 3.1. Operation speed/maximum speed  
 4. Emission  
 4.1. Data

- 2.2. Modeli i srpskom**  
 3. Srpska  
 3.1. Članak 14. Članak 14. Srpska  
 4. Emission  
 4.1. Data

- France (FR) Français**  
 10. Commandement à distance  
 1. Low frequency radio control system (radiofrequency remote control system)  
 1.1. Range  
 1.2. Access  
 2. Performance in use (range, maximum speed etc.)  
 2.1. Maximum speed  
 2.2. Max. fuel  
 3. Operation  
 3.1. Operation speed/maximum speed  
 4. Emission  
 4.1. Data

- Germany (DE) Deutsch**  
 15. Fernsteuerungstechnik  
 1. Low frequency radio control system (radiofrequency remote control system)  
 1.1. Range  
 1.2. Access  
 2. Performance in use (range, maximum speed etc.)  
 2.1. Maximum speed  
 2.2. Max. fuel  
 3. Operation  
 3.1. Operation speed/maximum speed  
 4. Emission  
 4.1. Data

- Italy (IT) Italiano**  
 10. Telecomando  
 1. Low frequency radio control system (radiofrequency remote control system)  
 1.1. Range  
 1.2. Access  
 2. Performance in use (range, maximum speed etc.)  
 2.1. Maximum speed  
 2.2. Max. fuel  
 3. Operation  
 3.1. Operation speed/maximum speed  
 4. Emission  
 4.1. Data

- Japan (JP) 日本語**  
 10. 無線操縦装置  
 1. Low frequency radio control system (radiofrequency remote control system)  
 1.1. Range  
 1.2. Access  
 2. Performance in use (range, maximum speed etc.)  
 2.1. Maximum speed  
 2.2. Max. fuel  
 3. Operation  
 3.1. Operation speed/maximum speed  
 4. Emission  
 4.1. Data

- Spain (ES) Español**  
 10. Control remoto  
 1. Low frequency radio control system (radiofrequency remote control system)  
 1.1. Range  
 1.2. Access  
 2. Performance in use (range, maximum speed etc.)  
 2.1. Maximum speed  
 2.2. Max. fuel  
 3. Operation  
 3.1. Operation speed/maximum speed  
 4. Emission  
 4.1. Data





## DÁLKOVÉ OVLÁDÁNÍ Systém bezklíčového vstupu

- 1. Úvod** (Uvod)
- 1.1 Úvod
  - 1.2 Účel
  - 1.3 Použití
  - 1.4 Základní informace
  - 1.5 Bezpečnostní opatření
  - 1.6 Údržba
  - 1.7 Další informace
- 2. Instalace** (Instalacija)
- 2.1 Instalace systému
  - 2.2 Instalace jednotky
  - 2.3 Instalace klíčů
  - 2.4 Instalace baterií
  - 2.5 Instalace antény
  - 2.6 Instalace kabelů
  - 2.7 Instalace konektoru
  - 2.8 Instalace tlačítka
  - 2.9 Instalace klíčů
  - 2.10 Instalace baterií
  - 2.11 Instalace antény
  - 2.12 Instalace kabelů
  - 2.13 Instalace konektoru
  - 2.14 Instalace tlačítka
  - 2.15 Instalace klíčů
  - 2.16 Instalace baterií
  - 2.17 Instalace antény
  - 2.18 Instalace kabelů
  - 2.19 Instalace konektoru
  - 2.20 Instalace tlačítka
  - 2.21 Instalace klíčů
  - 2.22 Instalace baterií
  - 2.23 Instalace antény
  - 2.24 Instalace kabelů
  - 2.25 Instalace konektoru
  - 2.26 Instalace tlačítka
  - 2.27 Instalace klíčů
  - 2.28 Instalace baterií
  - 2.29 Instalace antény
  - 2.30 Instalace kabelů
  - 2.31 Instalace konektoru
  - 2.32 Instalace tlačítka
  - 2.33 Instalace klíčů
  - 2.34 Instalace baterií
  - 2.35 Instalace antény
  - 2.36 Instalace kabelů
  - 2.37 Instalace konektoru
  - 2.38 Instalace tlačítka
  - 2.39 Instalace klíčů
  - 2.40 Instalace baterií
  - 2.41 Instalace antény
  - 2.42 Instalace kabelů
  - 2.43 Instalace konektoru
  - 2.44 Instalace tlačítka
  - 2.45 Instalace klíčů
  - 2.46 Instalace baterií
  - 2.47 Instalace antény
  - 2.48 Instalace kabelů
  - 2.49 Instalace konektoru
  - 2.50 Instalace tlačítka
  - 2.51 Instalace klíčů
  - 2.52 Instalace baterií
  - 2.53 Instalace antény
  - 2.54 Instalace kabelů
  - 2.55 Instalace konektoru
  - 2.56 Instalace tlačítka
  - 2.57 Instalace klíčů
  - 2.58 Instalace baterií
  - 2.59 Instalace antény
  - 2.60 Instalace kabelů
  - 2.61 Instalace konektoru
  - 2.62 Instalace tlačítka
  - 2.63 Instalace klíčů
  - 2.64 Instalace baterií
  - 2.65 Instalace antény
  - 2.66 Instalace kabelů
  - 2.67 Instalace konektoru
  - 2.68 Instalace tlačítka
  - 2.69 Instalace klíčů
  - 2.70 Instalace baterií
  - 2.71 Instalace antény
  - 2.72 Instalace kabelů
  - 2.73 Instalace konektoru
  - 2.74 Instalace tlačítka
  - 2.75 Instalace klíčů
  - 2.76 Instalace baterií
  - 2.77 Instalace antény
  - 2.78 Instalace kabelů
  - 2.79 Instalace konektoru
  - 2.80 Instalace tlačítka
  - 2.81 Instalace klíčů
  - 2.82 Instalace baterií
  - 2.83 Instalace antény
  - 2.84 Instalace kabelů
  - 2.85 Instalace konektoru
  - 2.86 Instalace tlačítka
  - 2.87 Instalace klíčů
  - 2.88 Instalace baterií
  - 2.89 Instalace antény
  - 2.90 Instalace kabelů
  - 2.91 Instalace konektoru
  - 2.92 Instalace tlačítka
  - 2.93 Instalace klíčů
  - 2.94 Instalace baterií
  - 2.95 Instalace antény
  - 2.96 Instalace kabelů
  - 2.97 Instalace konektoru
  - 2.98 Instalace tlačítka
  - 2.99 Instalace klíčů
  - 3.00 Instalace baterií

- 3. Údržba** (Održavanje)
- 3.1 Údržba
  - 3.2 Účel
  - 3.3 Použití
  - 3.4 Základní informace
  - 3.5 Bezpečnostní opatření
  - 3.6 Údržba
  - 3.7 Další informace

## Modely pro Srbsko

## Systém hands-free telefonu\* (modely s barevným audiosystémem)

	Akcionarsko društvo za ispitivanje kvaliteta KVALITET NE Акционарско друштво за истраживање квалитета КВАЛИТЕТ НЕТ Joint-stock company for quality testing KVALITET NE	  
<b>POTVRDA O USAGLAŠENOSTI - RITTO</b> Broj: P1619027700 <b>CONFIRMATION OF CONFORMITY - RITTO</b> No:		
Podnošitelj zahtjeva: RTTE CONSULTING DOO Applikant: 11010 BEOGRAD-BAKINČKA ПИТЕРА ВИСЕЛАЈА, 11017		
Vrsta opreme: AUDIO UREĐAJ ZA AUTOMOBIL SA BLUETOOTH-OM Equipment category:		
Oznaka tipa/modela: AVH-6482H Equipment type/model:		
Robna marka: HONDA Equipment brand:		
Proizvođač: PIONEER CORPORATION Manufacturer: JAPAN		
Vrednovana dokumentacija / Evaluated documentation: Laboratorija: Biotekvest Safety LL, Japan, No. 11931679, 01.12.2017 / Ispitni izveštaj: EVIDENC, 01. Japan, Inc. Shonan EIC Lab., 11931679-0, 01.12.2017 / Laboratory: RITTO RTTE LL, Japan, Inc. Shonan EIC Lab. Test report: 11931679_01.12.2017		
<p style="font-size: small;">         Na osnovu gornje navedene dokumentacije utvrđeno je da gornje navedena oprema zadovoljava zahtjeve Pravilnika o radio          opremi i elektromagnetskoj kompatibilnosti (E.M.C.) (Ustav, No. 1102/15).          On the basis of the above mentioned documentation it is found that above mentioned equipment fulfills the requirements of the Wireless an          Radio Equipment and Telecommunications Terminal Equipment (RTE) Directive (EU, 1102/15).          Na osnovu gornje navedene dokumentacije utvrđeno je da gornje navedena oprema zadovoljava zahtjeve Pravilnika o radio          opremi i elektromagnetskoj kompatibilnosti (E.M.C.) (Ustav, No. 1102/15).          On the basis of the above mentioned documentation it is found that above mentioned equipment fulfills the requirements of the Wireless an          Radio Equipment and Telecommunications Terminal Equipment (RTE) Directive (EU, 1102/15).       </p>		
<p style="font-size: small;">         Na osnovu gornje navedene dokumentacije utvrđeno je da gornje navedena oprema zadovoljava zahtjeve Pravilnika o radio          opremi i elektromagnetskoj kompatibilnosti (E.M.C.) (Ustav, No. 1102/15).          On the basis of the above mentioned documentation it is found that above mentioned equipment fulfills the requirements of the Wireless an          Radio Equipment and Telecommunications Terminal Equipment (RTE) Directive (EU, 1102/15).       </p>		
		
Mesto i datum izdavanja: Vršac, Srbija Place and date: 25.02.2022.		Datum potpisa: Signature:
<p style="font-size: x-small;">         Ovaj dokument važi samo za proizvode koji su navršeli sa proizvodnje koji su bile predviđene vrstama.          This document is valid only for products that have been completed with production of the types specified.          B.M. Svetlog Cara Konstantina 60-66, 191 18000, Srbija. Tel: (016)550-780, 500-024. Fax: (016)550-030, 550-008          e-mail: office@kvalitet.com.rs, info@kvalitet.com.rs       </p>		

\* Není k dispozici u všech modelů



## Modely pro Srbsko

## Systém detekce objektů v mrtvém úhlu\* / Asistent při couvání z parkovacího místa\*



Tento výrobek je ve shodě s technickými předpisy Srbska

 PATEA PATEA CONSULTING d.o.o. BEOGRAD		
Broj: 1-61-34540-1705/13-3 Datum: 18.10.2016. Beograd		
<b>ПОТВРДА О SUKLAĐANOSTI</b> <i>Certificate of conformity</i>		
<b>Broj: 34540-1705/13-3</b> No:		
Posavljeno od strane: Izdavač:	RTE Consulting d.o.o Beograd 11000 Bеоград, Милошевић 28/29	
Brojka potvrde: Broj izdavanja:	Brojka potvrde: 24/099 21 GEE: 34540/13/099	
Oznaka modela/izdavanja/serijskog broja:	Actual: 76234734	
Proizvođač uređaja: Broj uređaja ili identifikacioni broj:	Avialiv - ST Inc., 36515 American Drive, Southfield, MI 48034, USA	
Datum izdavanja potvrde o sukladnosti: Date of issue of certificate		
Standardi Standard no:	Tabela izdavanja, broj i datum Table of issue, no. and date:	Ime odgovornog lica Full name:
SRPS EN 61195-20:00 SRPS EN 60950-1:2010 + A1:2008 + A1:2010 + A1:2011 SRPS EN 60950-1:2010 SRPS EN 60950-1:2010	462-1286 (13.03.2012) 1481817501-03-B (13.09.2012) 1-181812-01-02 (18.07.2012) 462-1286 (13.03.2012)	Compliance Services Ltd. CIG LAOM PCI Services GmbH CIG LAOM PCI Services GmbH Compliance Worldwide Inc.
Pregledom dokumentacije, koje uključuje dokumentaciju, utvrđeno je da je zadovoljenost gore navedene opreme za bezbednost osoblja na terenu iz Priloga 4. Pravilnika o radu opreme u telekomunikacionoj tehnologiji opremljena (C.S. izdavanje glavnih PC", broj 11/12) pravilno dokazana. Putem ovih potvrda su gore navedeno dokumentaciju dokumentaciju izdavanje potvrde o sukladnosti. Ova potvrda važi od datuma izdavanja.		
After careful review of the technical information, it has been established that the conformity of the above mentioned equipment with the technical requirements specified in the Annex 4 of the Rules of Work of the Radio Equipment in Telecommunications Technology is properly demonstrated (C.S. issue of main PC", No. 11/12) and has been duly proved. The full compliance for the above mentioned equipment is demonstrated by the certificate. The certificate shall be valid from the date of issuance.		
Broj potvrde - Datum izdavanja: Datum: 18.10.2016. Mesto:	POTVRATOR  Miroslav Janković Inženjer i notaris Inženjer i notaris	
<small>         PATEA CONSULTING d.o.o. BEograd          Broj: 1-61-34540-1705/13-3          Datum: 18.10.2016.          Beograd       </small>		

Modely pro Srbsko

Tísňové volání (eCall)

Овиме, DENSO CORPORATION изјављује да је радио опрема тип усаглашена са Директивом 2014/53/EU. Цео текст ЕУ декларације о усаглашености доступам је на следећој интернет адреси:  
<https://www.denso.com/global/en/contact-us/doc/>



Број: 1-01-34540-32/19-5  
 Датум: 07.02.2019.  
 Београд

**ПОТВРДА О УСАГЛАШЕНОСТИ**  
*Certificate of conformity*

Број: 34540-32/19-5  
 №:

Подносилац захтева:  
 Applique: **SINIŠA ŠKRBIĆ PR. INŽENJERSKE DELATNOSTI I TEHNIČKO SAVETOVANJE IN TECH. BORČA**  
 11211 Борча, Београд, Пута за Овце 44

Врста опреме:  
 Equipment category: **GSM 900/DCS 1800/UMTS 900/1800/2100/E-UTRA 800/900/1800/2100/GNSS/WLAN 802.11 B/g/n кооператива**  
 Јединица за телематску **GSM 900/DCS 1800/UMTS 900/1800/2100/E-UTRA 800/900/1800/2100/2600/GNSS/WLAN 802.11 B/g/n Telematics Control Unit**

Ознака марке/типа/модела:  
 Equipment model/type/designation: **DENSO / OG9Y10**

Произвођач опреме:  
 Equipment manufacturer: **Denso Corporation**  
 1-1, Showa-cho, Kariya-shi, Aichi-ken, 448-8661, Japan

Достављена документација:  
 Submitted documentation:

Стандард: Standard:	Тестни протокол, број и датум: Test Report no. and date:	Назив лабораторије: Test Laboratory:
SRFS EN 62311:2009	12420654H-A.	UL Japan, Inc. Ise EMC Lab.
SRFS EN 60950-1:2010 + A11:2010 + A12:2011 + A2:2014	12420654H	UL Japan, Inc. Ise EMC Lab.
SRFS EN 301 488-1 V2.1.1.2017	12420654H-D, 01.11.2018.	UL Japan, Inc. Ise EMC Lab.
SRFS EN 301 488-17 V3.1.1.2017		
DoM EN 301 489-19 V2.1.0 (2017-03)		
DoM EN 301 489-52 V1.1.0 (2016-11)		
SRFS EN 301 511 V12.5.1.2017	12420654H-B, 10.10.2018.	UL Japan, Inc. Ise EMC Lab.
SRFS EN 301 908-1 V11.1.1.2017	CC110619C09_A1-355A1-1, 17.05.2018.	Bureau Veritas ADT
SRFS EN 301 908-2 V11.1.2.2018		
SRFS EN 301 908-13 V11.1.2.2018	12420654H-A, 01.11.2018.	UL Japan, Inc. Ise EMC Lab.
SRFS EN 500 138 V2.1.1.2017	12420654H-C, 01.11.2018.	UL Japan, Inc. Ise EMC Lab.
SRFS EN 303 413 V1.1.1.2018	12420654H-A, 01.11.2018.	UL Japan, Inc. Ise EMC Lab.

Proizvođač potvrđuje da odgovara zahtevima odobrenog programa.  
 Manufacturer states that it complies with requirements of approved program.  
 Model: show-1, Japan: 011-3253-873  
 version: 01

1/2

## Tísňové volání (eCall)

Прегледом достављених, горе наведених документација, утврђено је да је усклађеност горе наведене опреме са битним захтевима из члана 4. Правилника о радио опреми и телекомуникационој терминолошкој опреми („Службени гласник РС”, број 11/12) правилно доведена. Будући да су услови за горе наведене достављене документације уредно издати, овај сертификат важи три године од дана издавања.

*Having considered the above mentioned submitted documentation, it has been determined that the conformity of the above mentioned equipment with the essential requirements referred to in art. 4 of Rules on Radio Equipment and Telecommunication Terminal Equipment (Official Gazette of RS, no. 11/12) had been duly proved. The full responsibility for the above mentioned submitted documentation shall be assumed by the applicant. The certificate shall be valid three years from the date of issuance.*

Број протола: -  
Apparate number:

Важи од: 07.02.2019.  
Valid from:

Важи до: 07.02.2022.  
Valid until:

ДИРЕКТОР  
Др Драгана Танковић  
Врхунски потписник  
и печат и потпис  
and signature



Информације о овом документу су доступне на интернету под адресом:  
www.mip.gov.rs  
Београд, 11000, Београд, Република Србија  
Телефон: +381 (0)11 2620 111  
Факс: +381 (0)11 2620 112  
Е-пошта: mip@vip.rs

3/2

Modely pro Ukrajinu

BCM  
System bezklíčového vstupu

<https://www.sws.co.jp/en/product/document/certificate/HAR0001>

Таким чином, компанія Sumitomo Wiring Systems, Ltd. заявляє, що радіотехнічне обладнання типу HAR0001 відповідає Директиві 2014/53 / ЄС.

Повний текст декларації ЄС про відповідність доступний за наступною Інтернет-адресою:

<https://www.sws.co.jp/en/product/document/certificate/HAR0001>

Poštovní adresa:

1820, Nakanoike, Mikkaichi-cho, Suzuka, Mie 513-8631 JAPONSKO

Název výrobce:

Sumitomo Wiring Systems, Ltd.

Provozní frekvenční pásmo:

Frekvenční pásma, ve kterých pracuje rádiové zařízení:

125 kHz, 433,92 MHz.

Maximální vyzářený výkon:

Maximální vyzářený výkon přenašený ve frekvenčním pásmu, ve kterém pracuje rádiové zařízení:

107,2 dBuV/m v 10 m.

Název dovozce:

Pride Motor LLC

Poštovní adresa:

12, Sagaydachnogo Str., Kyiv, 04070, Ukraine

**ДЕКЛАРАЦІЯ ПРО ВІДПОВІДНІСТЬ Sumitomo HAR0001**

1. Автомобільний контрольний блок (UNIT ASSY, BCM) т.м. SUMITOMO ELECTRIC моделі HAR0001 (Телеметр та радіо дистанційне керування, індуктивне радіозастосування).  
Радіоблагодження (кваліфі. тех. номер партії чи серійної номер)
2. Уповноважений представник виробника - ТОВ «Радіо Тест Стандарти» (03115, м. Київ, вул. Лейтенанта 22А, к. 115, ЄДРПОУ 39205151) діє за дорученням "Sumitomo Wiring Systems, Ltd.", 1820 Nakanoike, Mikkaichi-cho, Suzuka-City, Mie Pref. 513-8631 JAPAN / згідно від 08.05.2018.  
Найменування та адреса виробника або його уповноваженого представника
3. Ця декларація відповідності видана під особистою відповідальністю виробника.
4. Об'єкт декларації (координати об'єкта декларації для ідентифікації):  
Об'єкт (адреса) (адреса/фізичне радіоблагодження, на дані якого здійснено тест протипомилки, який виконано відповідно члену 3 вказівки у разі потреби для ідентифікації зазначеного радіоблагодження)



5. Об'єкт декларації відповідає вимогам Технічного регламенту радіоблагодження, затвердженого постановою КМ України від 24.05.2017 № 355.
6. Об'єкт декларації відповідає вимогам наступних НД:  
ДСТУ EN 60950-1:2015, EN 60950-1:2006+Amd 1:2009+Amd 1:2010+Amd 1:2011+Amd 2:2013, ДСТУ EN 62311:2014, ДСТУ EN 301 489-1:2014, EN 301 489-1 V2.1.1, ДСТУ EN 301 489-3:2008, EN 301 489-3 V2.1.1:2014, ДСТУ EN 300 220-1 V2.1.1, ДСТУ EN 300 220-1 V2.1.1, ДСТУ EN 300 220-2:2017, ETSI EN 300 220-2 V2.1.1, ДСТУ EN 300 220-2:2015, ETSI EN 300 330 V2.1.1.  
Позначення на відповідні стандарти в таблиці відповідності стандартів, які були використані, або позначення на інші технічні специфікації, щодо яких декларувалась відповідність (в разі використання ідентифікаційного номеру, перш ніж дати відповідь)
7. Призначений орган з оцінки відповідності:  
ОСВ УРЧАСТОВИНАЛТД, 03179, м. Київ, пр-т Перемоги, 151, реєстр. номер UA.TR.052 за наказом Міністерства внутрішніх справ України від 11.04.2018 № 500  
(найменування, ідентифікаційний номер органу з оцінки відповідності)

вимогами добровільного оцінювача відповідності технічного проекту радіоблагодження суттєвими вимогам Технічного регламенту радіоблагодження, затвердженого постановою КМ України від 24.05.2017 № 355 за процедурою експертного типу (модель В) та видає сертифікат експертного типу № UA.K.TR.052.406-19 від 06 червня 2019 р.

8. Програмне забезпечення застосовується: PHAS247.04.

Указівкою вказано номер сертифіката та номерів, у тому числі позначення об'єкту, адреса виробника/уповноваженого представника та номерів зазначених у таблиці відповідності до директив/технічних регламентів.



## Modely pro Ukrajinu

## DÁLKOVÉ OVLÁDÁNÍ

### Systém bezklíčového vstupu

<http://www.alps.com/products/common/pdf/HandUnit/TWB1G0090.pdf>

Таким чином, компанія ALPSALPINE CO., LTD. заявляє, що радіотехнічне обладнання типу TWB1G0090 відповідає Директиві 2014/53 / ЄС.

Повний текст декларації ЄС про відповідність доступний за наступною Інтернет-адресою:

<http://www.alps.com/products/common/pdf/HandUnit/TWB1G0090.pdf>

Poštovní adresa:

6-3-36, Nakazato, Furukawa, Osaki-city, Miyagi-pref., JAPAN 989-6181

Název výrobce:

ALPSALPINE CO., LTD.

Provozní frekvenční pásmo:

Frekvenční pásmo, ve kterém pracuje rádiové zařízení; 433,92 MHz.

Maximální vyzářený výkon:

Maximální vyzářený výkon přenášený ve frekvenčním pásmu, ve kterém pracuje rádiové zařízení:

80,8 dBuV/m ve 3 m.

Název dovozce:

Príde Motor LLC

Poštovní adresa:

12, Sagaydachnoho Str., Kyiv, 04070, Ukraine









Modely pro Ukrajinu

System hands-free telefonu\*  
(modely s displejem audiosystému)

9. Програмне забезпечення застосовується. Не застосовується.

7. Класифікація вихідних параметрів та аналогічна, у тому числі критеріїв забезпечення, згідно вимог радиодіагностичних функцій та програмованих і на них не вказано для деталей при виробництві.

9. Додаткова інформація:

Виробник – «Рівансон Корпорейшн», Японія, 4285 Йомебон-но, Татсуї-му, Йокогама-сі, Канагаван-кен, 224-8500 (Рівансон Корпорейшн\*, 4285 Йомебон-но, Татсуї-му, Йокогама-сі, Канагаван-кен, 224-8500, Японія); підприємства: 1) «Рівансон Автомотів Системс дж Моделі С.А.», Мексика, (Рівансон Автомотів Системс дж Моделі С.А., де С'у Сетелера Реуноса Міка Міау 1221 S/N Parque Industrial Reynosa Reynosa, Tamaulipas, C.P. 89780, Mexico); 2) «Рівансон Автомотів Системс Дайаг Ко., Лтд., Кітай», (Рівансон Автомотів Системс Дайаг Ко., Лтд., No.300, Hongqiang Road, Jiangxi District Quzhou City, Jiangxi Province, 336035 P.R. China); 3) «Рівансон Автомотів Системс Аса Пасефі Ко., Лтд., Тайвань», (Рівансон Автомотів Системс Аса Пасефі Ко., Лтд., 103 м/п Тунгшан Роуд, 7, Kangarong, 4, Bangarong, Jemberprovint 60079, Thailand); 4) «Рівансон Ді Бранч Ляміда Рув Матрікс, Бразилія», (Рівансон Ді Бранч Ляміда Рув Матрікс, 1350 - Distrito Industrial 69075-150 - Manaus - AM Brazil); 5) «Рівансон Бі Бі Бі Елімінаш Рув Мілітеш Ко., Лтд.» - «Сітїбі Індустрі 69075-150 - Manaus - AM Brazil»; 6) «Рівансон Бі Бі Бі Елімінаш Рув Мілітеш Ко., Лтд.» - «Сітїбі Індустрі 69075-150 - Manaus - AM Brazil»; 7) «Рівансон Бі Бі Бі Елімінаш Рув Мілітеш Ко., Лтд.» - «Сітїбі Індустрі 69075-150 - Manaus - AM Brazil»; 8) «Рівансон Бі Бі Бі Елімінаш Рув Мілітеш Ко., Лтд.» - «Сітїбі Індустрі 69075-150 - Manaus - AM Brazil»; 9) «Рівансон Бі Бі Бі Елімінаш Рув Мілітеш Ко., Лтд.» - «Сітїбі Індустрі 69075-150 - Manaus - AM Brazil»; 10) Підприємство ТОВ "Radio Test Стандарт", 09115, м. Київ, вул. Ляйська, 22А, м. 135, ЄДРПОУ 39205151 від імені та за дорученням "Рівансон Корпорейшн", Японія, від 30.01.2018.

10. Підприємство ТОВ "Radio Test Стандарт", 09115, м. Київ, вул. Ляйська, 22А, м. 135, ЄДРПОУ 39205151 від імені та за дорученням "Рівансон Корпорейшн", Японія, від 30.01.2018.

11. Наступне маркування стосується вищезгаданого продукту:

Шеман Д.В.  
Директор ТОВ "Radio Test Стандарт" 24.05.2018  
(підпис, м/п та по Бланку, особа)

Декларація ввізів: ООБ УМЧАСТОНАМЛД 62179 м. Київ, пр-т Героїв, 151, каб. 130 (044) 622-85-44 6А.78.052

Об'єктовий номер: Загн про оцінювання №УМН-19/0-344 від 24.05.2018

Керівник: О.Г. Лисенко

ООБ УМЧАСТОНАМЛД

М.П. (підпис)

Чисelnість Декларації можна перевірити в базі даних ООБ УМЧАСТОНАМЛД на <http://test.gov.ua>

Декларація ввізів на об'єкт ООБ УМЧАСТОНАМЛД за зверненням Виробника

УКРАЇНСЬКИЙ ДЕРЖАВНИЙ ЦЕНТР ВІДОМОСТІ  
НАЦІОНАЛЬНИЙ ЦЕНТР СЕРТИФІКАЦІЇ  
СИГНА З ОЦІНКИ ВІДПОВІДНОСТІ (ООБ УМЧАСТОНАМЛД)  
ОСОБИСТІ РАДІОМІКРОХВИЛІ (АУДИОСИСТЕМА)

**СЕРТИФІКАТ ЕКСПЕРТИЗИ ТИПУ**  
TYPE EXAMINATION CERTIFICATE

Зареєстровано в реєстрі ООБ  
Кваліфікація на ім'я СДБ Регістрації № UA.R.78.052.384-19

Термін дії  
Відсутній 24 травня 2019

Продукт  
Результат Автомобільний аудіосистемний з дисплеєм (BLUET ASSY DA) у складі ігрової консолі 1

Торговельна марка  
Товарна марка Рівансон Корпорейшн

Модель/Список  
Результат АН2001

Опис радіоелементів  
Результат Широкополосний радіодіод (IEEE 802.11 a/b/g/n/ac, IEEE 802.15.3) Високочастотна радіонавігація (GPS)

Виробник  
Результат - суттєвий аналіз технічного регламенту радіодіагностики (ТР РР), затвердженого Постановою НКР України від 04.05.2007 № 955; - усталений змішок застосування ігрової в Додатках ІВ, ІІ, ІІ, 27 до Рівняння ІВРЗ від 11.01.2012 №16; - Плану використання радіодіагностичного ресурсу України, затвердженого ПЛІУ від 09.06.2009 за № 853; - нормативних документів, наведених в Додатку 1

Порядок використання  
Результат на бездротовій основі

Отриманий сертифікат  
Результат ТОВ "Radio Test Стандарт", Україна, 09115, 660, вул. Ляйська, 22А, м. 135, ЄДРПОУ 39205151, український еквівалент ступеня

Виробник  
Результат Рівансон Корпорейшн, 4285 Йомебон-но, Татсуї-му, Йокогама-сі, Канагаван-кен, 224-8500, Японія / Японія на підприємстві, згідно з Додатком 2.

ООБ, що видає Сертифікат  
Результат ООБ УМЧАСТОНАМЛД № UA.R.052 за списком Миттєвопереривний Термін від 11.04.2018 №200, пр-кт Героїв, 151, м. Київ, 65179 тел. (044) 622-85-44, 622-85-46; тел./факс (044) 622-85-41 е-м. пошта: test@test.gov.ua, http://www.test.gov.ua

На підставі  
Результат Загн про оцінювання №УМН-19/0-344 від 24.05.2018

Умови чинності сертифіката  
Результат Висновок з огляд сертифікації від №УМН-19/0-344

Додаткова інформація  
Результат Ім'я сертифікату відсутнє у базі даних ООБ УМЧАСТОНАМЛД згідно з Додатком 1, 2, 3.

Керівник органу з оцінки відповідності  
Результат О.Г. Лисенко  
Director of the Conformity Assessment Body

Modely pro Ukrajinu

System hands-free telefonu\*  
(modely s displejem audiosystému)

УКРАЇНСЬКИЙ ДЕРЖАВНИЙ ЦЕНТР РАДІОЧАСТОТ  
УКРАЇНСЬКИЙ ЦЕНТР ОЦІНКИ ЯКОСТІ ПРОДУКТІВ  
Орган з оцінки відповідності (ОСВ УкрчаСТОТМАГЛД)  
СЕРТИФІКАТ АДЕКВАТНОСТІ ВИПРБ (СВІДОЦТВО ПІДТВЕРДЖЕННЯ)

**ДОДАТОК 1**  
до сертифіката експертизи типу  
Annex to Type Examination Certificate

№ UA.R.TR.052.381-19

Предмет для сертифікації: **акумулятор**

Розширення частоти радіо(ну) "Супер-вентур" "В" з	Позначення нормативних документів, номер і дата пропуску (дату) випробувань або номері господарського документу, який лабораторією
Види тестування	ДСТУ EN 60003:2017, ЄС 60466:2014, TEST REPORT № 050226_2003-007 від 14.03.2018, ДСТУ EN 60003:2012, EN 60003:2014 (04:11) EN 60003, TEST REPORT № 050226_2003-002 від 12.03.2018, Випробувальна лабораторія: OTEC Co. Ltd, Kyiv, Republic of Ukraine
Адреса адресанта	ДСТУ EN 62511:2014, TEST № 15038-19 від 26.03.2018, Випробувальна лабораторія: ЦІ УкрчаСТОТМАГЛД, м. Київ
Електромагнітна сумішість	ДСТУ EN 301 489-1:2014, ETSI EN 301 489-1 V2.1.1 (2017-02), ДСТУ EN 301 489-3:2009, EN 301 489-3 V2.1.1 (2017-02), TEST REPORT № 18403018-RCSP01V06-0 від 27.03.2018, ДСТУ EN 301 489-1:2014, ETSI EN 301 489-1 V2.1.1 (2017-02), ДСТУ EN 301 489-17:2008, ETSI EN 301 489-17 V2.1.1 (2017-02), TEST REPORT № 18403018-RCSP02V01 від 18.01.2018, ДСТУ EN 301 489-1:2014, ETSI EN 301 489-1 V2.1.1 (2017-02), ДСТУ EN 301 489-19:2008, Draft ETSI EN 301 489-19 V2.1.0 (2017-02), TEST REPORT № 18403018-RCSP03V01-0 від 16.01.2018, Випробувальна лабораторія: OTEC Co. Ltd, Kyiv, EN 55035:2017, EN 55035:2012 + AC:2016, Draft EN 55035:2017, TEST REPORT № 18403018-TCSP04V00 від 15.01.2018, Випробувальна лабораторія: OTEC Testing and Certification Co. Ltd, Ukraine
Ідентифікаційно-радіочастотна ресурсу України	ДСТУ EN 301 883-1:2017, ETSI EN 301 883 V2.1.1 (2017-05), TEST REPORT № 18403018-RCSP07V00 від 21.02.2018, TEST REPORT № 18403018-RCSP08V00-0 від 11.01.2018, ДСТУ EN 300 328-1:2017, ETSI EN 300 328 V2.1.1 (2016-11), TEST REPORT № 18403018-RCSP09V01-0 від 08.03.2018, TEST REPORT № 18403018-RCSP02V06 від 30.01.2018, ДСТУ EN 300 440-2:2014, ETSI EN 300 440 V2.1.1 (2017-07), TEST REPORT № 18403018-RCSP04V01 від 30.01.2018, ETSI EN 300 413 V1.1.1 (2017-06), TEST REPORT № 18403018-RCSP05V01 від 17.01.2018, Випробувальна лабораторія: OTEC Testing and Certification Co. Ltd, Ukraine
Розмірні виміри	Штук про сертифікації № УНН-1570-344 від 26.03. 2018
Додаткові вимоги	Об'єктом на верифікації не є радіообладнання, на які поширюється вимога п. 10 ТР згідно з вимогами, на якому здійснюється випробування відповідно суттєвим вимогам ТР У. Введення всіх модулів та деталей в Україну здійснюватимуть шлях продажу здійснюється лише в Україні з метою не поширення на решту Європи. Розроблені засоби та випробувальні прилади.
Склад обладнання	Автомобільний акумулятор L-димоїли (VRLA AGU) з розрядною глибокою Релевант моделі: АН2001.
Назва органу з оцінки відповідності	О.Г. Лисенко Director of the Conformity Assessment Body Ім'я / Signature Fid name

УКРАЇНСЬКИЙ ДЕРЖАВНИЙ ЦЕНТР РАДІОЧАСТОТ  
УКРАЇНСЬКИЙ ЦЕНТР ОЦІНКИ ЯКОСТІ ПРОДУКТІВ  
Орган з оцінки відповідності (ОСВ УкрчаСТОТМАГЛД)  
СЕРТИФІКАТ АДЕКВАТНОСТІ ВИПРБ (СВІДОЦТВО ПІДТВЕРДЖЕННЯ)

**ДОДАТОК 2**  
до сертифіката експертизи типу  
Annex to Type Examination Certificate

№ UA.R.TR.052.344-19

Відомості про технічні характеристики

Обладнання радіочастоти IEEE 802.11 a/n/ac/ax:

Радіочастотна діапазон	Радіочастотний діапазон	24,0-48,0 МГц;
Радіочастотний ресурс України:	Діапазон частот, МГц:	24,0-48,0 МГц;
Діапазон частот, МГц:	Клас випробування:	3479-6725, 5725-5875;
Клас випробування:		20MCSM, 20MCSM, 40MCSM, 40MCSM, 80MCSM, 80MCSM, 160MCSM, 160MCSM

Ширина смуги частот випробування перекладає на рівні мВт: 30 дБ (показаний), не більш, МГц:

Максимальна вихідна потужність середнього мВт (дБм): 100 (10);

Теплова потужність на білих, дБм: 100 (10);

ІВТ, не більш, мВт (дБм): 100 (10);

Обладнання радіочастоти IEEE 802.11 b/g/n/ax:

Радіочастотна діапазон	Радіочастотний діапазон	24,0-48,0 МГц;
Радіочастотний ресурс України:	Діапазон частот, МГц:	24,0-48,0 МГц;
Діапазон частот, МГц:	Клас випробування:	20MCSM, 20MCSM, 40MCSM, 40MCSM, 80MCSM, 80MCSM, 160MCSM, 160MCSM

Ширина смуги частот випробування перекладає на рівні мВт: 30 дБ (показаний), не більш, МГц:

Максимальна вихідна потужність середнього мВт (дБм): 100 (10);

Теплова потужність на білих, дБм: 100 (10);

ІВТ, не більш, мВт (дБм): 100 (10);

Обладнання радіочастоти Bluetooth:

Радіочастотна діапазон	Радіочастотний діапазон	2400,0-2483,5;
Радіочастотний ресурс України:	Діапазон частот, МГц:	2400,0-2483,5;
Діапазон частот, МГц:	Клас випробування:	1,4;
Клас випробування:	Ширина смуги частот випробування перекладає на рівні мВт: 30 дБ (показаний), не більш, МГц:	25 (4);
Максимальна вихідна потужність середнього мВт (дБм):	Теплова потужність на білих, дБм:	100 (10);
ІВТ, не більш, мВт (дБм):		100 (10);

Меритний орган з оцінки відповідності  
Director of the Conformity Assessment Body

О.Г. Лисенко  
Ім'я / Signature  
Fid name

Informace

\* Není k dispozici u všech modelů

Modely pro Ukrajinu

System hands-free telefonu\*  
(modely s displejem audiosystému)

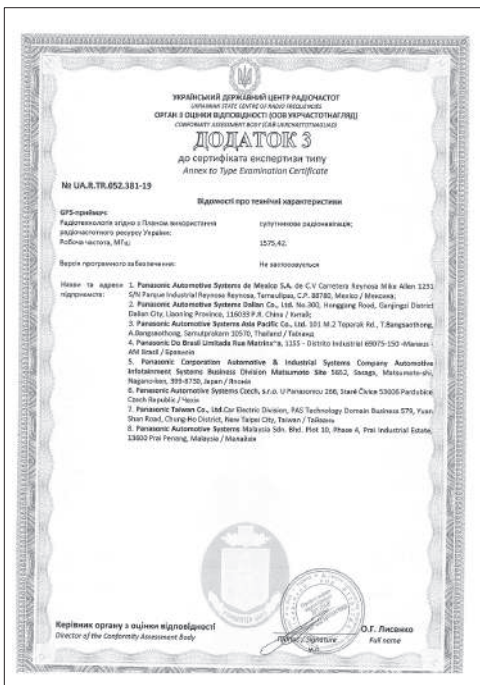

Informace

## Modely pro Ukrajinu

## Systém detekce objektů v mrtvém úhlu\* / Asistent při couvání z parkovacího místa\*

Poštovní adresa:

26545 American Drive Southfield, Michigan, 48034 USA

Název výrobce:

Veoneer US, Inc.

Provozní frekvenční pásmo:

24,125 GHz

Maximální vyzářený výkon:

- рабоча частота, ГГц	24,125;
- пікова еквівалентна ізотропно-випромінювальна потужність (e.i.r.p.), мВт (дБм)	100 (20);
- клас випромінювання	180MP0N;
- ширина смуги частот випромінювання передавача на рівні мінус 30 дБ - контрольна, не більше, МГц	250;

Název dovozce:

Pride Motor LLC

Poštovní adresa:

12, Sagaydachnogo Str., Kyiv, 04070, Ukraine

**ДЕКЛАРАЦІЯ ПРО ВІДПОВІДНІСТЬ № VEONEER.UKR.355-5719**

1. Раціоналізація (марк, тип, номер першої чи останньої літери)  
Продукції автомобільної радіолокаційної для автомобіля класу (24 GHz SRR Narrowband) торговельної марки Veoneer моделі 6234734

2. Найменування та адреса виробника або його уповноваженого представника  
Виробник: "Veoneer LLC, Inc.", 26545 American Drive, Southfield, Michigan 48034, США ("Veoneer US, Inc.", 26545 American Drive, Southfield, Michigan 48034, USA)

3. На декларованій одиниці вказано візуально відсутність виробника  
"Veoneer LLC, Inc.", 26545 American Drive, Southfield, Michigan 48034, США ("Veoneer US, Inc.", 26545 American Drive, Southfield, Michigan 48034, USA)

4. Об'єкт декларції (категорійні радіолокаційні, яка має змогу забезпечити його функціональність з метою виконання функцій членів зображення у радіо частоті для категорійних позначених радіолокаційних)  
Продукція автомобільної радіолокаційної для нових автомобілів (24 GHz SRR Narrowband) моделі 6234734

5. Об'єкт декларції відповідає таким технічним регламентам:  
Технічний регламенту радіолокаційних:

6. Підлягає як національним стандартам з переліку національних стандартів, так і міжнародним, або поєднанню як і національним стандартам, так і міжнародним відповідно до вимог (з зазначенням ідентифікаційного номера, перш ніж згадати наступні):

Пункт "Національні регламенти радіолокаційних"	Стандарт	Назва протоколу виробника	Випробувальна лабораторія (назва юридичної особи та інформація про неї)
Зазначені стандарти, що включені до "Переліку національних стандартів, відповідність яких неможливо встановити радіолокаційних системних компонентів"			
к.7			
Зазначені стандарти, що не включені до "Переліку національних стандартів, відповідність яких неможливо встановити радіолокаційних системних компонентів"			
к.4, абзац 1	ДСТУ EN 62368-1:2017 (повна відповідь 7:1) ДСТУ EN 62311:2014	8000 від 17.10.2019	ВІЛ РІТ У ХІСІРПТ (302217)
к.4, абзац 2	ДСТУ EN 300 410-1:2014 (частини 1, 2, 3, 4) ДСТУ EN 300 410-2:2009	8000 від 17.10.2019	ВІЛ РІТ У ХІСІРПТ (302217)
к.7	СТБ EN 300 410 V2.1.4	8000 від 17.10.2019	ВІЛ РІТ У ХІСІРПТ (302217)

7. Примітливий орган з іменем відповідності **ДЕРЖАННОГО ПІДПРИЄМСТВА "УКРАЇНСЬКИЙ НАУКОВО-Дослідницький інститут радіо і телебачення"**, Регістраційний номер: UA.TR.028

назва/позначення, ідентифікаційний номер (назва/регістраційний орган)

назва/позначення, ідентифікаційний номер (назва/регістраційний орган)

та інші сертифікати еквівалентності типу № 2288-B-CET від 25.10.2019

Modely pro Ukrajinu

Systém detekce objektů v mrtvém úhlu\* / Asistent při couvání z parkovacího místa\*



## Modely pro Ukrajinu

## Tísňové volání (eCall)



справжнім DENSO CORPORATION заявляє, що тип радіообладнання відповідає Технічному регламенту радіообладнання;

повний текст декларації про відповідність доступний на веб-сайті за такою адресою:

<https://www.denso.com/global/en/contact-us/doc/>

модель: OGEY10

смуга радіочастот:

GSM900 (Rx: від 925 до 960 МГц)

GSM1800 (Rx: від 1805 до 1880 МГц)

WCDMA Band1 (Rx: від 2110 до 2170 МГц)

WCDMA Band3 (Rx: від 1805 до 1880 МГц)

WCDMA Band8 (Rx: від 925 до 960 МГц)

LTE Band1 (Rx: від 2110 до 2170 МГц)

LTE Band3 (Rx: від 1805 до 1880 МГц)

LTE Band7 (Rx: від 2620 до 2690 МГц)

LTE Band8 (Rx: від 925 до 960 МГц)

LTE Band20 (Rx: від 791 до 821 МГц)

GPS/GALILEO/EGNOS (Rx: 1575.42 МГц)

виробник: DENSO CORPORATION

адреса: 1-1, Showa-cho, Kariya-shi, Aichi-ken, 448-8661 Japan

Імпортёр: Pride Motor LLC

адреса: 12, Sagaydachnogo Str., Kyiv, 04070, Ukraine



Modely pro Izrael

System bezklíčového vstupu

א. השימוש במכשיר הינו על בסיס "משני" ופטור מרשיון הפעלה אלחוטי.  
כלומר – לא מוגן מהפרעות ולא הפרעה למערכות אחרות הפועלות כדין.  
ב. רק "בפעולת בזק" לשימוש עצמי של הלקוח בלבד, הציוד פטור מרשיון הפעלה אלחוטי.  
מתן "שרות בזק" לצד ג' מחייב רשיון מיוחד ממשדך התקשורת.  
ג. אסור להחליף את האנטנה המקורית של המכשיר, ולא לעשות בו כל שינוי טכני אחר.

System detekce objektů v mrtvém úhlu\* /  
Asistent při couvání z parkovacího místa\*

א. השימוש במכשיר פטור מרשיון הפעלה אלחוטי,  
לא מוגן מהפרעות ולא הפרעה למערכות אחרות הפועלות כדין.  
ב. רק "בפעולת בזק" לשימוש עצמי של הלקוח בלבד, הציוד פטור מרשיון הפעלה אלחוטי.  
מתן "שרות בזק" לצד ג' מחייב רשיון מיוחד ממשדך התקשורת.  
ג. אסור להחליף את האנטנה המקורית של המכשיר, ולא לעשות בו כל שינוי טכני אחר.

Modely pro Izrael

System hands-free telefonu\*  
(modely s displejem audiosystému)

**מדינת ישראל**

משרד התקשורת  
מפקד סניבר רדיו  
ת.ד. 29107, תל-אביב 6525101

המחלקה לתכנון תחנות רדיו (מחלקה לתכנון תחנות רדיו)

מסמך מס': 11.04/2019  
תאריך הדפסה: 03-07-2019

לכבוד: משרד התקשורת  
מס' תיק: 10  
כתובת: ray@netgigim.com

**הודעה על התקנת מערכת ירידה לשימוש בטלפון נייד 48595-51**

המבקש להגיש בקשה להקמת מערכת ירידה לשימוש בטלפון נייד (המכונה "מערכת") על תחנת הרדיו מס' 22, תל-אביב - 6525101, תחנת הרדיו מס' 22, תל-אביב.

1. שם המבקש: PANSASONIC CORPORATION  
2. יחיד: (שם)  
3. כתובת: תל-אביב 6525101  
4. מנהל: אלוף עוזר

פרט	מחיר	מחיר	מחיר
מחיר מערכת	2,400,000.00	2,400,000.00	2,400,000.00
מחיר מערכת	0.000077	2,483,500.00	2,483,500.00
מחיר מערכת	3,200.00	0.011488	3,200.00
מחיר מערכת	40,000.00		40,000.00

2. ירידה זו מתבנית מס' 22-04-022. המבקש מתחייב כי ימשיך לתחזק את מערכת הירידה זו על-פניו.  
3. המבקש מתחייב כי ימשיך לתחזק את מערכת הירידה זו על-פניו.  
4. המבקש מתחייב כי ימשיך לתחזק את מערכת הירידה זו על-פניו.  
5. המבקש מתחייב כי ימשיך לתחזק את מערכת הירידה זו על-פניו.  
6. המבקש מתחייב כי ימשיך לתחזק את מערכת הירידה זו על-פניו.  
7. המבקש מתחייב כי ימשיך לתחזק את מערכת הירידה זו על-פניו.  
8. המבקש מתחייב כי ימשיך לתחזק את מערכת הירידה זו על-פניו.  
9. המבקש מתחייב כי ימשיך לתחזק את מערכת הירידה זו על-פניו.  
10. המבקש מתחייב כי ימשיך לתחזק את מערכת הירידה זו על-פניו.  
11. המבקש מתחייב כי ימשיך לתחזק את מערכת הירידה זו על-פניו.  
12. המבקש מתחייב כי ימשיך לתחזק את מערכת הירידה זו על-פניו.  
13. המבקש מתחייב כי ימשיך לתחזק את מערכת הירידה זו על-פניו.  
14. המבקש מתחייב כי ימשיך לתחזק את מערכת הירידה זו על-פניו.

11.04/2019  
מפקד סניבר רדיו  
המחלקה לתכנון תחנות רדיו

הודעה על התקנת מערכת ירידה לשימוש בטלפון נייד 48595-51

**מדינת ישראל**

משרד התקשורת  
מפקד סניבר רדיו  
ת.ד. 29107, תל-אביב 6525101

המחלקה לתכנון תחנות רדיו (מחלקה לתכנון תחנות רדיו)

מסמך מס': 11.04/2019  
תאריך הדפסה: 03-07-2019

לכבוד: משרד התקשורת  
מס' תיק: 10  
כתובת: ray@netgigim.com

**הודעה על התקנת מערכת ירידה לשימוש בטלפון נייד 48595-51**

המבקש להגיש בקשה להקמת מערכת ירידה לשימוש בטלפון נייד (המכונה "מערכת") על תחנת הרדיו מס' 22, תל-אביב - 6525101, תחנת הרדיו מס' 22, תל-אביב.

1. שם המבקש: PANSASONIC CORPORATION  
2. יחיד: (שם)  
3. כתובת: תל-אביב 6525101  
4. מנהל: אלוף עוזר

2. ירידה זו מתבנית מס' 22-04-022. המבקש מתחייב כי ימשיך לתחזק את מערכת הירידה זו על-פניו.  
3. המבקש מתחייב כי ימשיך לתחזק את מערכת הירידה זו על-פניו.  
4. המבקש מתחייב כי ימשיך לתחזק את מערכת הירידה זו על-פניו.  
5. המבקש מתחייב כי ימשיך לתחזק את מערכת הירידה זו על-פניו.  
6. המבקש מתחייב כי ימשיך לתחזק את מערכת הירידה זו על-פניו.  
7. המבקש מתחייב כי ימשיך לתחזק את מערכת הירידה זו על-פניו.  
8. המבקש מתחייב כי ימשיך לתחזק את מערכת הירידה זו על-פניו.  
9. המבקש מתחייב כי ימשיך לתחזק את מערכת הירידה זו על-פניו.  
10. המבקש מתחייב כי ימשיך לתחזק את מערכת הירידה זו על-פניו.  
11. המבקש מתחייב כי ימשיך לתחזק את מערכת הירידה זו על-פניו.  
12. המבקש מתחייב כי ימשיך לתחזק את מערכת הירידה זו על-פניו.  
13. המבקש מתחייב כי ימשיך לתחזק את מערכת הירידה זו על-פניו.  
14. המבקש מתחייב כי ימשיך לתחזק את מערכת הירידה זו על-פניו.

11.04/2019  
מפקד סניבר רדיו  
המחלקה לתכנון תחנות רדיו

הודעה על התקנת מערכת ירידה לשימוש בטלפון נייד 48595-51

Informace

\* Není k dispozici u všech modelů

**Modely pro Maroko**



<b>DÁLKOVÉ OVLÁDÁNÍ Systém bezklíčového vstupu</b>	<b>Systém hands-free telefonu (modely s displejem audiosystému)</b>
SCHVÁLENO ÚŘADEM L'ANRT MAROC Číslo oprávnění: MR 19082 ANRT 2019 Datum schválení: 26 MARS 2019	SCHVÁLENO ÚŘADEM L'ANRT MAROC Číslo oprávnění: MR 19569 ANRT 2019 Datum schválení: 25/04/2019



**Tísňové volání (eCall)**



Model: OGEY10  
MAROKO: 23519/2020

**Modely pro Jordánsko****Tísňové volání (eCall)**

Název výrobce:  
DENSO  
Poštovní adresa:  
1-1, Showa-cho, Kariya-shi, Aichi-ken, 448-8661, Japan  
Model:  
OGEY10

	BCM Systém bezklíčového vstupu	DÁLKOVÉ OVLÁDÁNÍ Bezklíčové dálkové ovládání
Kromě modelů pro Velkou Británii	<p><a href="https://www.sws.co.jp/en/product/document/certificate/HAR0001">https://www.sws.co.jp/en/product/document/certificate/HAR0001</a></p>  <p>Společnost Sumitomo Wiring Systems, Ltd. tímto prohlašuje, že rádiové zařízení typu HAR0001 vyhovuje příslušným ustanovením směrnice 2014/53/EU. Úplné znění prohlášení o shodě EU je k dispozici na následující webové adrese: <a href="https://www.sws.co.jp/en/product/document/certificate/HAR0001">https://www.sws.co.jp/en/product/document/certificate/HAR0001</a> Předpokládané použití: Zařízení pro dálkové ovládání s krátkým dosahem Poštovní adresa: 1820, Nakanoike, Mikkaichi-cho, Suzuka, Mie 513-8631, Japan Název výrobce: Sumitomo Wiring Systems, Ltd. Frekvenční pásma, ve kterých pracuje rádiové zařízení: 125 kHz, 433,92 MHz. Maximální vyzářený výkon přenášený ve frekvenčním pásmu, ve kterém pracuje rádiové zařízení, je 107,2 dBuV/m v 10 m. Název dovozce: Honda Motor Europe Ltd., pobočka Aalst Poštovní adresa: Wijngaardveld 1 (Noord V) 9300 Aalst, Belgium</p>	<p><a href="http://www.alps.com/products/common/pdf/HandUnit/TWB1G0090.pdf">http://www.alps.com/products/common/pdf/HandUnit/TWB1G0090.pdf</a></p>  <p>Společnost ALPS ALPINE CO., LTD. tímto prohlašuje, že rádiové zařízení typu TWB1G0090 vyhovuje příslušným ustanovením směrnice 2014/53/EU. Úplné znění prohlášení o shodě EU je k dispozici na následující webové adrese: <a href="http://www.alps.com/products/common/pdf/HandUnit/TWB1G0090.pdf">http://www.alps.com/products/common/pdf/HandUnit/TWB1G0090.pdf</a> Předpokládané použití: Zařízení pro dálkové ovládání s krátkým dosahem Poštovní adresa: 6-3-36, Nakazato, Furukawa, Osaki-city, Miyagi-pref., Japan 989-6181 Název výrobce: ALPS ALPINE CO., LTD. Frekvenční pásmo, ve kterém pracuje rádiové zařízení: 433,92 MHz. Maximální vyzářený výkon přenášený ve frekvenčním pásmu, ve kterém pracuje rádiové zařízení, je 80,8 dBuV/m ve 3 m. Název dovozce: Honda Motor Europe Ltd., pobočka Aalst Poštovní adresa: Wijngaardveld 1 (Noord V) 9300 Aalst, Belgium</p>

		Systém hands-free telefonu	
		Barevný audiosystém*	Displej audiosystému bez navigačního systému*
		<a href="http://www.pioneer-car.eu/compliance">http://www.pioneer-car.eu/compliance</a>	<a href="http://www.ptc.panasonic.eu/">http://www.ptc.panasonic.eu/</a>
			
Kromě modelů pro Velkou Británii	Společnost Pioneer tímto prohlašuje, že výše uvedené rádiové zařízení vyhovuje příslušným ustanovením směrnice 2014/53/EU.	Společnost Panasonic Corporation tímto prohlašuje, že výše uvedený typ rádiového zařízení vyhovuje příslušným ustanovením směrnice 2014/53/EU. Přejděte na web <a href="http://www.ptc.panasonic.eu/">http://www.ptc.panasonic.eu/</a> , klikněte na „Declaration of Conformity“ (prohlášení o shodě) a do pole pro vyhledávání klíčových slov zadejte níže uvedené klíčové slovo. Poté si můžete stáhnout nejnovější prohlášení o shodě.	
	Úplné znění prohlášení o shodě EU je k dispozici na následující webové adrese:	Klíčové slovo: [CL-MH39E1JT, CL-MH39EJJT, CL-MH39EEJT, CL-MH39X1JT, CL-MH39EMJT, CL-MH3AZ4JT]	
	<a href="http://www.pioneer-car.eu/compliance">http://www.pioneer-car.eu/compliance</a>	Předpokládané použití: Audiosystém vozidla (Bluetooth a WLAN)	
	Předpokládané použití:	Poštovní adresa: 4261 Ikonobe-cho, Tsuzuki-ku, Yokohama-shi, Kanagawa-ken, 224-8520, Japan	
	Audiosystém vozidla s technologií Bluetooth	Název výrobce: Panasonic Corporation	
	Poštovní adresa:	Specifikace Bluetooth	
	Pioneer Corporation	Frekvenční pásmo: 2 402–2 480 MHz	
	28-8, Honkomagome 2-Chome, Bunkyo-ku, Tokyo 113-0021, Japan	Specifikace WLAN 2,4 GHz	
	Oprávněný zástupce:	Frekvenční pásmo: 2 412–2 472 MHz	
	Pioneer Europe NV	Specifikace Bluetooth	
Haven 1087, Keetberglaan 1, 9120 Melsele, Belgium	Maximální vyzářený výkon: 0,1 dBm		
<a href="http://www.pioneer-car.eu">http://www.pioneer-car.eu</a>	Specifikace WLAN 2,4 GHz		
Název výrobce:	Maximální vyzářený výkon: 11,9 dBm		
Pioneer Corporation	Název dovozce: Honda Motor Europe Ltd., pobočka Aalst		
Provozní frekvenční pásmo: 2 400–2 483,5 MHz	Poštovní adresa:		
Maximální vyzářený výkon: +4 dBm max.	Wijngaardveld 1 (Noord V) 9300 Aalst, Belgium		
Název dovozce:			
Honda Motor Europe Ltd., pobočka Aalst			
Poštovní adresa:			
Wijngaardveld 1 (Noord V) 9300 Aalst, Belgium			

	Systém hands-free telefonu Displej audiosystému s navigačním systémem*	Systém detekce objektů v mrtvém úhlu* / Asistent při couvání z parkovacího místa*
	<a href="http://www.ptc.panasonic.eu/">http://www.ptc.panasonic.eu/</a>	<a href="https://www.veoneer.com/en/regulatory">https://www.veoneer.com/en/regulatory</a>
		
	Společnost Panasonic Corporation tímto prohlašuje, že výše uvedený typ rádiového zařízení vyhovuje příslušným ustanovením směrnice 2014/53/EU. Přejděte na web <a href="http://www.ptc.panasonic.eu/">http://www.ptc.panasonic.eu/</a> , klikněte na „Declaration of Conformity“ (prohlášení o shodě) a do pole pro vyhledávání klíčových slov zadejte níže uvedené klíčové slovo. Poté si můžete stáhnout nejnovější prohlášení o shodě. Klíčové slovo: [CL-MH39E0JT, CL-MH3AZ1JT, CL-MH3AZ4JT, CL-MH39E8JT, CL-MH39EKJT, CL-MH39ENJT] Předpokládané použití: Audiosystém vozidla (Bluetooth a WLAN) Poštovní adresa: 4261 Ikonobe-cho, Tsuzuki-ku, Yokohama-shi, Kanagawa-ken, 224-8520, Japan Název výrobce: Panasonic Corporation Specifikace Bluetooth Frekvenční pásmo: 2 402–2 480 MHz Specifikace WLAN 2,4 GHz Frekvenční pásmo: 2 412–2 472 MHz Specifikace Bluetooth Maximální vyzářený výkon: 0,1 dBm Specifikace WLAN 2,4 GHz Maximální vyzářený výkon: 11,9 dBm Název dovozce: Honda Motor Europe Ltd., pobočka Aalst Poštovní adresa: Wijngaardveld 1 (Noord V) 9300 Aalst, Belgium	Společnost Veoneer US, Inc. tímto prohlašuje, že rádiové zařízení typu 6234734 NB24 vyhovuje příslušným ustanovením směrnice 2014/53/EU. Úplné znění prohlášení o shodě EU je k dispozici na následující webové adrese: <a href="https://www.veoneer.com/en/regulatory">https://www.veoneer.com/en/regulatory</a> Předpokládané použití: Radarový snímač 24 GHz s krátkým dosahem Poštovní adresa: 26545 American Drive Southfield, Michigan, 48034 USA Název výrobce: Veoneer US, Inc. Provozní frekvenční pásmo: 24,05–24,25 GHz Maximální vyzářený výkon: 10 dBm špičkový Název dovozce: Honda Motor Europe Ltd., pobočka Aalst Poštovní adresa: Wijngaardveld 1 (Noord V) 9300 Aalst, Belgium
Kromě modelů pro Velkou Británii		

\* Není k dispozici u všech modelů

### Tísňové volání (eCall)

<https://www.denso.com/global/en/contact-us/doc/>



Společnost DENSO CORPORATION tímto prohlašuje, že uvedený typ rádiového zařízení vyhovuje příslušným ustanovením směrnice 2014/53/EU. Úplné znění prohlášení o shodě EU je k dispozici na následující webové adrese:

<https://www.denso.com/global/en/contact-us/doc/>

Předpokládané použití:

Mobilní telefonní přijímač pro vozidlo a hotspot Wi-Fi pro vozidlo

Poštovní adresa:

1-1, Showa-cho, Kariya-shi, Aichi-ken, 448-8661, Japan

Název výrobce:

DENSO CORPORATION

Model:

OGEY10

Provozní frekvenční pásmo:

1) GSM900 (Tx: 880–915 MHz, Rx: 925–960 MHz) 2) GSM1800 (Tx: 1 710–1 785 MHz, Rx: 1 805–1 880 MHz) 3) W-CDMA pásmo 1 (Tx: 1 920–1 980 MHz, Rx: 2 110–2 170 MHz) 4) W-CDMA pásmo 3 (Tx: 1 710–1 785 MHz, Rx: 1 805–1 880 MHz) 5) W-CDMA pásmo 8 (Tx: 880–915 MHz, Rx: 925–960 MHz) 6) LTE pásmo 1 (Tx: 1 920–1 980 MHz, Rx: 2 110–2 170 MHz) 7) LTE pásmo 3 (Tx: 1 710–1 785 MHz, Rx: 1 805–1 880 MHz) 8) LTE pásmo 7 (Tx: 2 500–2 570 MHz, Rx: 2 620–2 690 MHz) 9) LTE pásmo 8 (Tx: 880–915 MHz, Rx: 925–960 MHz) 10) LTE pásmo 20 (Tx: 832–862 MHz, Rx: 791–821 MHz) 11) WLAN IEEE802.11b (Tx/Rx: 2 401–2 473 MHz) 12) WLAN IEEE802.11g (Tx/Rx: 2 402–2 472 MHz) 13) WLAN IEEE802.11n (Tx/Rx: 2 402–2 472 MHz) 14) GPS (Rx: 1 575,42 MHz) 15) GALILEO (Rx: 1 575,42 MHz) 16) EGNOS (Rx: 1 575,42 MHz)

Maximální vyzářený výkon:

1) 2 W 2) 1 W 3–5) 0,25 W 6–10) 0,20 W 11) 0,032 W 12–13) 0,016 W

Název dovozce:

Honda Motor Europe Ltd., pobočka Aalst

Poštovní adresa:

Wijngaardveld 1 (Noord V) 9300 Aalst, Belgium

Kromě  
modelů pro  
Velkou  
Británii

## Vzdálený tuner\*

<http://www.ptc.panasonic.eu/>

Společnost Panasonic Corporation tímto prohlašuje, že výše uvedený typ rádiového zařízení vyhovuje příslušným ustanovením směrnice 2014/53/EU. Přejděte na web <http://www.ptc.panasonic.eu/>, klikněte na „Declaration of Conformity“ (prohlášení o shodě) a do pole pro vyhledávání klíčových slov zadejte níže uvedené klíčové slovo. Poté si můžete stáhnout nejnovější prohlášení o shodě.

Klíčové slovo: Č. modelu

Klíčové slovo: [CQ-TH39E1AJ]

V označení jednotky je uvedeno „Ref No“ (Referenční číslo).

Předpokládané použití:

RÁDIOVÁ JEDNOTKA (tuner autorádia)

Poštovní adresa:

Panasonic Corporation

4261 Ikonobe-cho, Tsuzuki-ku, Yokohama-shi, Kanagawa-ken, 224-8520, Japan

Název dovozce:

Honda Motor Europe Ltd., pobočka Aalst

Poštovní adresa:

Wijngaardveld 1 (Noord V) 9300 Aalst, Belgium

Kromě  
modelů pro  
Velkou  
Británii



<p style="text-align: center;"><b>BCM</b> <b>Systém bezklíčového vstupu</b></p>	<p style="text-align: center;"><b>DÁLKOVÉ OVLÁDÁNÍ</b> <b>Bezklíčové dálkové ovládání</b></p>
<p><a href="http://www.sws.co.jp/en/product/document/certificate/HAR0001">http://www.sws.co.jp/en/product/document/certificate/HAR0001</a></p> <p style="text-align: center;"><b>UK CA</b></p> <p>Společnost Sumitomo Wiring Systems, Ltd. tímto prohlašuje, že rádiové zařízení typu HAR0001 vyhovuje příslušným ustanovením nařízení o rádiových zařízeních z roku 2017. Úplné znění prohlášení o shodě UK je k dispozici na následující webové adrese: <a href="http://www.sws.co.jp/en/product/document/certificate/HAR0001">http://www.sws.co.jp/en/product/document/certificate/HAR0001</a></p> <p>Předpokládané použití: Zařízení pro dálkové ovládání s krátkým dosahem Poštovní adresa: 1820, Nakanoike, Mikkaichi-cho, Suzuka, Mie 513-8631, Japan Název výrobce: Sumitomo Wiring Systems, Ltd. Frekvenční pásma, ve kterých pracuje rádiové zařízení: 125 kHz, 433,92 MHz. Maximální vyzářený výkon přenášený ve frekvenčním pásmu, ve kterém pracuje rádiové zařízení, je 107,2 dBuV/m v 10 m. Název dovozce: Honda Motor Europe Ltd. Poštovní adresa: Cain Road, Bracknell, Berkshire, RG12 1HL, United Kingdom</p>	<p><a href="http://www.alps.com/products/common/pdf/HandUnit/TWB1G0090.pdf">http://www.alps.com/products/common/pdf/HandUnit/TWB1G0090.pdf</a></p> <p style="text-align: center;"><b>UK CA</b></p> <p>Společnost ALPS ELECTRIC CO.,LTD. tímto prohlašuje, že rádiové zařízení typu TWB1G0090 vyhovuje příslušným ustanovením nařízení o rádiových zařízeních z roku 2017. Úplné znění prohlášení o shodě UK je k dispozici na následující webové adrese: <a href="http://www.alps.com/products/common/pdf/HandUnit/TWB1G0090.pdf">http://www.alps.com/products/common/pdf/HandUnit/TWB1G0090.pdf</a></p> <p>Předpokládané použití: Zařízení pro dálkové ovládání s krátkým dosahem Poštovní adresa: 6-3-36, Nakazato, Furukawa, Osaki-city, Miyagi-pref., Japan 989-6181 Název výrobce: ALPS ALPINE CO., LTD. Frekvenční pásmo, ve kterém pracuje rádiové zařízení: 433,92 MHz. Maximální vyzářený výkon přenášený ve frekvenčním pásmu, ve kterém pracuje rádiové zařízení, je 80,8 dBuV/m v 3 m. Název dovozce: Honda Motor Europe Ltd. Poštovní adresa: Cain Road, Bracknell, Berkshire, RG12 1HL, United Kingdom</p>

Modely pro  
Velkou Británii

## Systém hands-free telefonu

## Barevný audiosystém\*

<http://www.pioneer-car.eu/compliance>**UK  
CA**

Společnost Pioneer tímto prohlašuje, že uvedené rádiové zařízení vyhovuje příslušným ustanovením právního nařízení Spojeného království č. 1206 z roku 2017.

Úplné znění prohlášení o shodě UK je k dispozici na následující webové adrese:

<http://www.pioneer-car.eu/compliance>

Modely pro  
Velkou Británii

Předpokládané použití:

Audiosystém vozidla s technologií Bluetooth

Poštovní adresa:

Pioneer Corporation

28-8, Honkomagome 2-chome, Bunkyo-ku,  
Tokyo 113-0021, Japan

Provozní frekvenční pásmo: 2 400–2 483,5 MHz

Maximální vyzářený výkon: +4 dBm max.

Název dovozce:

Honda Motor Europe Ltd.

Poštovní adresa:

Cain Road, Bracknell, Berkshire, RG12 1HL, United Kingdom

\* Není k dispozici u všech modelů

Systém hands-free telefonu  
Displej audiosystému\*

<http://www.ptc.panasonic.eu/>



Společnost Panasonic Corporation tímto prohlašuje, že rádiové zařízení typu [ \* ] vyhovuje příslušným ustanovením nařízení o rádiových zařízeních z roku 2017.

Úplné znění prohlášení o shodě UK je k dispozici na následující webové adrese:

<http://www.ptc.panasonic.eu/>

Do pole pro vyhledávání klíčových slov zadejte níže uvedené klíčové slovo, poté si můžete stáhnout nejnovější prohlášení o shodě (DECLARATION OF CONFORMITY, (DoC)).

\*Klíčové slovo: [CL-MH-----, CA-9H-----,

CL-MH39E2JT,CL-MH39E3JT,CA-9H39E0JT,CA-9H39E3JT, CL-MH39E1JT,CL-MH39EJJT,CL-MH39E0JT,CL-MH3AZ1JT,  
CA-9H39E4JT,CA-9H39E5JT,CA-9H39E6JT,CA-9H39E7JT,CL-MH4BE0JT,CL-MH4BE1JT,CL-MH4BE6JT,CL-MH4BE2JT,CL-MH4AX0JS,  
CL-MH4BE1JR,CL-MH4BE2JR,CL-MH4BE3JR,CL-MH1BX1JT,CL-MH1AE6JT,CL-MH1AE0JT,CL-MH1AE2JT,CL-MH1BX0JS,  
CL-MH1BX2JS,CL-MH1BX3JS,CL-MH1BX4JS] V označení jednotky je uvedeno „Ref No“ (Referenční číslo).

Předpokládané použití: Audiosystém vozidla (Bluetooth a WLAN)

Poštovní adresa: 4261 Ikonobe-cho, Tsuzuki-ku, Yokohama-shi, Kanagawa-ken, 224-8520, Japan

Název výrobce: Panasonic Corporation

Specifikace Bluetooth

Frekvenční pásmo: 2 402–2 480 MHz

Specifikace WLAN 2,4 GHz

Frekvenční pásmo: 2 412–2 472 MHz

Specifikace Bluetooth

Maximální vyzářený výkon: 0,1 dBm

Specifikace WLAN 2,4 GHz

Maximální vyzářený výkon: 11,9 dBm

Název dovozce: Honda Motor Europe Ltd.

Poštovní adresa:

Cain Road, Bracknell, Berkshire, RG12 1HL, United Kingdom

Modely pro  
Velkou Británii

**Systém detekce objektů v mrtvém úhlu\* / Asistent při couvání  
z parkovacího místa\***

<https://www.veoneer.com/en/regulatory>



Společnost Veoneer US, Inc. tímto prohlašuje, že předmět prohlášení popsany výše je v souladu s příslušnou harmonizovanou legislativou Unie:

<https://www.veoneer.com/en/regulatory>

Předpokládané použití:

Radarový snímač 24 GHz s krátkým dosahem

Modely pro  
Velkou Británii

Poštovní adresa:

26545 American Drive Southfield, Michigan, 48034 USA

Název výrobce:

Veoneer US, Inc.

Provozní frekvenční pásmo:

24,05–24,25 GHz

Maximální vyzářený výkon:

13 dBm špičkový

Název dovozce:

Honda Motor Europe Ltd.

Poštovní adresa:

Cain Road, Bracknell, Berkshire, RG12 1HL, United Kingdom

\* Není k dispozici u všech modelů

### Tísňové volání (eCall)

<https://www.denso.com/global/en/contact-us/doc/>



Společnost DENSO CORPORATION tímto prohlašuje, že uvedený typ rádiového zařízení vyhovuje příslušným zákonným požadavkům.

Úplné znění prohlášení o shodě UK je k dispozici na následující webové adrese:

<https://www.denso.com/global/en/contact-us/doc/>

Předpokládané použití:

Telematika a Wi-Fi hotspot vozidla

Poštovní adresa:

1-1, Showa-cho, Kariya-shi, Aichi-ken, 448-8661, Japan

Název výrobce:

DENSO CORPORATION

Model:

OGHEY10

Provozní frekvenční pásmo:

1) GSM900 (Tx: 880–915 MHz, Rx: 925–960 MHz) 2) GSM1800 (Tx: 1 710–1 785 MHz, Rx: 1 805–1 880 MHz) 3) W-CDMA pásmo 1 (Tx: 1 920–1 980 MHz, Rx: 2 110–2 170 MHz) 4) W-CDMA pásmo 3 (Tx: 1 710–1 785 MHz, Rx: 1 805–1 880 MHz) 5) W-CDMA pásmo 8 (Tx: 880–915 MHz, Rx: 925–960 MHz) 6) LTE pásmo 1 (Tx: 1 920–1 980 MHz, Rx: 2 110–2 170 MHz) 7) LTE pásmo 3 (Tx: 1 710–1 785 MHz, Rx: 1 805–1 880 MHz) 8) LTE pásmo 7 (Tx: 2 500–2 570 MHz, Rx: 2 620–2 690 MHz) 9) LTE pásmo 8 (Tx: 880–915 MHz, Rx: 925–960 MHz) 10) LTE pásmo 20 (Tx: 832–862 MHz, Rx: 791–821 MHz) 11) WLAN IEEE802.11b (Tx/Rx: 2 401–2 473 MHz) 12) WLAN IEEE802.11g (Tx/Rx: 2 402–2 472 MHz) 13) WLAN IEEE802.11n (Tx/Rx: 2 402–2 472 MHz) 14) GPS (Rx: 1 575,42 MHz) 15) GALILEO (Rx: 1 575,42 MHz) 16) EGNOS (Rx: 1 575,42 MHz)

Maximální vyzářený výkon:

1) 2 W 2) 1 W 3–5) 0,25 W 6–10) 0,20 W 11) 0,032 W 12–13) 0,016 W

Název dovozce:

Honda Motor Europe Ltd.

Poštovní adresa:

Cain Road, Bracknell, Berkshire, RG12 1HL, United Kingdom

Modely pro  
Velkou Británii

## Vzdálený tuner\*

<https://www.ptc.panasonic.eu/>

 The logo consists of the letters 'UK' stacked above 'CA' in a bold, black, sans-serif font.

Společnost Panasonic Corporation tímto prohlašuje, že rádiové zařízení typu [ \* ] vyhovuje příslušným ustanovením nařízení o rádiových zařízeních z roku 2017.

Úplné znění prohlášení o shodě UK je k dispozici na následující webové adrese:

<https://www.ptc.panasonic.eu/>

Do pole pro vyhledávání klíčových slov zadejte níže uvedené klíčové slovo, poté si můžete stáhnout nejnovější prohlášení o shodě (DECLARATION of CONFORMITY, (DoC)).

Modely pro  
Velkou Británii

\*Klíčové slovo: [CQ-TH-----,CQ-TH28E0AJ,CQ-TH28E0BJ,CQ-TH39E1AJ,CQ-TH39E1BJ,CQ-TH39E0AJ,CQ-TH39E0BJ,CQ-TH1BE0AJ,CQ-TH1BE0BJ,CQ-TH1BE1AJ,CQ-TH1BE1BJ,CQ-TH1AE0TT,CQ-TH1AE0TS,CQ-TH2BE0AD,CQ-TH2BE0BD,CQ-THVCE0AD,CQ-THVCE0BD,CQ-TH4BE0AJ,CQ-TH4BE0BJ,CQ-THVCE1AD,CQ-THVCE1BD] V označení jednotky je uvedeno „Ref No“ (Referenční číslo).

Předpokládané použití:

Rádiová jednotka (tuner autorádia)

Poštovní adresa:

Panasonic Corporation

4261 Ikonobe-cho, Tsuzuki-ku, Yokohama-shi, Kanagawa-ken, 224-8520, Japan

Název dovozce:

Honda Motor Europe Ltd.

Poštovní adresa:

Cain Road, Bracknell, Berkshire, RG12 1HL, United Kingdom

## Kompresor

Continental ContiMobilityKit  
Compressor to pump  
sealant into tires

524#####

**UK  
CA**

### UK-DECLARATION OF CONFORMITY in accordance with UK Government guidance

Manufacturer / Address: Continental Reifen Deutschland GmbH,  
Vahrenwalder Straße 9, 30165 Hannover, GERMANY.

Continental Reifen Deutschland GmbH hereby confirms under its  
sole responsibility that the designated product, when used as intended,  
is in conformity with the essential requirements and other relevant  
requirements of following relevant regulations of the United Kingdom.

- Supply of Machinery (Safety) Regulations 2008
- Electromagnetic Compatibility Regulations 2016
- Noise Emission in the Environment by  
Equipment for use Outdoors Regulations 2001

Applied designated standards in particular:

DIN EN ISO 12100:2011 EN 50498:2010 EN ISO 3744:2010

Development, production, quality assurance and marketing are  
based on the standard IATF 16949.

*Jürgen Buschmann*

Hannover, 13.07.2021  
Jürgen Buschmann  
Director BF ContiKit and  
Accessories

*Adrian Baßmann*

Hannover, 13-07-2021  
Adrian Baßmann  
Regulatory Compliance  
Specialist of Non-Tire Products

Modely pro  
Velkou Británii

## Čísla

<b>12V akumulátor</b> .....	570
Pokud je 12V akumulátor vybitý .....	608
Údržba (kontrola 12V akumulátoru) .....	570
Údržba (výměna) .....	573

## A

<b>ABS (protiblokovací brzdový systém)</b> .....	503
<b>Adaptivní tempomat (ACC) s asistentem pro jízdu v kolonách (LSF)</b> .....	448
Kontrolka (bílá/zelená) .....	120
Kontrolka (žlutá) .....	120
<b>Aha™</b> .....	325
<b>Airbagy</b> .....	56
Boční airbagy .....	68
Boční hlavové airbagy .....	71
Čelní airbagy (SRS) .....	58
Kolenní airbag řidiče .....	64
Kontrolka .....	73, 113
Kontrolka vypnutí airbagu spolujezdce .....	74
Péče o airbagy .....	75
Po nehodě .....	58
Snímače .....	56
Středový airbag .....	66
Zařízení pro záznam dat událostí .....	1
<b>Airbagy SRS (airbagy)</b> .....	58
<b>Aktualizace systému</b> .....	309
<b>Aktuální režim pro adaptivní tempomat s asistentem pro jízdu v kolonách a systémem LKAS</b> .....	140

<b>Akumulátor</b> .....	14
Kontrolka systému dobíjení 12V akumulátoru.....	110
Kontrolka systému nabíjení .....	613
Pokud je 12V akumulátor vybitý .....	608
Vysoké napětí .....	14, 432

### Akumulátor 12 V

Kontrolka systému dobíjení .....	110
<b>Akustický výstražný systém vozidla</b> .....	406
<b>Android Auto</b> .....	341
<b>Apple CarPlay</b> .....	337
<b>Asistent pro rozjezd ve svahu</b> .....	399
<b>Asistent při couvání z parkovacího místa</b> .....	512
<b>Audiosystém</b> .....	238
Aha™ .....	325
Aktualizace pomocí zařízení USB .....	313
Aktualizace systému .....	309
Android Auto .....	341
Apple CarPlay .....	337
Bezdrátová aktualizace .....	312
Bezpečnostní kód .....	240
<b>Bluetooth®</b> Audio .....	263, 330
Chybová hlášení .....	377
DAB .....	254, 319
Dálkové ovládání audiosystému .....	243, 289
Elektronický návod k obsluze .....	291
FLAC/PCM/WAVE/MP4/AVI/MKV/ASF/WMV ...	326
Funkce audiosystému .....	241, 286
Funkce zkratk aplikací .....	297
Informační/audio obrazovka .....	244, 296
iPod .....	257, 322
MP3/WMA/AAC .....	260, 326

Nastavení aktualizace systému .....	310
Nastavení displeje .....	249, 308
Nastavení hodin .....	304
Nastavení tapety .....	246, 305
Nastavení zvuku .....	248, 307
Obecné informace .....	379
Ochrana proti krádeži .....	240
Omezení pro manuální ovládání .....	303
Osobní asistent Honda .....	292
Paměťové zařízení USB .....	260, 326, 380
Port(y) USB .....	242, 288
Postup aktualizace .....	309
Používání hlasového ovládání .....	293
Přepínání displeje .....	244
Připojení Wi-Fi .....	335
Rádio AM/FM .....	250, 314
Reaktivace .....	240
Spuštění .....	285
Stavová oblast .....	302
Systém rádiového přenosu dat (RDS) .....	251, 317
Vestavěné aplikace .....	333
Výběr zdroje zvuku .....	302
Základní ovládání .....	241, 286
<b>Automatická dálková světla</b> .....	199
Kontrolka .....	116
<b>Automatická klimatizace</b> .....	233
Odmrazování čelního skla a oken .....	234
Používání automatické klimatizace .....	233
Prachový a pylový filtr .....	579
Recirkulace/režim čerstvého vzduchu .....	234
Snímače .....	235



Změna režimu .....	233
<b>Automatické podržení brzd</b> .....	500
Kontrolka .....	108, 500
<b>Automatické podřazení</b> .....	402
<b>Automatické přerušované stírání</b> .....	203

## B

<b>Barevný audiosystém</b> .....	241
<b>Benzín</b> .....	29, 519
Doplňování paliva .....	519
Informace .....	519
Kontrolka nízké hladiny paliva .....	112
Okamžitá spotřeba paliva .....	146
Spotřeba a emise CO <sub>2</sub> .....	522
Ukazatel .....	138
<b>Bezpečná jízda</b> .....	37
<b>Bezpečnost dětí</b> .....	76
Dětské pojistky .....	178
<b>Bezpečnostní opatření za jízdy</b> .....	400
Děšť .....	401
<b>Bezpečnostní pásy</b> .....	42, 151
Automatické napínače bezpečnostních pásů ...	47
Kontrola .....	54
Montáž dětského zádržného systému pomocí břišního/ramenního bezpečnostního pásu .....	94
Nastavování ramenního ukotvení .....	50
Připomenutí nezapnutého bezpečnostního pásu .....	45
Těhotné ženy .....	53

Výstražná kontrolka .....	45, 112
Zapnutí .....	48
<b>Bezpečnostní podpora</b> .....	152
Kontrolka (zelená/šedá) .....	124
Kontrolka (žlutá) .....	122, 123, 124
<b>Bezpečnostní sdělení</b> .....	0
<b>Bezpečnostní systém</b> .....	181
Kontrolka alarmu bezpečnostního systému .....	118
Kontrolka systému imobilizéru .....	118
Zamykání Super .....	183
<b>Bezpečnostní štítky</b> .....	102
<b>Bluetooth® Audio</b> .....	263, 330
<b>Boční airbagy</b> .....	68
<b>Boční hlavové airbagy</b> .....	71
<b>Body pro zvedání</b> .....	604
<b>Brzdový systém</b> .....	496
Automatické podržení brzd .....	500
Kapalina .....	553
Kontrolka .....	107, 109, 615, 617
Nožní brzda .....	499
Parkovací brzda .....	496
Protiblokovací brzdový systém (ABS) .....	503
Systém brzdového asistenta .....	504

## C

<b>Chladicí kapalina motoru</b>	
Přehřátí .....	611
<b>Chladicí systém</b> .....	549
Doplnění do rezervní nádrže .....	549
<b>Chladič</b> .....	551

<b>CMBS (systém pro zmírnění následků nehody)</b> .....	436
---------------------------------------------------------	-----

## Č

<b>Čas (nastavení)</b> .....	166
<b>Čelní airbagy (SRS)</b> .....	58
<b>Čelní sklo</b> .....	202
Čištění .....	583, 585
Kapalina do ostříkovače .....	554
Lišty stěračů .....	560
Odmrazování/odmlžování .....	205, 234
Stěrače a ostříkovače .....	202
<b>Čištění exteriéru</b> .....	584
<b>Čištění interiéru</b> .....	582
<b>Čísla (identifikační)</b> .....	635
<b>Číslo motoru</b> .....	635
<b>Čtecí světla</b> .....	223

## D

<b>DAB</b> .....	254, 319
<b>Další komfortní prvky interiéru</b> .....	231
<b>Dálkové ovládání</b> .....	173
<b>Dálkové ovládání audiosystému</b> .....	243, 289
<b>Defekt (pneumatika)</b> .....	591
<b>Denní počítadlo kilometrů</b> .....	146, 148
<b>Dětské pojistky</b> .....	178
<b>Dětský zádržný systém</b> .....	76
Dětský zádržný systém orientovaný vzad .....	79
Dětský zádržný systém pro kojence .....	79

Dětský zádržný systém pro malé děti.....	81
Montáž dětského zádržného systému pomocí břišního/ramenního bezpečnostního pásu .....	94
Podsedačky.....	99
Použití upevňovacího pásu .....	96
Větší děti .....	98
Volba dětského zádržného systému .....	82
Displej audiosystému.....	285
Dočasná oprava prázdné pneumatiky.....	591
Dojezd.....	146
Dojezd / spotřeba paliva / denní počítadlo kilometrů.....	145
Dolní ukotvení.....	90
Doplnění	
Chladicí kapalina.....	549
Motorový olej.....	548
Ostřikovač.....	554
Doplňkový zádržný systém (SRS).....	58
Doplňování paliva.....	519
Benzín.....	519, 632
Kontrolka nízké hladiny paliva.....	112
Ukazatel stavu paliva.....	138
Držáky nápojů.....	226
Dveře.....	167
Klíče.....	167
Kontrolka otevřených dveří/dveří zavazadlového prostoru.....	41
Systém prevence uzamknutí .....	175
Zamykání/odemykání dveří z vnější strany.....	170

Zamykání/odemykání dveří zevnitř.....	176
Zpráva otevřených dveří .....	125
Dveře zavazadlového prostoru.....	179
Dvířka plicního otvoru palivové nádrže .....	29, 520

## E

Elektricky ovládaná okna.....	184
Elektronický návod k obsluze .....	291
Otevření návodu k obsluze.....	291
e:HEV.....	13

## F

Filtr	
Prachový a pylový.....	579
Funkce .....	237
Funkce automatického sklopení zpětného zrcátka.....	210

## H

Háček na oděvy.....	227
Háček na zavazadla .....	228
HFT (hands-free telefon).....	269, 359
Hodiny .....	140, 166
Hodnota jízdního cyklu / průběžné bodování....	163
Homologační štítek.....	635
Honda Sensing .....	30, 433
Hybridní vozidlo	
e:HEV.....	13

## I

Identifikační čísla .....	635
Identifikace vozidla.....	635
Motor, elektromotor a převodovka.....	635
Indikátory opotřebení (pneumatika).....	566
Informace .....	154
Informační rozhraní řidiče .....	141
Přepínání displeje.....	141
Informační/audio obrazovka.....	244, 296
Inteligentní omezovač rychlosti .....	413
Kontrolka.....	119
iPhone.....	379
iPod.....	257, 322, 379

## J

Jednoduchý režim .....	143
Jízda .....	391
Brzdění .....	496
Převodovka.....	402
Řazení rychlostních stupňů.....	403
Jízda s přívěsem.....	396

## K

Kapaliny	
Brzdová .....	553
Chladicí systém .....	549
Ostřikovač čelního skla.....	554
Když nelze odemknout dvířka plicního otvoru nádrže .....	627

Když nelze otevřít dveře zavazadlového prostoru .....	629	Adaptivní tempomat (ACC) s asistentem pro jízdu v kolonách (LSF).....	120, 448	Světla zapnuta .....	117
<b>Klíče</b> .....	167	Alarm bezpečnostního systému .....	118	Systém automatického podržení brzd.....	108
Prevence uzamknutí.....	175	Automatická dálková světla .....	116	Systém elektrického posilovače řízení (EPS) .....	114
Štítek s číslem .....	168	Automatické podržení brzd .....	108, 500	Systém imobilizéru .....	118
Typy a funkce.....	167	Bezpečnostní podpora (zelená/šedá) .....	124	Systém nabíjení 12V akumulátoru .....	110
Vysílač dálkového ovládání.....	173	Bezpečnostní podpora (žlutá).....	122	Systém pro udržování v jízdním pruhu (LKAS) .....	121
Zadní dveře nelze otevřít .....	178	Dálková světla .....	117	Systém pro zmírnění rizika vyjetí z komunikace je připraven .....	121
<b>Kolenní airbag řidiče</b> .....	64	Doplňkový zádržný systém.....	113	Systém převodovky.....	111
<b>Komfortní prvky interiéru</b> .....	222	EV .....	110	Systémové hlášení .....	116
<b>Kontrolka dálkových světel</b> .....	117	Inteligentní omezovač rychlosti .....	119	Vypnutí systému VSA (pomocný stabilizační systém vozidla).....	114, 421
<b>Kontrolka EV</b> .....	110	Kontrolka poruchy.....	110	Zadní mlhové světlo.....	117
<b>Kontrolka eCall</b> .....	386	Nastavitelný omezovač rychlosti .....	119	Zapnutí/vypnutí čelního airbagu spolujezdce.....	113
<b>Kontrolka nízké hladiny paliva</b> .....	112	Nízká hladina paliva .....	112	Zařazený rychlostní stupeň .....	111
<b>Kontrolka nízkého tlaku v pneumatikách / systému sledování tlaku v pneumatikách</b> .....	115, 618	Nízký tlak v pneumatikách / systém sledování tlaku v pneumatikách.....	115	<b>Kontrolky předjíždění</b> .....	191
<b>Kontrolka parkovací brzdy a brzdového systému (červená)</b> .....	107, 617	Otevřené dveře/dveře zavazadlového prostoru .....	41	<b>Kosmetická zrcátka</b> .....	11
<b>Kontrolka parkovací brzdy a brzdového systému (žlutá)</b> .....	109, 617	Parkovací brzda a brzdový systém (červená).....	107, 617	<b>Kotvicí úchyty</b> .....	228
<b>Kontrolka pohonného systému</b> .....	109, 619	Parkovací brzda a brzdový systém (žlutá).....	109, 617	<b>Kryt zavazadlového prostoru</b> .....	230
<b>Kontrolka poruchy</b> .....	110, 614	Pohonný systém.....	109, 619		
<b>Kontrolka předního mlhového světla</b> .....	117	Pomocný stabilizační systém vozidla (VSA).....	114	<b>L</b>	
<b>Kontrolka připravenosti vozidla k jízdě</b> .....	110	Protiblokovací brzdový systém (ABS).....	113	<b>Licence Open Source</b> .....	383
<b>Kontrolka systémového hlášení</b> .....	116	Přední mlhové světlo.....	117	<b>Loketní opěrka</b> .....	221
<b>Kontrolka systému nabíjení</b> .....	613	Připomenutí nezapnutého bezpečnostního pásu.....	112		
<b>Kontrolka vypnutí airbagu spolujezdce</b> .....	74	Připravenost vozidla k jízdě .....	110	<b>M</b>	
<b>Kontrolka zadního mlhového světla</b> .....	117	Režim ECON .....	118	<b>Manipulace se zvedákem</b> .....	604
<b>Kontrolka zařazeného rychlostního stupně</b> .....	111	Směrová světla a výstražná světla.....	116	<b>Maximální přípustná hmotnost</b> .....	395
<b>Kontrolky</b> .....	106			<b>Měrka (motorový olej)</b> .....	547

Měřicí přístroje, ukazatele .....	138
<b>Motor</b>	
Bzučák spínačů .....	189, 190
Olej .....	544
Pokud je 12V akumulátor vybitý .....	608
<b>Motorový olej</b> .....	544
Doplnění .....	548
Doporučený motorový olej .....	544
Kontrola .....	547
Upozornění na nízký tlak oleje .....	126, 613
<b>MP3/WMA/AAC</b> .....	260, 326
<b>N</b>	
<b>Napájecí zásuvky příslušenství</b> .....	231
<b>Nastavení</b> .....	155
Loketní opěrka .....	221
Opěrky hlavy.....	218
Přední sedadla.....	212
Světlomety .....	198
Volant.....	207
Zrcátka.....	208
<b>Nastavení displeje</b> .....	249, 308
<b>Nastavení hodin</b> .....	166
<b>Nastavení zvuku</b> .....	248, 307
<b>Nastavitelný omezovač rychlosti</b> .....	407
Kontrolka.....	119
<b>Navigace</b> .....	149
<b>Nářadí</b> .....	590
<b>Nebezpečí spojené s výfukovými plyny</b> (oxid uhelnatý).....	101

<b>Nejvyšší zatížení</b> .....	395
<b>Nízká úroveň nabití akumulátoru</b> .....	613
<b>Nouzový odtah</b> .....	626
<b>Nožní brzda</b> .....	499
<b>O</b>	
<b>Odemykání dveří</b> .....	170
<b>Odemykání předních dveří zevnitř</b> .....	21
<b>Odkládací prostory</b> .....	224
<b>Odkládací schránka</b> .....	224
<b>Odstraňování závad</b> .....	589
Brzdový pedál vibruje.....	33
Nouzový odtah .....	626
Pohonný systém nestartuje.....	605
Přehřátí .....	611
Při otevření dveří zní zvukový signál.....	34
Řadící pákou nelze pohnout.....	610
Spálená pojistka.....	620, 622
Výstražné kontrolky.....	106
Zadní dveře nelze otevřít .....	34, 178
Zvuk při brzdění.....	35
<b>Odtah vozidla</b>	
Nouzové situace .....	626
<b>Ochrana proti krádeži audiosystému</b> .....	240
<b>Okamžitá spotřeba paliva</b> .....	146
<b>Okna (otevírání a zavírání)</b> .....	184
<b>Olej (motorový)</b> .....	544
Doplnění.....	548
Doporučený motorový olej.....	544
Kontrola.....	547

Upozornění na nízký tlak oleje .....	613
Viskozita.....	544
<b>Omezovač rychlosti, inteligentní</b> .....	413
<b>Omezovač rychlosti, nastavitelný</b> .....	407
<b>Opěrky hlavy</b> .....	218
<b>Opotřeбенé pneumatiky</b> .....	565
<b>Osobní asistent Honda</b> .....	292
<b>Ostřikovače skla</b> .....	202
Doplnění/dolévání kapaliny .....	554
Spínač .....	202
<b>Otevírání/zavírání</b>	
Dveře zavazadlového prostoru .....	179
Elektricky ovládaná okna.....	184
<b>Otevírání/zavírání kapoty</b> .....	542
<b>Otočný volič (audio)</b> .....	241
<b>Ovládací prvky</b> .....	165
<b>Ovládání osvětlení</b> .....	206
<b>Oxid uhelnatý</b> .....	101
<b>P</b>	
<b>Palivo</b> .....	29, 519
Dojezd .....	146
Doplňování paliva .....	519
Doporučení.....	519
Kontrolka nízké hladiny paliva.....	112
Okamžitá spotřeba paliva.....	146
Spotřeba a emise CO <sub>2</sub> .....	522
Ukazatel.....	138
<b>Paměťová zařízení USB</b> .....	260, 326, 380
<b>Parkovací brzda</b> .....	496

<b>Parkovací brzda a brzdový systém</b>			
Kontrolka .....	615		
<b>Pneumatiky</b> .....	565		
Indikátory opotřebení .....	566		
Kontrola .....	565		
Kontrola a údržba .....	565		
Sněhové řetězy .....	569		
Tlak vzduchu .....	634		
Záměna .....	568		
Zimní .....	569		
<b>Počet wattů</b> .....	633		
<b>Počítadlo ujetých kilometrů</b> .....	139		
<b>Podsedačky (pro děti)</b> .....	99		
<b>Pohonný systém</b>			
Nestartuje .....	605		
<b>Pojistky</b> .....	620		
Prohlídka a výměna .....	625		
Umístění .....	620, 622, 624		
<b>Pokud je 12V akumulátor vybitý</b> .....	608		
<b>Pomalý chod vpřed</b> .....	402		
<b>Porty USB</b> .....	242, 288		
<b>Používání hlasového ovládání</b> .....	293		
Navigační příkazy .....	295		
Obecné příkazy .....	294		
Obrazovka hlasového portálu .....	294		
Příkazy pro osobního asistenta Honda .....	295		
Příkazy seznamu .....	295		
Rozpoznávání hlasu .....	293		
Standardní příkazy .....	295		
Telefonní příkazy .....	294		
Zvukové příkazy .....	294		
<b>Pozadí</b> .....	246, 305		
<b>Prachový a pylový filtr</b> .....	579		
<b>Právní informace k funkci Apple CarPlay / Android Auto</b> .....	384		
<b>Prázdná pneumatika</b> .....	591		
<b>Prevence bezklíčového uzamknutí</b> .....	175		
<b>Protiblokovací brzdový systém (ABS)</b> .....	503		
Kontrolka .....	113		
<b>Průměrná rychlost</b> .....	148		
<b>Průměrná spotřeba paliva</b> .....	146		
<b>Předepsané palivo</b> .....	519, 632		
<b>Přední kamera se širokým úhlem záběru</b> .....	494		
<b>Přední sedadla</b> .....	211		
Nastavení .....	212		
<b>Předpisy</b> .....	636, 670		
<b>Přehrávání Bluetooth® Audio</b> .....	263, 330		
<b>Přehřátí motoru</b> .....	611		
<b>Přenos výkonu</b> .....	144		
<b>Přepínání displeje</b> .....	141		
<b>Přepnutí všech nastavení na výchozí hodnoty</b> .....	358		
<b>Přeprava zavazadel</b> .....	393, 395		
<b>Převodovka</b> .....	402, 403		
Automatické podřazení .....	402		
Číslo .....	635		
Kapalina .....	552		
Kontrolka .....	111		
Kontrolka zařazeného rychlostního stupně .....	111		
Ovládání .....	27		
Pomalý chod vpřed .....	402		
Řadicí pákou nelze pohnout .....	610		
<b>Připojení Wi-Fi</b> .....	335		
<b>Přizpůsobení displeje</b> .....	154		
<b>Prísady, motorový olej</b> .....	544		
<b>Príslušenství a úpravy</b> .....	587		
<b>Přístrojová deska</b> .....	105		
Regulace jasu .....	206		
<b>R</b>			
<b>Ramenní ukotvení</b> .....	50		
<b>Rádio AM/FM</b> .....	250, 314		
<b>Rádio FM/AM</b> .....	250, 314		
<b>RDS (systém rádiového přenosu dat)</b> .....	251, 317		
<b>Regulace jasu (přístrojová deska)</b> .....	206		
<b>Režim ECON</b> .....	405		
Kontrolka .....	118		
<b>Rozmrazování čelního skla a oken</b> .....	234		
<b>Rychloměr</b> .....	138		
<b>Rychlost a čas</b> .....	147		
<b>Rychlostní alarm</b> .....	150		
<b>Ř</b>			
<b>Řadicí páka</b> .....	27		
Nelze pohnout .....	610		
Ovládání .....	27		
Uvolnění .....	610		
<b>Řazení (převodovka)</b> .....	403		
<b>S</b>			
<b>Sada pro dočasnou opravu (TRK)</b> .....	591		

<b>Sedadla</b> .....	211	<b>Stmívání</b>		Automatický import telefonního seznamu	
Nastavení .....	211	Světlomety .....	191	a historie hovorů z mobilního telefonu .....	279
Přední sedadla .....	211	Zpětné zrcátko .....	208	Automatický import telefonního seznamu	
Vyhřívání předních sedadel .....	232	<b>Stručný souhrn obsahu prohlášení o shodě</b> .....	670	a posledních hovorů z mobilního telefonu ...	369
Vyhřívání sedadel .....	232	<b>Světla</b> .....	191, 555	Automatický přenos .....	278, 370
Zadní sedadla .....	214	Interiér .....	222	Informace o ID volajících .....	278
<b>Schránka v konzole</b> .....	225	Kontrolka dálkových světel .....	117	Jak systém vymazat .....	279
<b>Signalizace nouzového zastavení</b> .....	505	Kontrolka zapnutých světel .....	117	Možnosti během hovoru .....	284, 376
<b>Sklo (údržba)</b> .....	583, 585	Mlhové světlo .....	195	Nabídky HFT .....	271, 363
<b>Sklopení zadních sedadel</b> .....	214	Přední mlhová světla .....	195	Nastavení telefonu .....	275, 366
<b>Slabý signál bezklíčového dálkového</b>		Spínače světel .....	191	Oblíbené kontakty .....	371
<b>ovládání</b> .....	169	Světla pro denní svícení .....	197	Omezení pro manuální ovládání .....	270, 362
<b>Směrová světla</b>		Světla zavazadlového prostoru .....	223	Přijetí hovoru .....	283, 375
Kontrolky (přístrojová deska) .....	116	Výměna žárovky .....	555	Rychlá volba .....	280
<b>Snímač teploty</b> .....	140	<b>Světla pro denní svícení</b> .....	197	Tlačítka HFT .....	269, 359
<b>Specifikace žárovek</b> .....	633	<b>Světlomety</b> .....	191	Volání .....	281, 373
<b>Spínače</b>		Automatická dálková světla .....	199	Vyzváněcí tón .....	278, 370
(okolo volantu) .....	6, 7, 8	Nastavení .....	198	Zobrazení stavu HFT .....	270, 361
Spínače (okolo volantu) .....	188	Obsluha .....	191	<b>Systém imobilizéru</b> .....	181
<b>Spotřeba paliva</b> .....	146	Sklon .....	555	Kontrolka .....	118
<b>Spotřeba paliva a emise CO<sub>2</sub></b> .....	522	Stmívání .....	191	<b>Systém klimatizace (automatická</b>	
<b>Stabilizační systém vozidla (VSA)</b> .....	420	<b>Symbol nízké hladiny oleje</b> .....	619	<b>klimatizace)</b> .....	233
<b>Startování motoru</b>		<b>Systém „hands-free“</b>		Odmrazování čelního skla a oken .....	234
Pokud je 12V akumulátor vybitý .....	608	Obrazovka nastavení telefonu .....	365	Používání automatické klimatizace .....	233
<b>Startování pomocí kabelů</b> .....	608	<b>Systém Agile Handling Assist</b> .....	422	Prachový a pylový filtr .....	579
<b>Stěrače a ostřikovače</b> .....	202	<b>Systém detekce objektů v mrtvém úhlu</b> .....	428	Recirkulace/režim čerstvého vzduchu .....	234
Automatické přerušované stírání .....	203	<b>Systém EPS (elektrický posilovač řízení)</b> .....	616	Snímač .....	235
Kontrola a výměna lišt stěračů .....	560	Kontrolka .....	114	Změna režimu .....	234
Vpředu .....	202	<b>Systém elektrického posilovače řízení (EPS)</b>		<b>Systém parkovacího asistenta</b> .....	508
Vzadu .....	204	Kontrolka .....	114, 616	<b>Systém prevence uzamknutí</b> .....	175
		<b>Systém hands-free telefonu</b> .....	269, 359	<b>Systém pro udržování v jízdním pruhu (LKAS)</b> ...	468

Kontrolka (zelená) .....	121
Kontrolka (žlutá) .....	121
<b>Systém pro zmírnění následků nehody (CMBS)</b> .....	436
<b>Systém pro zmírnění rizika vyjetí z komunikace</b> .....	479
Kontrolka připravenosti zásahu systému pro zmírnění rizika vyjetí z komunikace .....	121
<b>Systém připomenutí servisní prohlídky</b> .....	528
<b>Systém rádiového přenosu dat (RDS)</b> .....	251, 317
<b>Systém rozpoznávání dopravních značek</b> .....	140, 487
<b>Systém sledování tlaku v pneumatikách</b> .....	423
Inicializace .....	424
Kontrolka .....	115, 618
<b>Systém VSA (stabilizační systém vozidla)</b> .....	420
Kontrolka vypnutí .....	114
Tlačítko vypnutí .....	421
<b>Systém vypnutí čelního airbagu spolujezdce</b> .....	61
Kontrolka .....	113

## Š

Štítek s číslem klíče .....	168
-----------------------------	-----

## T

Tabulka specifikací maziv .....	633
Technická data .....	632
Telefon .....	149

## Teplota

Zobrazení venkovní teploty .....	140
<b>Těhotné ženy</b> .....	53
<b>Tísňové volání (eCall)</b> .....	386
Automatické tísňové volání .....	386
Ruční tísňové volání .....	388
<b>Tlačítko POWER</b> .....	188
<b>Tlačítko SOS</b> .....	388
<b>Tlačítko vyhřívání vnějších zrcátek</b> .....	205
<b>Tlačítko výstražných světel</b> .....	6, 7
<b>Tlačítko zrušení SOS</b> .....	388
<b>Tlak vzduchu</b> .....	634
<b>TRK (sada pro dočasnou opravu)</b> .....	591

## U

<b>Ukazatel nabití vysokonapětového akumulátoru</b> .....	139
<b>Ukazatele</b> .....	138
<b>Uplynulý čas</b> .....	148
<b>Uspořádání obsahu</b> .....	154
<b>Uzávěr plnicího otvoru palivové nádrže</b> .....	29, 520

## Ú

<b>Údržba</b> .....	151, 523
12V akumulátor .....	570
Automatická klimatizace .....	578
Bezpečnost .....	525
Brzdová kapalina .....	553
Chladicí systém .....	549

Chladič .....	551
Čištění .....	582
Kapalina převodovky .....	552
Olej .....	547
Opatření .....	524
Pneumatiky .....	565
Pod kapotou .....	541
Systém připomenutí servisní prohlídky .....	528
Vysílač dálkového ovládání .....	576
Výměna žárovek světel .....	555
<b>Údržba exteriéru (čištění)</b> .....	584
<b>Úpravy (a příslušenství)</b> .....	587

## V

<b>Varování nízkého tlaku oleje</b> .....	613
<b>Vestavěné aplikace</b> .....	333
<b>Viskozita (olej)</b> .....	544, 633
<b>Vlastní nastavení funkcí</b> .....	155, 265, 345, 352
<b>Vnější zrcátka</b> .....	209
<b>Vnitřní světla</b> .....	222
<b>Vnitřní zpětné zrcátko</b> .....	208
<b>Volant</b> .....	207
Nastavení .....	207
<b>Volící páka</b> .....	27
<b>VSA (stabilizační systém vozidla)</b> .....	420
Kontrolka systému .....	114
<b>Vybitý akumulátor</b> .....	608
<b>Vyhřívání oken</b> .....	205
<b>Vyhřívání předních sedadel</b> .....	232
<b>Vyhřívání sedadel</b> .....	232

Vyhřívání volantu .....	231
Vyhřívání zadního skla .....	205
Vynulování denního počítadla kilometrů .....	146
Vysokonapěťový akumulátor .....	432
Výběr dětského zádržného systému .....	82
<b>Výměna</b>	
Gumová část lišty stěrače .....	560
Gumová část lišty zadního stěrače .....	563
Pojistky .....	620, 622, 624
Žárovky .....	555
<b>Výměna 12V akumulátoru</b> .....	573
<b>Výměna žárovek</b> .....	555
Boční směrové světlo/výstražná světla .....	555
Brzdová světla .....	556
Koncová světla .....	556
Obrysová světla .....	555
Osvětlení zadní registrační značky .....	558
Přední mlhová světla .....	555
Přední směrová světla .....	555
Světla pro denní svícení .....	555
Světla zavazadlového prostoru .....	559
Světla zpátečky .....	557
Světlometry .....	555
Třetí brzdové světlo .....	558
Zadní mlhové světlo .....	558
Zadní směrová světla .....	556
<b>Výstražná kontrolka svítí/bliká</b> .....	613
<b>Výstražné a informační hlášení</b> .....	125
<b>Výstražné štítky</b> .....	102

## W

WMA .....	260, 326
-----------	----------

## Z

<b>Zadní kamera s více pohledy</b> .....	517
<b>Zadní sedadla</b> .....	214
<b>Zamykání Super</b> .....	183
<b>Zamykání/odemykání</b> .....	167
Dětské pojistky .....	178
Klíče .....	167
Pomocí klíče .....	174
Z vnější strany .....	170
Zevnitř .....	176
<b>Zamykání/odemykání dveří z vnější strany</b> .....	170
<b>Zapalovací svíčky</b> .....	632
<b>Zapínání a vypínání systému pro zmírnění rizika vyjetí z komunikace</b> .....	482
<b>Zapnutí pohonného systému</b>	
Neaktivuje se .....	605
<b>Zapnutí pohonu</b> .....	397
<b>Zařízení emitující rádiové vlny</b> .....	636
<b>Zastavení</b> .....	506
<b>Zavazadlo (nejvyšší zatížení)</b> .....	395
<b>Zimní pneumatiky</b> .....	569
Sněhové řetězy .....	569
<b>Změna jednotek</b> .....	153
<b>Zobrazení venkovní teploty</b> .....	140
<b>Zpětné zrcátko</b> .....	208
<b>Zrcátka</b> .....	208
Dveře .....	209

Nastavení .....	208
Vnitřní zpětné zrcátko .....	208
<b>Zrcátka na dveřích</b> .....	209
<b>Zvuk</b> .....	149



